

Air Conditioners For Building Application INDOOR UNIT

PLFY-WL-NFMU-E Series

English is original.

OPERATION MANUAL

For safe and correct use, please read this operation manual thoroughly before operating the air-conditioner unit.

FOR USER

L'anglais est
l'original.

MANUEL D'UTILISATION

Pour une utilisation correcte sans risques, veuillez lire le manuel d'utilisation en entier avant de vous servir du climatiseur.

POUR L'UTILISATEUR

El idioma original del
documento es el inglés.

MANUAL DE INSTRUCCIONES

Lea este manual de instrucciones hasta el final antes de poner en marcha la unidad de aire acondicionado para garantizar un uso seguro y correcto.

PARA EL USUARIO

English

Français

Español

Contents

1. Safety Precautions	1	5. Emergency Operation for Wireless Remote-controller	17
2. Parts Names.....	2	6. Care and Cleaning.....	17
3. Operation.....	6	7. Troubleshooting.....	19
4. Timer.....	16	8. Specifications	20

Note:

The phrase "Wired remote controller" in this operation manual refers to the PAR-41MAA.
The phrase "Simple MA Remote Controller" in this operation manual refers to the PAC-YT53CRAU.
If you need any information for the other remote controller, please refer to the instruction book included in this box.

1. Safety Precautions

- ▶ Before installing the unit, make sure you read all the "Safety Precautions".
- ▶ The "Safety Precautions" provide very important points regarding safety. Make sure you follow them.
- ▶ Please report to or take consent by the supply authority before connection to the system.

Symbols used in the text

- ⚠ **Warning:**
Describes precautions that should be observed to prevent danger of injury or death to the user.
- ⚠ **Caution:**
Describes precautions that should be observed to prevent damage to the unit.

Symbols used in the illustrations

- ⏚ : Indicates a part which must be grounded.

⚠ **Warning:**

- These appliances are not accessible to the general public.
- The unit must not be installed by the user. Ask the dealer or an authorized company to install the unit. If the unit is installed improperly, water leakage, electric shock or fire may result.
- Do not alter the unit. It may cause fire, electric shock, injury or water leakage.
- Do not stand on, or place any items on the unit.
- Do not splash water over the unit and do not touch the unit with wet hands. An electric shock may result.
- Do not spray combustible gas close to the unit. Fire may result.
- Do not place a gas heater or any other open-flame appliance where it will be exposed to the air discharged from the unit. Incomplete combustion may result.
- Do not remove the front panel or the fan guard from the outdoor unit when it is running.
- Never repair the unit or transfer it to another site by yourself.
- When you notice exceptionally abnormal noise or vibration, stop operation, turn off the power switch, and contact your dealer.
- Never insert fingers, sticks etc. into the air inlets or outlets.
- If you detect odd smells, stop using the unit, turn off the power switch and consult your dealer. Otherwise, a breakdown, electric shock or fire may result.
- This air conditioner is NOT intended for use by children or infirm persons without supervision.
- This appliance is intended to be used by expert or trained users in shops, in light industry and on farms, or for commercial use by lay persons.

- Children should be supervised to ensure that they do not play with the air conditioner.
- This appliance is not intended for use by persons (including children) with reduced physical, sensory or mental capabilities, or lack of experience and knowledge, unless they have been given supervision or instruction concerning use of the appliance by a person responsible for their safety.
- This appliance can be used by children aged from 8 years and above and persons with reduced physical, sensory or mental capabilities or lack of experience and knowledge if they have been given supervision or instruction concerning use of the appliance in a safe way and understand the hazards involved. Children shall not play with the appliance. Cleaning and user maintenance shall not be made by children without supervision.

⚠ **Caution:**

- Do not use any sharp object to push the buttons, as this may damage the remote controller.
- Never block or cover the indoor or outdoor unit's air inlets or outlets.
- Never wipe the remote controller with benzene, thinner chemical rags, etc.
- Do not operate the unit for a long time in high humidity, e.g. leaving a door or window open. In the cool mode, if the unit is operated in a room with high humidity (80% RH or more) for a

- long time, water condensed in the air conditioner may drop and wet or damage furniture, etc.
- Do not touch the upper air outlet vane or the lower air outlet damper during operation. Otherwise, condensation may form and the unit may stop operating.

Disposing of the unit

When you need to dispose of the unit, consult your dealer.

2. Parts Names

Indoor Unit

		PLFY-WL-NFMU-E
Fan speed		3 speed + Auto
Vane	Steps	5 steps
	Auto Swing	Available
Louver		Not available
Filter		Long-life
Filter cleaning indication		2,500 hr
Enter the model setting number for the indoor unit you want to operate.		066 (002)

* For systems that are capable of simultaneous cooling and heating operation, use the setting indicated in parentheses (). For details on the setting procedure, refer to the Installation Manual.

Wired Remote Controller

Controller interface

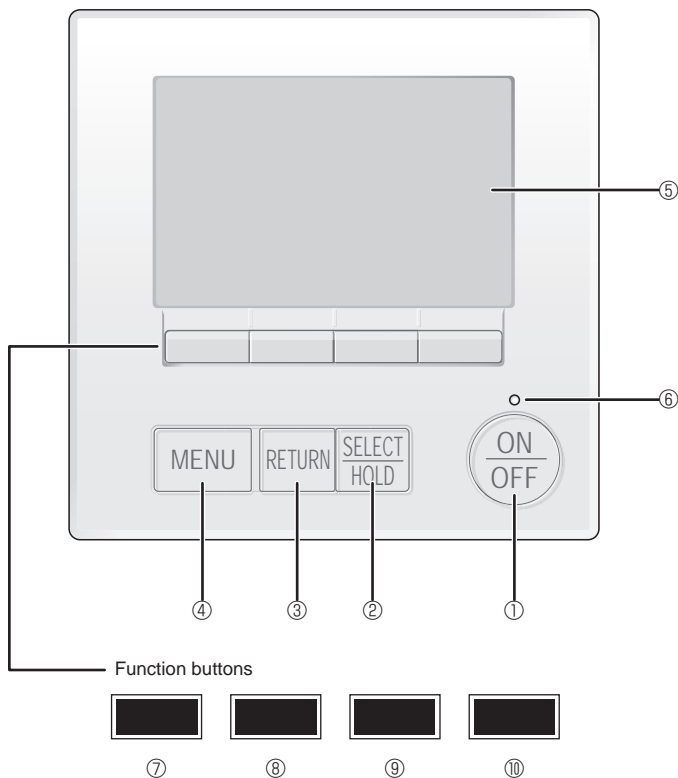

PLFY-WL-NFMU-E

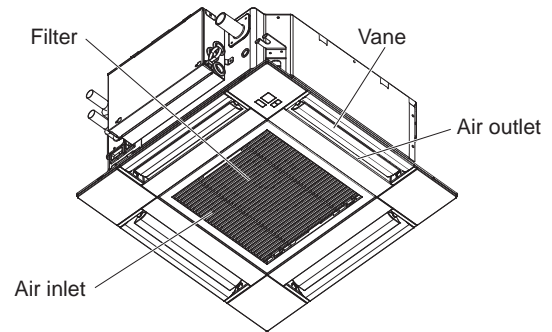

The functions of the function buttons change depending on the screen.

Refer to the button function guide that appears at the bottom of the LCD for the functions they serve on a given screen.

When the system is centrally controlled, the button function guide that corresponds to the locked button will not appear.

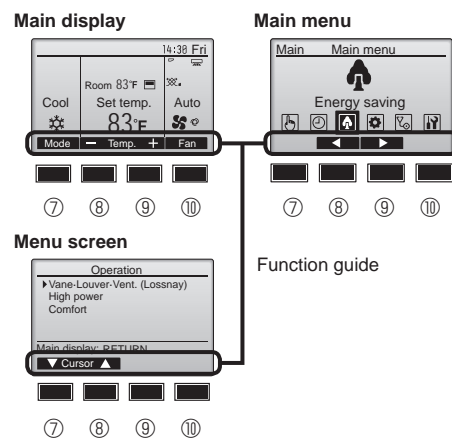

① [ON/OFF] button

Press to turn ON/OFF the indoor unit.

② [SELECT/HOLD] button

Press to save the setting.

When the Main menu is displayed, pressing this button will enable/disable the HOLD function.

③ [RETURN] button

Press to return to the previous screen.

④ [MENU] button

Press to bring up the Main menu.

⑤ Backlit LCD

Operation settings will appear.

When the backlight is off, pressing any button turns the backlight on and it will stay lit for a certain period of time depending on the screen.

When the backlight is off, pressing any button turns the backlight on and does not perform its function. (except for the [ON/OFF] button)

⑥ ON/OFF lamp

This lamp lights up in green while the unit is in operation. It blinks while the remote controller is starting up or when there is an error.

⑦ Function button [F1]

Main display: Press to change the operation mode.

Menu screen: The button function varies with the screen.

⑧ Function button [F2]

Main display: Press to decrease temperature.

Main menu: Press to move the cursor left.

Menu screen: The button function varies with the screen.

⑨ Function button [F3]

Main display: Press to increase temperature.

Main menu: Press to move the cursor right.

Menu screen: The button function varies with the screen.

⑩ Function button [F4]

Main display: Press to change the fan speed.

Menu screen: The button function varies with the screen.

2. Parts Names

Display

The main display can be displayed in two different modes: "Full" and "Basic". The factory setting is "Full". To switch to the "Basic" mode, change the setting on the Main display setting. (Refer to operation manual included with remote controller.)

<Full mode>

* All icons are displayed for explanation.

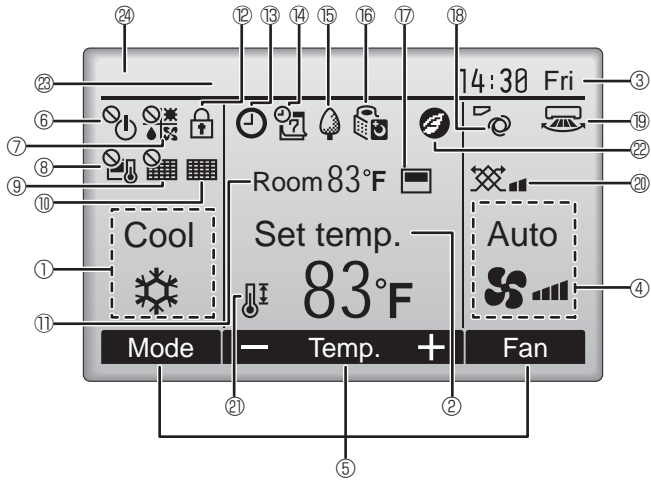

<Basic mode>

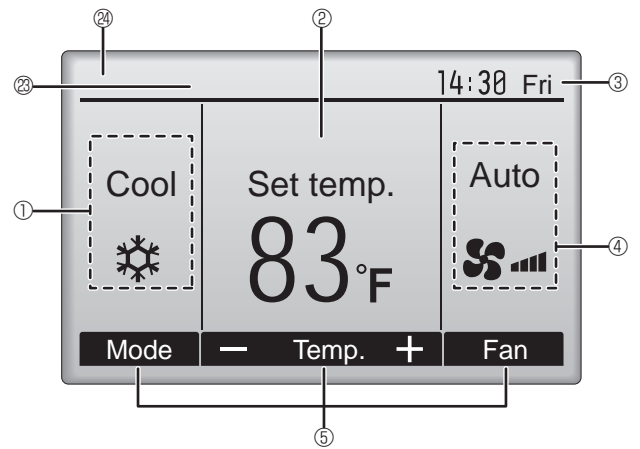

① Operation mode

② Preset temperature

③ Clock

④ Fan speed

⑤ Button function guide

Functions of the corresponding buttons appear here.



Appears when the ON/OFF operation is centrally controlled.



Appears when the operation mode is centrally controlled.



Appears when the preset temperature is centrally controlled.



Appears when the filter reset function is centrally controlled.



Indicates when filter needs maintenance.

⑪ Room temperature



Appears when the buttons are locked.



Appears when the On/Off timer or Auto-off timer function is enabled.



appears when the timer is disabled by the centralized control system.



appears when the HOLD function is enabled.



Appears when the Weekly timer is enabled.



Appears while the units are operated in the energy-save mode. (Will not appear on some models of indoor units)



Appears while the outdoor units are operated in the silent mode.



Appears when the built-in thermistor on the remote controller is activated to monitor the room temperature (⑩).



appears when the thermistor on the indoor unit is activated to monitor the room temperature.



Indicates the vane setting.



Indicates the louver setting.



Indicates the ventilation setting.



Appears when the preset temperature range is restricted.



Appears when an energy-saving operation is performed using a "3D i-See sensor" function.

⑳ Centrally controlled

Appears for a certain period of time when a centrally-controlled item is operated.

㉑ Preliminary error display

An error code appears during the preliminary error.

Most settings (except ON/OFF, mode, fan speed, temperature) can be made from the Main menu. (Refer to Page 8.)

2. Parts Names

■ Simple MA Remote Controller

Controller interface

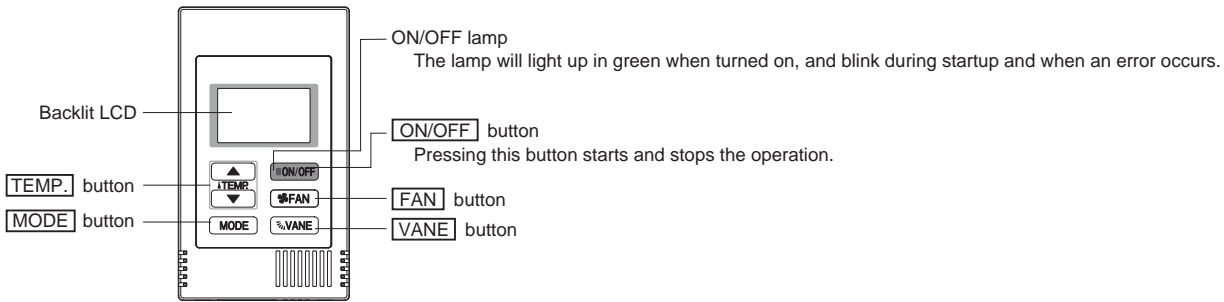

* To set the functions that are not available on this controller (PAC-YT53CRAU) such as Louver, use MA remote controller or the centralized controller.

Display

* All icons are displayed for explanation.

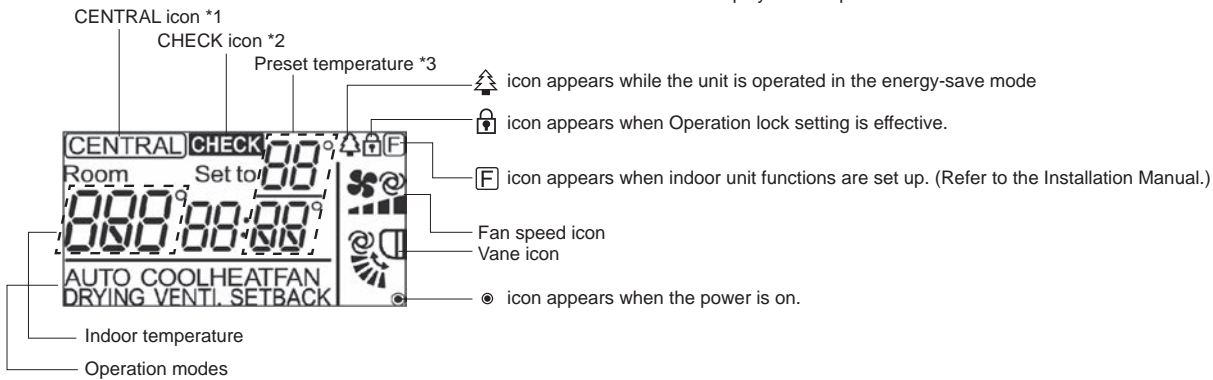

*1 CENTRAL icon

Appears when one of the following local operations is prohibited: ON/OFF; operation mode; preset temperature; fan speed; vane.

*2 CHECK icon

When an error occurs, power indicator will blink, and unit address (three digits) and error code (four digits) will blink. Check the error status, stop the operation, and consult your dealer.

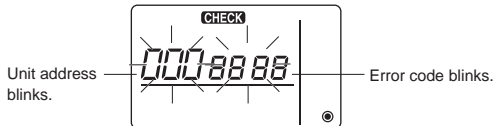

When only error code blinks, air conditioning units stay in operation, but an error may have occurred. Check the error code, and consult your dealer.

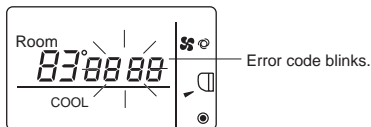

*3 Preset temperature

* Centigrade or Fahrenheit is selectable. Refer to the Installation Manual for details.

In COOL, DRYING, HEAT, or AUTO (single set point) modes

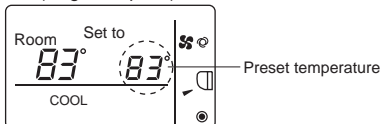

In AUTO (dual set point) or SETBACK modes

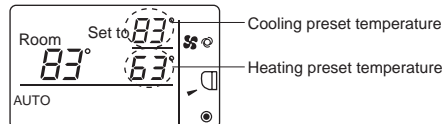

2. Parts Names

■ Wireless Remote-Controller (Optional parts)

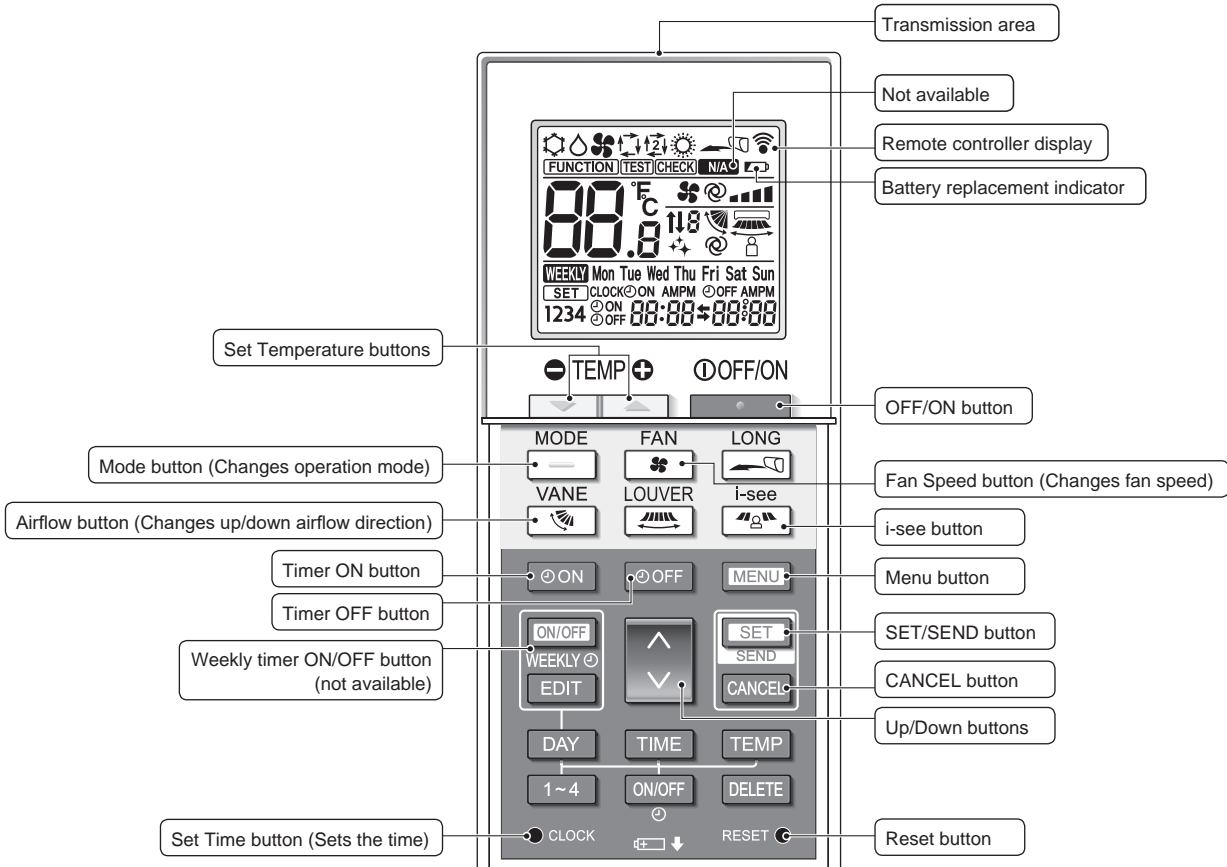

Operation mode

Cool	Dry
Fan	Auto (single set point)
Heat	Auto* (dual set point)

* The initial setting is necessary. Refer to Installation manual.

Temperature setting

The units of temperature can be changed. For details, refer to the Installation manual.

Vane setting

Step 1 Step 2 Step 3 Step 4 Step 5 Swing Auto

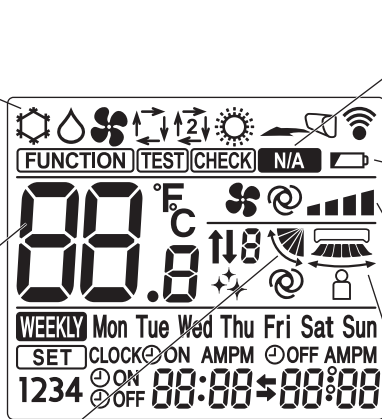

Not available

Appears when a non-supported function is selected.

Battery replacement indicator

Appears when the remaining battery power is low.

Fan speed setting

3D i-see sensor (Air distribution)

Default Direct Indirect

When Direct or Indirect is selected, the vane setting is set to "Auto".

en

2. Parts Names

Notes (Only for wireless remote controller):

- When using the wireless remote controller, point it towards the receiver on the indoor unit.
- If the remote controller is operated within approximately 3 minutes after power is supplied to the indoor unit, the indoor unit may beep twice as the unit is performing the initial automatic check.
- The indoor unit beeps to confirm that the signal transmitted from the remote controller has been received. Signals can be received up to approximately 7 meters (23 feet) in a direct line from the indoor unit in an area 45° to the left and right of the unit. However, illumination such as fluorescent lights and strong light can affect the ability of the indoor unit to receive signals.
- If the operation lamp near the receiver on the indoor unit is blinking, the unit needs to be inspected. Consult your dealer for service.
- Handle the remote controller carefully! Do not drop the remote controller or subject it to strong shocks. In addition, do not get the remote controller wet or leave it in a location with high humidity.
- To avoid misplacing the remote controller, install the holder included with the remote controller on a wall and be sure to always place the remote controller in the holder after use.
- If the indoor unit beeps 4 times when you are using the wireless remote controller, switch the auto mode setting to the AUTO (single set point) mode or AUTO (dual set point) mode. For details, refer to the included Notice (A5 sheet) or the Installation Manual.

Battery installation/replacement

1. Remove the top cover, insert two LR6 AA batteries, and then install the top cover.

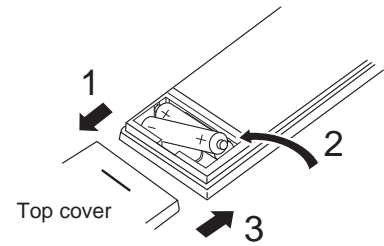

Two LR6 AA batteries
Insert the negative (-) end of each battery first. Install the batteries in the correct directions (+, -)!

2. Press the Reset button.

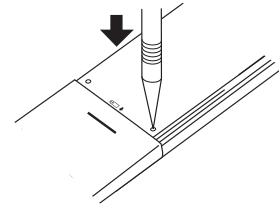

Press the Reset button with an object that has a narrow end.

After battery installation/replacement, please set clock. Without setting clock, you cannot use a part of function of remote controller.

3. Operation

- About the operation method, refer to the operation manual that comes with each remote controller.

3.1. Turning ON/OFF

[ON]



Press the [ON/OFF] button.
The ON/OFF lamp will light up in green, and the operation will start.
When "LED lighting" is set to "No", the ON/OFF lamp will not light up.

[OFF]

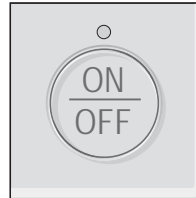

Press the [ON/OFF] button again.
The ON/OFF lamp will come off, and the operation will stop.

Note:

Even if you press the ON/OFF button immediately after shutting down the operation is progress, the air conditioner will not start for about 3 minutes. This is to prevent the internal components from being damaged.

■ Operation at the time of restart

	Wired remote controller	Wireless remote controller
Operation mode	Operation mode before the power was turned off	Operation mode when the wireless remote controller is turned on.
Preset temperature	Preset temperature before the power was turned off	Preset temperature when the wireless remote controller is turned on.
Fan speed	Fan speed before the power was turned off	Fan speed when the wireless remote controller is turned on.
Airflow direction	Airflow direction before the power was turned off	Airflow direction when the wireless remote controller is turned on.

■ Settable preset temperature range

Operation mode	Preset temperature range
COOL/DRYING	67 - 87 (95) °F/19 - 30 (35) °C
HEAT	63 (40) - 83 °F/17 (4.5) - 28 °C
AUTO (single set point)	67 - 83 °F/19 - 28 °C
AUTO (dual set point)	[COOL] Preset temperature range for COOL mode. [HEAT] Preset temperature range for HEAT mode. *1, *2
SETBACK	[COOL] Preset temperature range for COOL mode. [HEAT] Preset temperature range for HEAT mode. *2
FAN, VENTI.	Unsettable

*1 The preset temperatures for cooling and heating for AUTO (dual set point) mode will be used for those for COOL/DRYING and HEAT mode.

*2 The preset temperatures for cooling and heating can be set under the following conditions.

- The cooling preset temperature is greater than the heating preset temperature.
- The difference between the cooling and heating preset temperatures is equal or greater than the minimum temperature difference that varies depending on the indoor unit model to be connected.

The settable temperature range varies with the model of outdoor units and remote controller.

3. Operation

3.2. Mode Selection

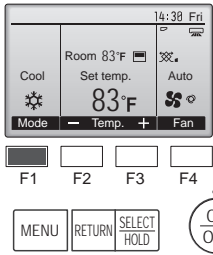

Each pressing of the [F1] button cycles through the following operation modes. Select the desired operation mode.

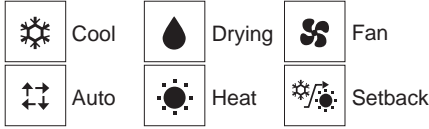

- Operation modes that are not available to the connected outdoor unit models will not appear on the display.

What the blinking mode icon means
The mode icon will blink when other indoor units in the same refrigerant system (connected to the same outdoor unit) are already operated in a different mode. In this case, the rest of the unit in the same group can only be operated in the same mode.

3.3. Temperature setting

<Cool, Drying, Heat, and Auto (single set point)>

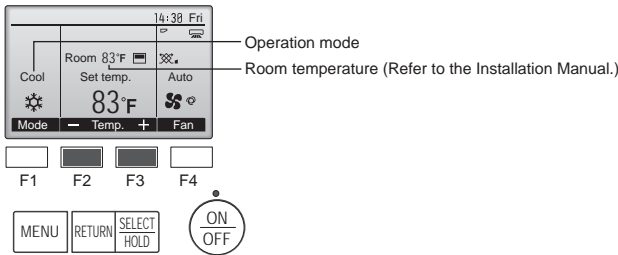

Press the [F2] button to decrease the preset temperature, and press the [F3] button to increase.

- Refer to the table on page 6 for the settable temperature range for different operation modes.
- Preset temperature range cannot be set for Fan/Ventilation operation.
- Preset temperature will be displayed either in Centigrade in 0.5- or 1-degree increments, or in Fahrenheit, depending on the indoor unit model and the display mode setting on the remote controller.

Automatic operation (single set point)

- According to a set temperature, cooling operation starts if the room temperature is too hot and heating operation starts if the room temperature is too cold.
- During automatic operation, if the room temperature changes and remains 1.5 °C (3 °F) or more above the set temperature for 3 minutes, the air conditioner switches to cool mode. In the same way, if the room temperature remains 1.5 °C (3 °F) or more below the set temperature for 3 minutes, the air conditioner switches to heat mode.

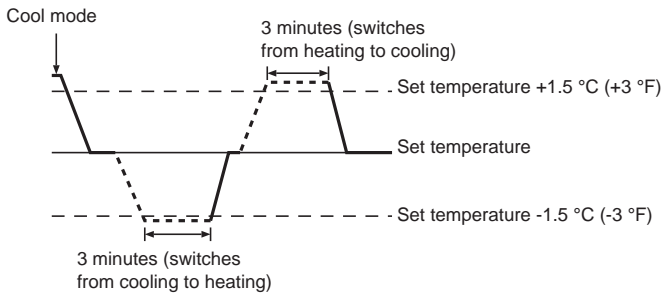

- Because the room temperature is automatically adjusted in order to maintain a fixed effective temperature, cooling operation is performed a few degrees warmer and heating operation is performed a few degrees cooler than the set room temperature once the temperature is reached (automatic energy-saving operation).

<Auto (dual set point) mode>

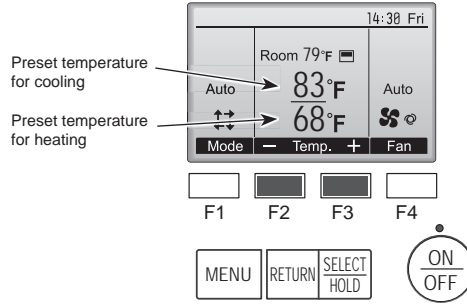

- ① The current preset temperatures will appear. Press the [F2] or [F3] button to display the Settings screen.

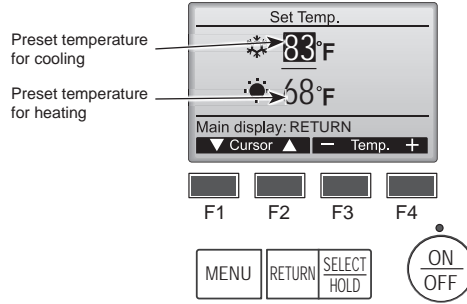

- ② Press the [F1] or [F2] button to move the cursor to the desired temperature setting (cooling or heating). Press the [F3] button to decrease the selected temperature, and [F4] to increase.
 - Refer to the table on page 6 for the settable temperature range for different operation modes.
 - The preset temperature settings for cooling and heating in the Auto (dual set point) mode are also used by the Cool/Drying and Heat modes.
 - The preset temperatures for cooling and heating in the Auto (dual set point) mode must meet the conditions below:
 - Preset cooling temperature is higher than preset heating temperature.
 - The minimum temperature difference requirement between cooling and heating preset temperatures (varies with the models of indoor units connected) is met.
 - * If preset temperatures are set in a way that does not meet the minimum temperature difference requirement, both preset temperatures will automatically be changed within the allowable setting ranges.

Navigating through the screens

- To return to the Main screen [RETURN] button

<Auto operation (dual set point) mode>

When the operation mode is set to the Auto (dual set point) mode, two preset temperatures (one each for cooling and heating) can be set. Depending on the room temperature, indoor unit will automatically operate in either the Cool or Heat mode and keep the room temperature within the preset range.

The graph below shows the operation pattern of indoor unit operated in the Auto (dual set point) mode.

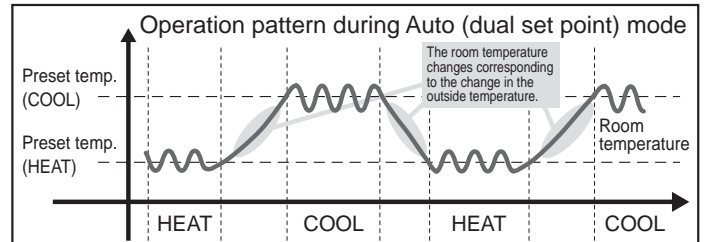

Setback mode

Room temperature is controlled to stay within the set temperature range that is specified for the Setback mode. By leaving sufficient temperature differential between the set temperature for cooling (upper limit) and heating (lower limit), it is possible to keep the room temperature within the specified range without overworking the air conditioners. This setting will be especially effective during periods of non-occupancy.

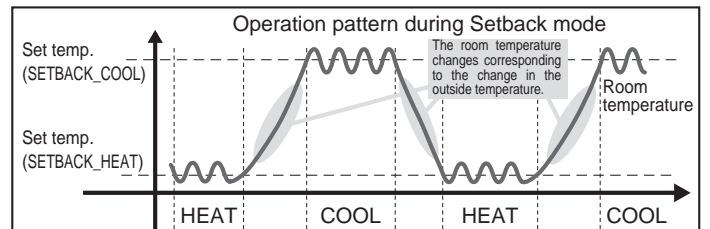

en

3. Operation

3.4. Fan speed setting

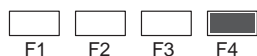
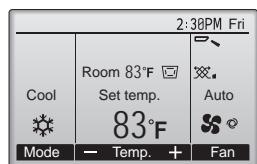

Each pressing of the [F4] button cycles through the following fan speeds.

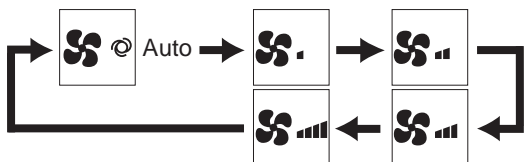

- The available fan speeds depend on the models of connected indoor units.

Notes:

- The number of available fan speeds depends on the type of unit connected. Note also that some units do not provide an "Auto" setting.
- In the following cases, the actual fan speed generated by the unit will differ from the speed shown the remote controller display.
 - While the display is showing "STAND BY" or "DEFROST".
 - When the temperature of the heat exchanger is low in the heat mode. (e.g. immediately after heat operation starts)
 - In HEAT mode, when room temperature is higher than the temperature setting.
 - In COOL mode, when room temperature is lower than the temperature setting.
 - When the unit is in DRYING mode.

3.5. Airflow direction setting

3.5.1 Navigating through the Main menu

<Accessing the Main menu>



Press the [MENU] button on the Main display. The Main menu will appear.

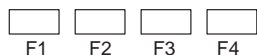

<Item selection>

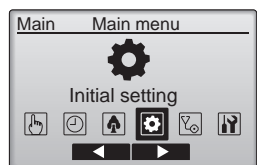

Press [F2] to move the cursor left. Press [F3] to move the cursor right.



<Exiting the Main menu screen>

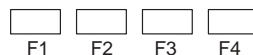
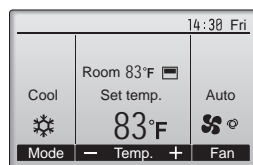

Press the [RETURN] button to exit the Main menu and return to the Main display.

If no buttons are touched for 10 minutes, the screen will automatically return to the Main display. Any settings that have not been saved will be lost.

<Display of unsupported functions>

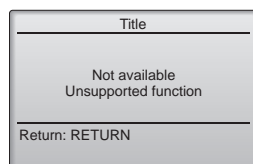

The message at left will appear if the user selects a function not supported by the corresponding indoor unit model.



3.5.2 Vane-Vent. (Lossnay)

<Accessing the menu>

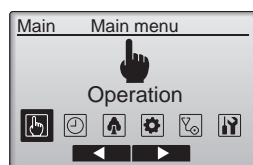

Select "Operation" from the Main menu, and press the [SELECT/HOLD] button.

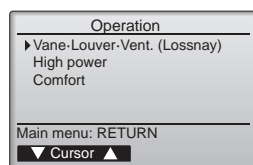

Select "Vane-Louver-Vent. (Lossnay)" from the Operation menu, and press the [SELECT/HOLD] button.



en

3. Operation

<Vane setting>

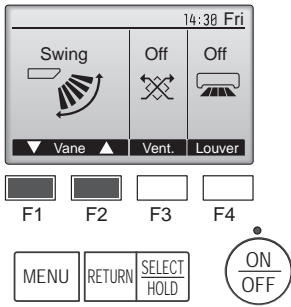

(Sample screen on CITY MULTI)

Press the [F1] or [F2] button to go through the vane setting options: "Auto", "Step 1", "Step 2", "Step 3", "Step 4", "Step 5" and "Swing". Select the desired setting.

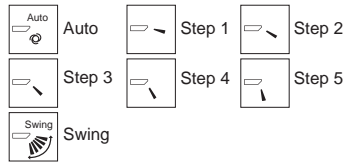

Select "Swing" to move the vanes up and down automatically. When set to "Step 1" through "Step 5", the vane will be fixed at the selected angle.

- **1h** under the vane setting icon
This icon will appear when the vane is set to "Step 5" and the fan operates at low speed during cooling or drying operation (depends on the model).
The icon will go off in an hour, and the vane setting will automatically change.

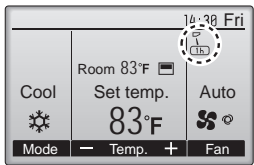

<Ventilation setting>

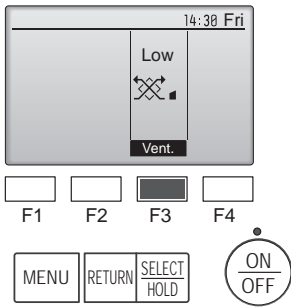

Press the [F3] button to go through the ventilation setting options in the order of "Off", "Low", and "High".
* Settable only when Lossnay unit is connected.



- The fan on some models of indoor units may be interlocked with certain models of ventilation units.

<Returning to the Operation menu>

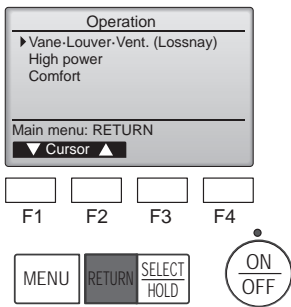

Press the [RETURN] button to go back to the Operation menu.

Notes:

- During swing operation, the directional indication on the screen does not change in sync with the directional vanes on the unit.
- Available directions depend on the type of unit connected.
- In the following cases, the actual air direction will differ from the direction indicated on the remote controller display.
 1. While the display is in "STAND BY" or "DEFROST" states.
 2. Immediately after starting heat mode (while the system is waiting for the mode change to take effect).
 3. In heat mode, when room temperature is higher than the temperature setting.

< How to set the fixed up/down air direction >

Notes:

- This function cannot be set depending on the outdoor unit to be connected.
- For PLFY-WL·NFMU-E series, only the particular outlet can be fixed to certain direction with the procedures below. Once fixed, only the set outlet is fixed every time air conditioner is turned on. (Other outlets follow UP/DOWN air direction setting of remote controller.)

■ Explanation of word

- "Refrigerant address No." and "Unit No." are the numbers given to each air conditioner.
- "Outlet No." is the number given to each outlet of air conditioner. (Refer to the illustration below.)
- "Up/Down air direction" is the direction (angle) to fix.

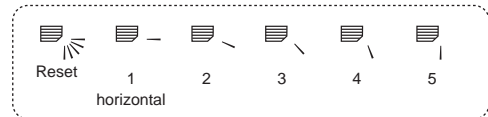

Horizontal airflow



Downward

Remote controller setting

The airflow direction of this outlet is controlled by the airflow direction setting of remote controller.

Fixed

The airflow direction of this outlet is fixed in particular direction.
* When it is cold because of direct airflow, the airflow direction can be fixed horizontally to avoid direct airflow.

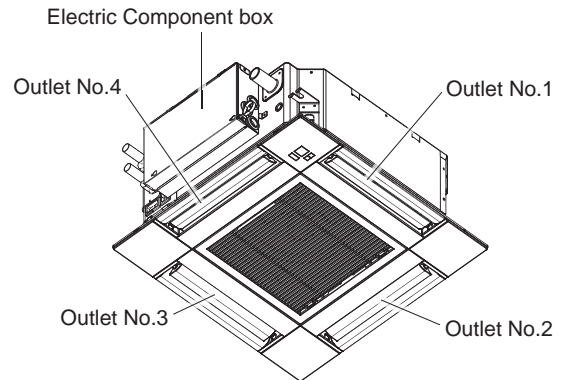

Note:

The outlet No. is indicated by the number of grooves on both ends of each air outlet. Set the air direction while checking the information shown on the remote controller display.

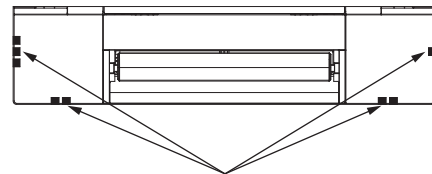

Air outlet identification marks

3. Operation

Manual vane angle (Wired remote controller)

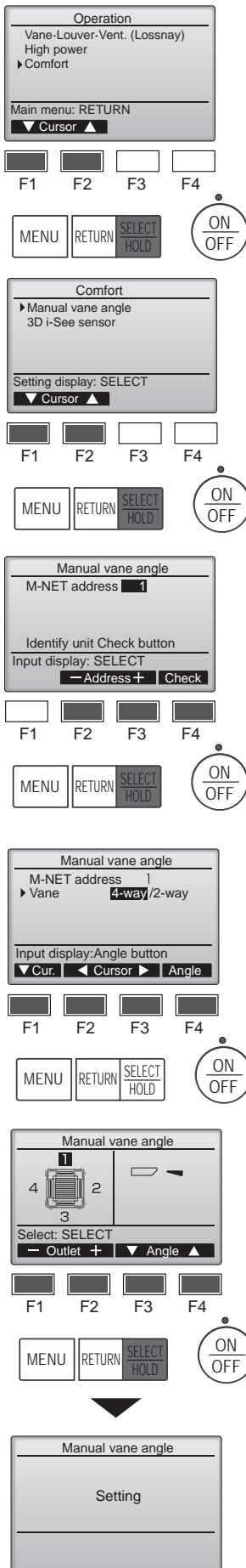

- ① Select "Comfort" from the Operation menu, and press the [SELECT/HOLD] button.
- ② Select "Manual vane angle" with the [F1] or [F2] button, and press the [SELECT/HOLD] button.
- ③ Select the "M-NET address" for the units to whose vanes are to be fixed, with the [F2] or [F3] button, and press the [SELECT/HOLD] button. Press the [F4] button to confirm the unit. The vane of only the target indoor unit is pointing downward.
- ④ Select "Vane" with the [F1] button. Select "4-way" or "2-way" with the [F2] or [F3] button, and press the [F4] button.

- ⑤ The current vane setting will appear. Select the desired outlets from 1 through 4 with the [F1] or [F2] button.
 - Outlet: "1", "2", "3", "4" and "1, 2, 3, 4, (all outlets)"
 Press the [F3] or [F4] button to go through the option in the order of "No setting (reset)", "Step 1", "Step 2", "Step 3", "Step 4", "Step 5" and "Draft reduction*". Select the desired setting.

* Draft reduction
The airflow direction for this setting is more horizontal than the airflow direction for the "Step 1" setting in order to reduce a drafty feeling. The draft reduction can be set for only 1 vane.

Note:
Do not set the draft reduction in an environment with high humidity. Otherwise, condensation may form and drip.

Vane setting

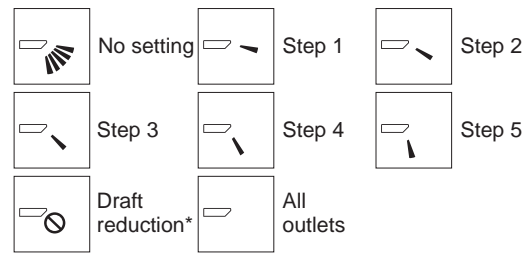

Press the [SELECT/HOLD] button to save the settings. A screen will appear that indicates the setting information is being transmitted. The setting changes will be made to the selected outlet. The screen will automatically return to the one shown above (step 5) when the transmission is completed. Make the settings for other outlets, following the same procedures.

If all outlets are selected, will be displayed the next time the unit goes into operation.

Navigating through the screens
• To return to the previous screen [RETURN] button

Confirmation procedure

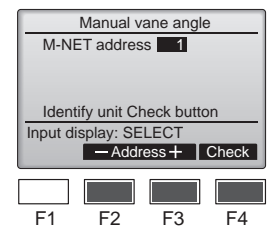

- ① Select the "M-NET address" for the units to whose vanes are to be fixed, with the [F2] or [F3] button. Press the [F4] button to confirm the unit.

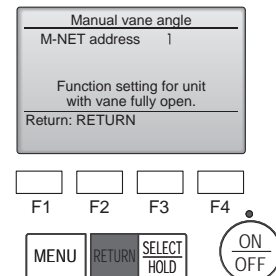

- ② After pressing the [F4] button, wait approximately 15 seconds, and then check the current state of the air conditioner.
 - The vane is pointing downward.
 - This air conditioner is displayed on the remote controller.
 - All outlets are closed. → Press the [RETURN] button and continue the operation from the beginning.
 - The messages shown to the left are displayed. → The target device does not exist at this refrigerant address.
 - Press the [RETURN] button to return to the initial screen.

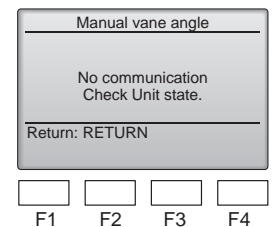

- ③ Change the "M-NET address" to the next number.
 - Refer to step ① to change the "M-NET address" and continue with the confirmation.

Caution:
To prevent falls, maintain a stable footing when operating the unit.

3. Operation

Manual vane angle (Wireless remote controller)

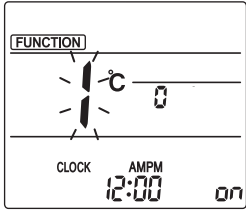

Fig. 3-1

- Going to the Manual vane setting mode
Press the **MENU** button.
(Start this operation from the status of remote controller display turned off.)
"FUNCTION" is lighted and "1" blinks. (Fig. 3-1)
Press the **▲** button to select "2", and then press the **SET** button.

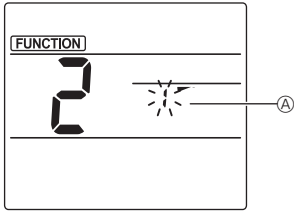

Fig. 3-2

- Selecting the vane number (Fig. 3-2)
Press the **▼** buttons to select the vane number **A**, and then press the **SET** button.

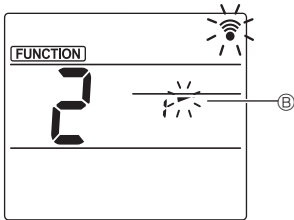

Fig. 3-3

- Setting the vane angle (Fig. 3-3)
Press the **▼** buttons to select the vane angle **B**.
Point the wireless remote controller toward the receiver on the indoor unit, and then press the **SET** button.
- Press the **MENU** button to complete the settings.

Display	✓	✓	✓	✓
Setting	Step 1	Step 2	Step 3	Step 4
Display	↓	↙	No display	
Setting	Step 5	No setting	Draft reduction*	

* The draft reduction can be set for only 1 vane.
The setting is enabled only for the last vane that was set.

3.6. 3D i-See sensor setting

3.6.1 3D i-See sensor setting

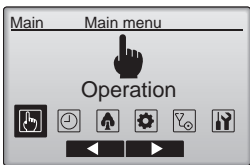

- Select "Operation" from the Main menu, and press the **[SELECT/HOLD]** button.

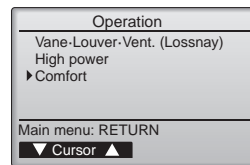

- Select "Comfort" from the Operation menu, and press the **[SELECT/HOLD]** button.

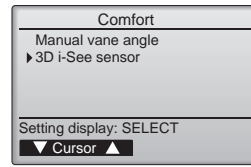

- Select "3D i-See sensor" with the **[F1]** or **[F2]** button, and press the **[SELECT/HOLD]** button.

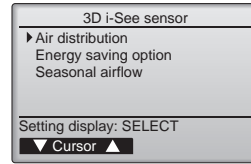

- Select the desired menu with the **[F1]** or **[F2]** button, and press the **[SELECT/HOLD]** button.
 - Air distribution
Select the airflow direction control method when the airflow direction is set to "Auto".
 - Energy saving option
Operates the energy-save mode according to whether persons are detected in the room by the 3D i-see Sensor.
 - Seasonal airflow
When the thermostat turns off, the fan and the vanes operate according to the control settings.

3.6.2 Air distribution

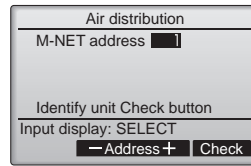

- Select the M-NET address for the units to whose vanes are to be fixed, with the **[F2]** or **[F3]** button, and press the **[SELECT/HOLD]** button.
Press the **[F4]** button to confirm the unit.
The vane of only the target indoor unit is pointing downward.

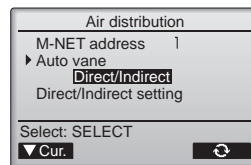

- Select the menu with the **[F4]** button.
Default → Area → Direct/Indirect → Default...

Default: The vanes move the same as during normal operation.
During cooling mode, all of the vanes move to the horizontal airflow direction.
During heating mode, all of the vanes move to the down airflow direction.

Area: The vanes move to the down airflow direction toward areas with a high floor temperature during cooling mode and toward areas with a low floor temperature during heating mode. Otherwise, the vanes move to the horizontal airflow direction.

Direct/Indirect: The vanes automatically move relative to the areas where persons are detected. The vanes operate as indicated in the following table.

	Vane setting	
	Direct	Indirect
Cooling	horizontal → swing	keep horizontal
Heating	keep downward	downward → horizontal

3. Operation

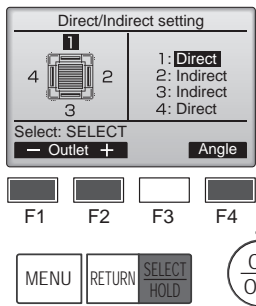

③ When Direct/Indirect is selected, set each air outlet. Select the air outlet with the [F1] or [F2] button, and change the setting with the [F4] button.

After changing the settings for all of the air outlets, press the [SELECT/HOLD] button to save the settings. In order to enable this function, the airflow direction must be set to "Auto".

*

■ i-See button (Wireless remote controller)

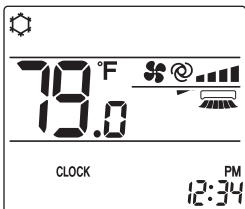

① Each time is pressed during operation, the setting changes in the following order: OFF → Direct → Indirect.

Display			
Setting	OFF	Direct	Indirect

When the setting is changed from OFF to Direct or Indirect, the vane setting changes to "Auto". This setting is applied collectively to all of the vanes.

3.6.3 Energy saving option

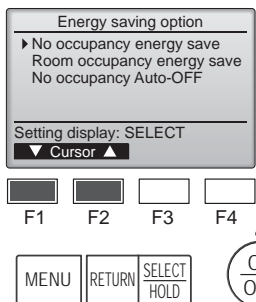

① Select the desired menu with the [F1] or [F2] button.

No occupancy energy save
If there are no persons in the room for 60 minutes or more, energy-saving operation equal to 2 °C, 4 °F is performed.

Room occupancy energy save
If the occupancy rate decreases to approximately 30% of the maximum occupancy rate, energy-saving operation equal to 1 °C, 2 °F is performed.

No occupancy Auto-OFF
If there are no persons in the room for the set amount of time (60–180 minutes), the operation is automatically stopped.

② When No occupancy energy save or Room occupancy energy save is selected

Select the setting with the [F4] button.
OFF → Cooling only → Heating only → Cooling/Heating → OFF...

After changing the setting, press the [SELECT/HOLD] button to save the setting.

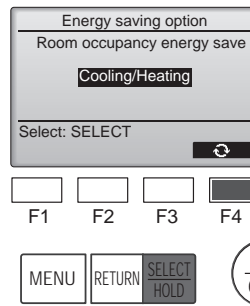

OFF: The function is disabled.
Cooling only: The function is enabled only during cooling mode.
Heating only: The function is enabled only during heating mode.
Cooling/Heating: The function is enabled during both cooling mode and heating mode.

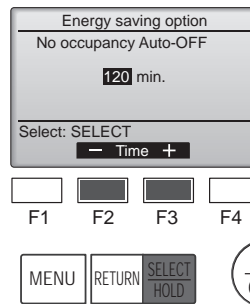

③ When No occupancy Auto-OFF is selected
Set the time with the [F3] or [F4] button.

—: The setting is disabled (the operation will not stop automatically).
60 – 180: The time can be set in 10-minute increments.

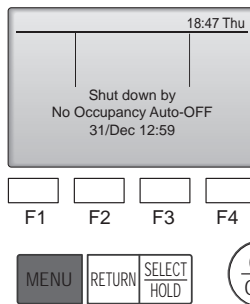

④ The message at left will appear if the operation was stopped automatically by the No occupancy Auto-OFF setting.

en

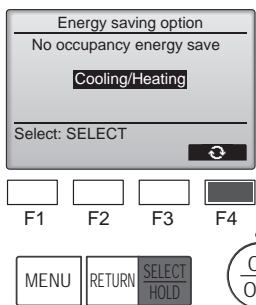

3. Operation

3.6.4 Seasonal airflow function

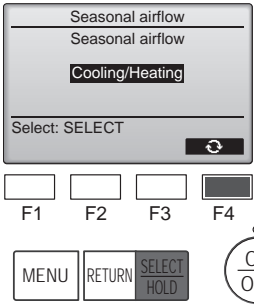

- ① Select the setting with the [F4] button.
OFF → Cooling only → Heating only → Cooling/Heating → OFF...

After changing the setting, press the [SELECT/HOLD] button to save the setting.

OFF: The function is disabled.
Cooling only: When the thermostat turns off during cooling mode, the vanes move up and down.
Heating only: When the thermostat turns off during heating mode, the vanes move to the horizontal airflow direction to circulate the air.
Cooling/Heating: The function is enabled during both cooling mode and heating mode.

* In order to enable this function, the airflow direction must be set to "Auto".

Notes:

- Any person at the following places cannot be detected.
- Along the wall on which the air conditioner is installed
 - Directly under the air conditioner
 - Where any obstacle, such as furniture, is between the person and the air conditioner

A person may not be detected in the following situations.

- Room temperature is high.
- A person wears heavy clothes and his/her skin is not exposed.
- A heating element of which temperature changes significantly is present.
- Some heat sources, such as a small child or pet, may not be sensed.
- A heat source does not move for a long time.

The 3D i-See sensor operates once approximately every 3 minutes to measure the floor temperature and detect persons in the room.

- The intermittent operating sound is a normal sound produced when the 3D i-See sensor is moving.
- When 1 MA Remote Controller is used to control multiple indoor units, No occupancy Auto-OFF cannot be used.

3.8. Mode Selection (For Simple MA remote controller)

Pressing the [MODE] button will change the operation mode in the following order.

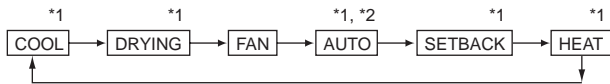

*1: Not all functions are available on all models of indoor units. Functions that are not available will not appear on the display.

*2: The preset temperature for AUTO (either single or dual set point) mode will appear depending on the indoor unit model.

AUTO (dual set point) mode:

In AUTO (dual set point) mode, the preset temperatures can be set for cooling and heating, and operation can be switched automatically between cooling and heating depending on the room temperature.

The preset temperatures for cooling and heating set in AUTO (dual set point) mode will be reflected to the temperature setting for COOL/DRYING and HEAT modes.

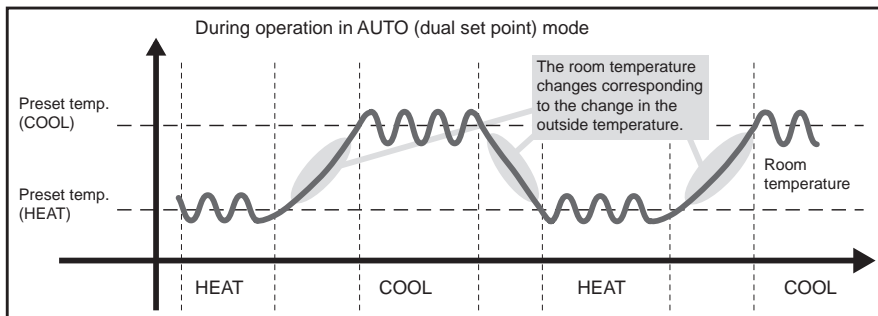

SETBACK mode:

The SETBACK function automatically switches the operation mode between cooling and heating to maintain the room temperature within the set temperature range. The preset temperatures for cooling and heating set in SETBACK mode can be different from the preset temperatures for other modes.

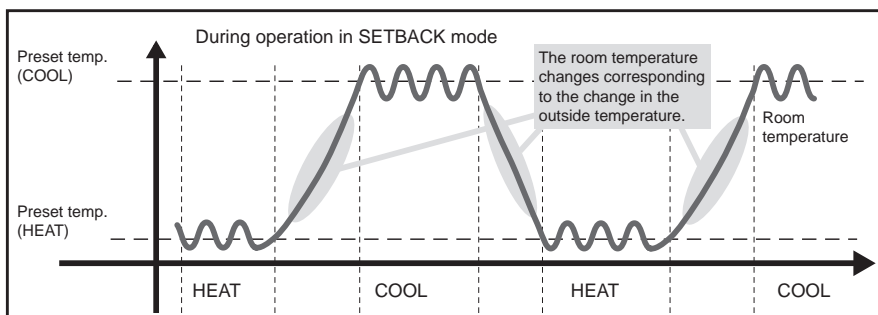

Notes:

- During swing operation, the directional indication on the screen does not change in sync with the directional vanes on the unit.
- Available directions depend on the type of unit connected.
- In the following cases, the actual air direction will differ from the direction indicated on the remote controller display.
 1. While the display is in "STAND BY" or "DEFROST" states.
 2. Immediately after starting heat mode (while the system is waiting for the mode change to take effect).
 3. In heat mode, when room temperature is higher than the temperature setting.

3.7. Ventilation

For LOSSNAY combination

■ The following 2 patterns of operation is available.

- Run the ventilator together with indoor unit.
- Run the ventilator independently.

Notes: (for wireless remote controller)

- Running the ventilator independently is not available.
- No indication on the remote controller.

en

3. Operation

3.9. Temperature setting (For Simple MA remote controller)

In COOL, DRYING, HEAT, and AUTO (single set point) modes

Pressing the **TEMP.▲** button increases the preset temperature.

Pressing the **TEMP.▼** button decreases the preset temperature.

In AUTO (dual set point) and SETBACK modes

Cooling preset temperature

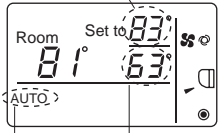

Current preset temperature (cooling/heating) appears.

* The example shows the display in AUTO (dual set point) mode.

When the **TEMP.▲** or **TEMP.▼** button is pressed, the preset temperature (cooling/heating) display blinks.

Heating preset temperature
Current operation mode

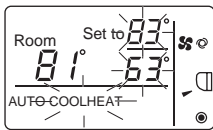

While the preset temperature (cooling/heating) display blinks, pressing the **TEMP.▲** button increases the preset temperatures for both cooling and heating, and pressing the **TEMP.▼** button decreases the preset temperatures for both cooling and heating.

When the **MODE** button is pressed, only the cooling preset temperature display blinks.

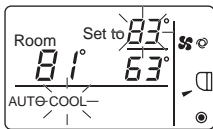

While the cooling preset temperature display blinks, pressing the **TEMP.▲** button increases the cooling preset temperature, and pressing the **TEMP.▼** button decreases the cooling preset temperature.

When the **MODE** button is pressed, only the heating preset temperature display blinks.

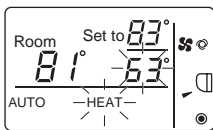

While the heating preset temperature display blinks, pressing the **TEMP.▲** button increases the heating preset temperature, and pressing the **TEMP.▼** button decreases the heating preset temperature.

Pressing the **MODE** button completes the preset temperature setting.

* During the preset temperature setting, the setting will automatically turn off if the **TEMP.▲** or **TEMP.▼** button is left untouched for a certain period of time.

3. Operation

Preset temperature range is as follows.

Operation mode	Preset temperature range
COOL/DRYING	67 - 87 (95)°F/19 - 30 (35)°C
HEAT	63 (40) - 83°F/17 (5) - 28°C
AUTO (single set point)	67 - 83°F/19 - 28°C
AUTO (dual set point)	[COOL] Preset temperature range for COOL mode. [HEAT] Preset temperature range for HEAT mode. *1, *2
SETBACK	[COOL] Preset temperature range for COOL mode. [HEAT] Preset temperature range for HEAT mode. *2
FAN, VENTI.	Unsettable

*1 The preset temperatures for cooling and heating for AUTO (dual set point) mode will be used for those for COOL/DRYING and HEAT mode.

*2 The preset temperatures for cooling and heating can be set under the following conditions.

- The cooling preset temperature is greater than the heating preset temperature.
- The difference between the cooling and heating preset temperatures is equal or greater than the minimum temperature difference that varies depending on the indoor unit model to be connected.

3.10. Fan speed setting (For Simple MA remote controller)

Pressing the **FAN** button will change the fan speed in the following order.

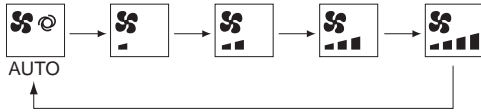

* The settable fan speed varies depending on the indoor unit model to be connected.

* If the unit has no fan setting function, the fan speed cannot be set.

In this case, the fan icon blinks when the **FAN** button is pressed.

3.11. Vane setting (For Simple MA remote controller)

Pressing the **VANE** button will switch the vane directions.

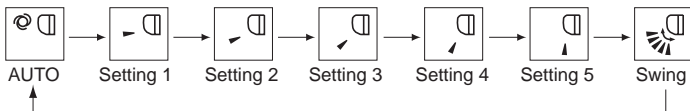

* The settable vane direction varies depending on the indoor unit model to be connected.

* If the unit has no vane function, the vane direction cannot be set.

In this case, the vane icon blinks when the **VANE** button is pressed.

3. Operation

3.12. Temperature range restriction (For Simple MA remote controller)

The preset temperature range for each operation mode can be restricted.

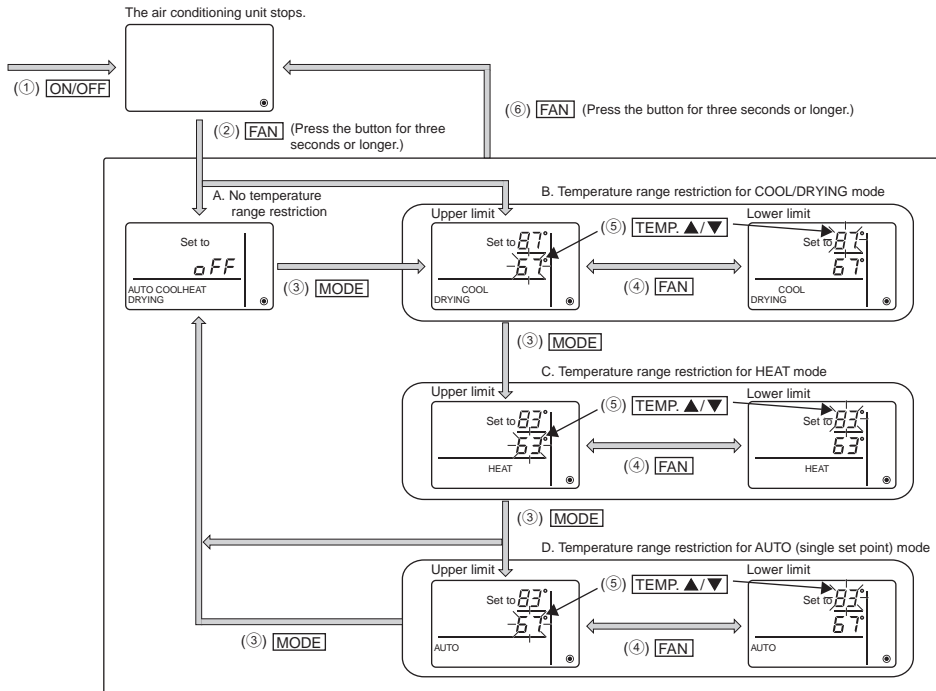

① Press the **[ON/OFF]** button to stop the air conditioning unit.

② Press and hold the **[FAN]** button for three seconds or longer to bring up the temperature range restriction setting display. (A or B appears.)

③ Press the **[MODE]** button to select from A through D.

* When the AUTO (single set point) mode is not available on the indoor unit, or when the AUTO mode is set to OFF in the Mode skip setting, D will not be displayed.

A. No temperature range restriction:

The temperature range restriction will not be executed for all modes.

B. Temperature range restriction for COOL/DRYING mode:

The preset temperature range for COOL/DRYING, AUTO (dual set point), and SETBACK mode can be changed.

C. Temperature range restriction for HEAT mode:

The preset temperature range for HEAT, AUTO (dual set point), and SETBACK mode can be changed.

D. Temperature range restriction for AUTO (single set point) mode:

The preset temperature range for AUTO (single set point) mode can be changed.

④ Press the **[FAN]** button to switch between the upper limit (Hi) and lower limit (Lo) settings.

4. Timer

■ Timer functions are different by each remote controller.

■ For details on how to operate the remote controller, refer to the appropriate operation manual included with each remote controller.

■ Weekly timer is not available with the wireless remote controller.

5. Emergency Operation for Wireless Remote-controller

■ PLFY-WL-NFMU-E

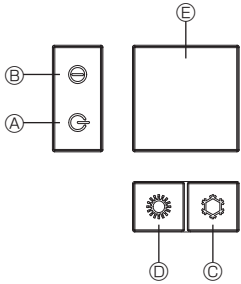
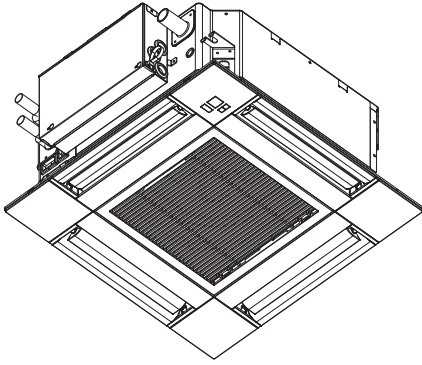

When the remote controller cannot be used

When the batteries of the remote controller run out or the remote controller malfunctions, the emergency operation can be done using the emergency buttons on the grille.

- Ⓐ DEFROST/STAND BY lamp
- Ⓑ Operation lamp
- Ⓒ Emergency operation cooling switch
- Ⓓ Emergency operation heating switch
- Ⓔ Receiver

Starting operation

- To operate the cooling mode, press the Ⓒ button for more than 2 seconds.
- To operate the heating mode, press the Ⓓ button for more than 2 seconds.
- Lighting of the Operation lamp Ⓑ means the start of operation.

Notes:

- Details of emergency mode are as shown below.

Details of EMERGENCY MODE are as shown below.

Operation mode	COOL	HEAT
Set temperature	24°C, 75°F	24°C, 75°F
Fan speed	High	High
Airflow direction	Horizontal	Downward 4 (5)

Stopping operation

- To stop operation, press the Ⓒ button or the Ⓓ button for more than 2 seconds.

6. Care and Cleaning

■ Filter information

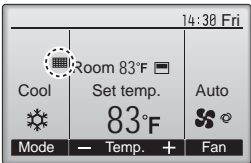

will appear on the Main display in the Full mode when it is time to clean the filters.

Wash, clean, or replace the filters when this sign appears. Refer to the indoor unit Instructions Manual for details.

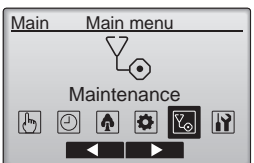

Select "Maintenance" from the Main menu, and press the [SELECT/HOLD] button.

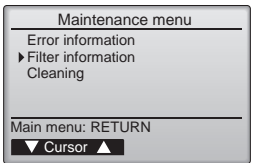

Select "Filter information" from the Maintenance menu, and press the [SELECT/HOLD] button.



Press the [F4] button to reset filter sign. Refer to the indoor unit Instructions Manual for how to clean the filter.

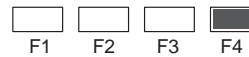

Select "OK" with the [F4] button.

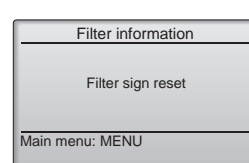
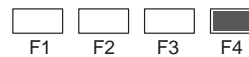



A confirmation screen will appear.

- Navigating through the screens
- To go back to the Main menu [MENU] button
 - To return to the previous screen [RETURN] button

en

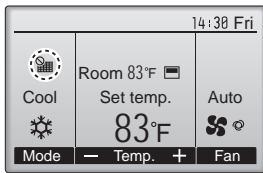
6. Care and Cleaning



When the  is displayed on the Main display in the Full mode, the system is centrally controlled and the filter sign cannot be reset.

If two or more indoor units are connected, filter cleaning timing for each unit may be different, depending on the filter type.

The icon  will appear when the filter on the main unit is due for cleaning.

When the filter sign is reset, the cumulative operation time of all units will be reset.

The icon  is scheduled to appear after a certain duration of operation, based on the premise that the indoor units are installed in a space with ordinary air quality. Depending on the air quality, the filter may require more frequent cleaning.

The cumulative time at which filter needs cleaning depends on the model.

- This indication is not available for wireless remote controller.

⚠ Caution:

- Ask authorized people to clean the filter.

▶ Cleaning the filters

- Clean the filters using a vacuum cleaner. If you do not have a vacuum cleaner, tap the filters against a solid object to knock off dirt and dust.
- If the filters are especially dirty, wash them in lukewarm water. Take care to rinse off any detergent thoroughly and allow the filters to dry completely before putting them back into the unit.

⚠ Caution:

- Do not dry the filters in direct sunlight or by using a heat source, such as an electric heater: this may warp them.
- Do not wash the filters in hot water (above 50°C, 122°F), as this may warp them.
- Make sure that the air filters are always installed. Operating the unit without air filters can cause malfunction.

⚠ Caution:

- Before you start cleaning, stop operation and turn OFF the power supply.
- Indoor units are equipped with filters to remove the dust of sucked-in air. Clean the filters using the methods shown in the following sketches.

⚠ Caution:

- In removing the filter, precautions must be taken to protect your eyes from dust. Also, if you have to climb up on a stool to do the job, be careful not to fall.
- When the filter is removed, do not touch the metallic parts inside the indoor unit, otherwise injury may result.

■ PLFY-WL-NFMU-E

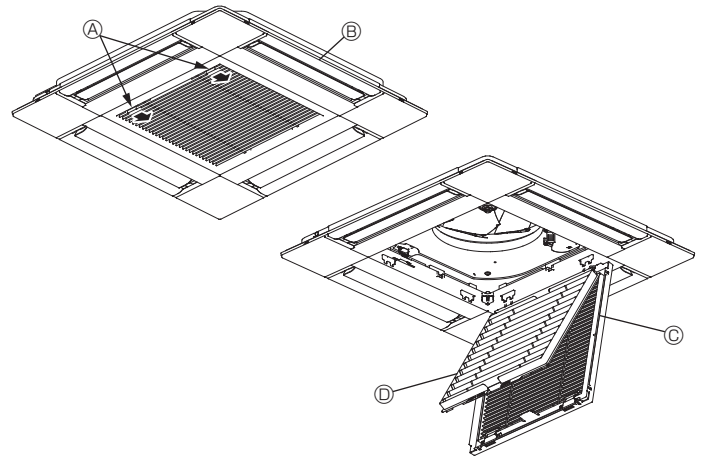

- ① Slide the levers on the intake grille in the direction indicated by the arrow and it should open.
- ② Open the intake grille.
- ③ Release the knob on the center edge of the intake grille and pull the filter forward to remove the filter.

- Ⓐ Intake grille levers
- Ⓑ Grille
- Ⓒ Intake grille
- Ⓓ Filter

Cleaning the indoor unit

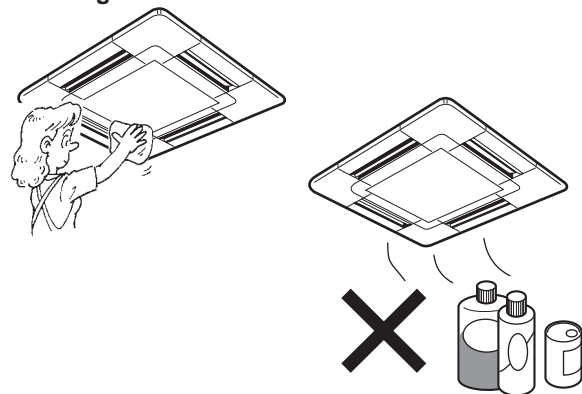







- Wipe the outside of the unit with a clean, dry, soft cloth.
- Clean off any oil stains or finger marks using a neutral household detergent (such as dishwashing liquid or laundry detergent).

⚠ Caution:

Never use gasoline, benzene, thinner, scouring powder or any type of non-neutral detergent, as these substances may damage the unit's case.

7. Troubleshooting

Having trouble?	Here is the solution. (Unit is operating normally.)
Air conditioner does not heat or cool well.	<ul style="list-style-type: none"> ■ Clean the filter. (Airflow is reduced when the filter is dirty or clogged.) ■ Check the temperature adjustment and adjust the set temperature. ■ Make sure that there is plenty of space around the outdoor unit. Is the indoor unit air inlet or outlet blocked? ■ Has a door or window been left open?
When cooling or heating operation starts, cool or warm air does not blow from the indoor unit soon.	<ul style="list-style-type: none"> ■ Warm or cool air does not blow until the indoor unit has sufficiently warmed up or cooled down.
During heat mode, the air conditioner stops before the set room temperature is reached.	<ul style="list-style-type: none"> ■ When the outdoor temperature is low and the humidity is high, frost may form on the outdoor unit. If this occurs, the outdoor unit performs a defrosting operation. Normal operation should begin after approximately 10 minutes.
Airflow up/down direction changes during operation or airflow up/down direction cannot be set.	<ul style="list-style-type: none"> ■ During cool mode, the vanes automatically move to the horizontal (down) position after 1 hour when the down (horizontal) airflow up/down direction is selected. This is to prevent water from forming and dripping from the vanes. ■ During heat mode, the vanes automatically move to the horizontal airflow up/down direction when the airflow temperature is low or during defrosting mode.
When the airflow up/down direction is changed, the vanes always move up and down past the set position before finally stopping at the position.	<ul style="list-style-type: none"> ■ When the airflow up/down direction is changed, the vanes move to the set position after detecting the base position.
A flowing water sound or occasional hissing sound is heard.	<ul style="list-style-type: none"> ■ These sounds can be heard when refrigerant is flowing in the air conditioner or when the refrigerant flow is changing.
A cracking or creaking sound is heard.	<ul style="list-style-type: none"> ■ These sounds can be heard when parts rub against each due to expansion and contraction from temperature changes.
The room has an unpleasant odor.	<ul style="list-style-type: none"> ■ The indoor unit draws in air that contains gases produced from the walls, carpeting, and furniture as well as odors trapped in clothing, and then blows this air back into the room.
A white mist or vapor is emitted from the indoor unit.	<ul style="list-style-type: none"> ■ If the indoor temperature and the humidity are high, this condition may occur when operation starts. ■ During defrosting mode, cool airflow may blow down and appear like a mist.
Water or vapor is emitted from the outdoor unit.	<ul style="list-style-type: none"> ■ During cool mode, water may form and drip from the cool pipes and joints. ■ During heat mode, water may form and drip from the heat exchanger. ■ During defrosting mode, water on the heat exchanger evaporates and water vapor may be emitted.
The air conditioner does not operate even though the ON/OFF button is pressed. The operation mode display on the remote controller disappears.	<ul style="list-style-type: none"> ■ Is the power switch of the indoor unit turned off? Turn on the power switch.
"  " appears in the remote controller display.	<ul style="list-style-type: none"> ■ During central control, " " appears in the remote controller display and air conditioner operation cannot be started or stopped using the remote controller.
When restarting the air conditioner soon after stopping it, it does not operate even though the ON/OFF button is pressed.	<ul style="list-style-type: none"> ■ Wait approximately three minutes. (Operation has stopped to protect the air conditioner.)
Air conditioner operates without the ON/OFF button being pressed.	<ul style="list-style-type: none"> ■ Is the on timer set? Press the ON/OFF button to stop operation. ■ Is the air conditioner connected to a central remote controller? Consult the concerned people who control the air conditioner. ■ Does " " appear in the remote controller display? Consult the concerned people who control the air conditioner. ■ Has the auto recovery feature from power failures been set? Press the ON/OFF button to stop operation.
Air conditioner stops without the ON/OFF button being pressed.	<ul style="list-style-type: none"> ■ Is the off timer set? Press the ON/OFF button to restart operation. ■ Is the air conditioner connected to a central remote controller? Consult the concerned people who control the air conditioner. ■ Does " " appear in the remote controller display? Consult the concerned people who control the air conditioner.
Remote controller timer operation cannot be set.	<ul style="list-style-type: none"> ■ Are timer settings invalid? If the timer can be set,  or  appears in the remote controller display.
"PLEASE WAIT" appears in the remote controller display.	<ul style="list-style-type: none"> ■ The initial settings are being performed. Wait approximately 3 minutes.
An error code appears in the remote controller display.	<ul style="list-style-type: none"> ■ The protection devices have operated to protect the air conditioner. ■ Do not attempt to repair this equipment by yourself. Turn off the power switch immediately and consult your dealer. Be sure to provide the dealer with the model name and information that appeared in the remote controller display.
Draining water or motor rotation sound is heard.	<ul style="list-style-type: none"> ■ When cooling operation stops, the drain pump operates and then stops. Wait approximately 3 minutes.
(For PLFY-NFMU) The vanes do not move or the indoor unit does not respond to input from the wireless remote controller.	<ul style="list-style-type: none"> ■ The junction wire connectors of the vane motor and signal receiver may not be connected correctly. Have an installer check the connections. (The colors of the male and female sections of the junction wire connectors must match.)

7. Troubleshooting

Having trouble?	Here is the solution. (Unit is operating normally.)												
Noise is louder than specifications.	<ul style="list-style-type: none"> The indoor operation sound level is affected by the acoustics of the particular room as shown in the following table and will be higher than the noise specification, which was measured in an echo-free room. <table border="1"> <thead> <tr> <th></th> <th>High sound-absorbing rooms</th> <th>Normal rooms</th> <th>Low sound-absorbing rooms</th> </tr> </thead> <tbody> <tr> <td>Location examples</td> <td>Broadcasting studio, music room, etc.</td> <td>Reception room, hotel lobby, etc.</td> <td>Office, hotel room</td> </tr> <tr> <td>Noise levels</td> <td>3 to 7 dB</td> <td>6 to 10 dB</td> <td>9 to 13 dB</td> </tr> </tbody> </table>		High sound-absorbing rooms	Normal rooms	Low sound-absorbing rooms	Location examples	Broadcasting studio, music room, etc.	Reception room, hotel lobby, etc.	Office, hotel room	Noise levels	3 to 7 dB	6 to 10 dB	9 to 13 dB
	High sound-absorbing rooms	Normal rooms	Low sound-absorbing rooms										
Location examples	Broadcasting studio, music room, etc.	Reception room, hotel lobby, etc.	Office, hotel room										
Noise levels	3 to 7 dB	6 to 10 dB	9 to 13 dB										
Nothing appears in the wireless remote controller display, the display is faint, or signals are not received by the indoor unit unless the remote controller is close.	<ul style="list-style-type: none"> The batteries are low. Replace the batteries and press the Reset button. If nothing appears even after the batteries are replaced, make sure that the batteries are installed in the correct directions (+, -). 												
After battery installation/replacement of remote controller, part of function cannot be used.	<ul style="list-style-type: none"> Please check that the clock setting is completed. If clock setting is not done, please complete. 												
The operation lamp near the receiver for the wireless remote controller on the indoor unit is flashing.	<ul style="list-style-type: none"> The self diagnosis function has operated to protect the air conditioner. Do not attempt to repair this equipment by yourself. Turn off the power switch immediately and consult your dealer. Be sure to provide the dealer with the model name. 												
Warm air blows from the indoor unit intermittently when heat mode is off or during fan mode.	<ul style="list-style-type: none"> When another indoor unit is operating in heat mode, the control valve opens and closes occasionally to maintain stability in the air conditioning system. This operation will stop after a while. * If this will cause an undesirable rise in the room temperature in small rooms, etc., stop the operation of the indoor unit temporarily. 												
The wireless remote controller does not operate (the indoor unit beeps 4 times).	<ul style="list-style-type: none"> Switch the auto mode setting to the AUTO (single set point) mode or AUTO (dual set point) mode. For details, refer to the included Notice (A5 sheet) or the Installation Manual. 												
The indoor unit which is not operating becomes warm and a sound, similar to water flowing, is heard from the unit.	<ul style="list-style-type: none"> A small amount of refrigerant continues to flow into the indoor unit even though it is not operating. 												

Warning:

If the air conditioner operates but does not cool or heat (depending on model) the room, consult your dealer since there may be a refrigerant leak. Be sure to ask the service representative whether there is refrigerant leakage or not when repairs are carried out.

The refrigerant charged in the air conditioner is safe. Refrigerant normally does not leak, however, if refrigerant gas leaks indoors, and comes into contact with the fire of a fan heater, space heater, stove, etc., harmful substances will be generated.

8. Specifications

Model	PLFY-WL04NFMU-E	PLFY-WL06NFMU-E	PLFY-WL08NFMU-E	PLFY-WL12NFMU-E	PLFY-WL15NFMU-E
Power source (Voltage/Frequency)	<V/Hz> Single, 208/230V, 60 Hz				
Capacity (Cooling/Heating)	<kW> 1.1/1.3	1.8/2.0	2.3/2.6	3.5/3.9	4.3/4.9
Dimension (Height)	<inch> 9-21/32 (13/32)				
Dimension (Width)	<inch> 22-7/16 (24-19/32)				
Dimension (Depth)	<inch> 22-7/16 (24-19/32)				
Net weight	<lbs> 29 (6.6)	31 (6.6)			
Fan Airflow volume (Low-Middle-High)	<CFM> 210-230-245	230-245-280	230-265-315	230-315-420	230-405-460
Noise level (Low-Middle-High)	<dB> 25-26-27	27-29-31	27-30-34	27-33-41	27-40-43

Notes

* Operation temperature of indoor unit.

Cooling mode: 15°C WB - 24°C WB, 59°F WB - 75°F WB

Heating mode: 15°C DB - 27°C DB, 59°F DB - 81°F DB

*1 Cooling/Heating capacity indicates the maximum value at operation under the following condition.

Cooling: Indoor 27°C DB (81°F DB)/19°C WB (66°F WB), Outdoor 35°C DB (95°F DB)

Heating: Indoor 20°C DB (68°F DB), Outdoor 7°C DB (45°F DB)/6°C WB (43°F WB)

*2 This figure () indicates panel's.

Index

1. Consignes de sécurité.....	1	5. Fonctionnement d'urgence de la télécommande sans fil	17
2. Nomenclature	2	6. Entretien et nettoyage	17
3. Fonctionnement.....	6	7. Guide de dépannage	19
4. Minuterie.....	16	8. Spécifications techniques.....	20

Remarque :

Dans le présent manuel d'utilisation, l'expression "Télécommande filaire" fait référence au modèle PAR-41MAA.

Dans le présent manuel d'utilisation, l'expression "Contrôleur à distance simple MA" fait référence au modèle PAC-YT53CRAU.

Pour toute information sur l'autre télécommande, reportez-vous au livret d'instructions fourni dans cette boîte.

1. Consignes de sécurité

- ▶ Avant d'installer le climatiseur, lire attentivement toutes les "Consignes de sécurité".
- ▶ Les "Consignes de sécurité" reprennent des points très importants concernant la sécurité. Veillez bien à les suivre.
- ▶ Veuillez consulter ou obtenir la permission votre compagnie d'électricité avant de connecter votre système.

Symboles utilisés dans le texte

⚠ Avertissement:

Précautions à suivre pour éviter tout danger de blessure ou de décès de l'utilisateur.

⚠ Précaution:

Décrit les précautions qui doivent être prises pour éviter d'endommager l'appareil.

Symboles utilisés dans les illustrations

⌚ : Indique un élément qui doit être mis à la terre.

⚠ Avertissement:

- Ces appareils ne sont pas accessibles au grand public.
- Cet appareil ne doit pas être installé par l'utilisateur. Demander au revendeur ou à une société agréée de l'installer. Si l'appareil n'est pas correctement installé il peut y avoir un risque de fuite d'eau, d'électrocution ou d'incendie.
- Ne pas modifier l'appareil. Cela pourrait provoquer un risque d'incendie, d'électrocution, de blessure ou de fuite d'eau.
- Ne pas marcher sur l'appareil ni y déposer des objets.
- Ne jamais éclabousser l'appareil ni le toucher avec des mains humides. Il pourrait en résulter un risque d'électrocution.
- Ne pas vaporiser de gaz inflammable à proximité de l'appareil sous risque d'incendie.
- Ne pas placer de chauffage au gaz ou tout autre appareil fonctionnant avec une flamme vive là où il serait exposé à l'échappement d'air du climatiseur. Cela risquerait de provoquer une mauvaise combustion.
- Ne pas retirer la face avant ou la protection du ventilateur de l'appareil extérieur pendant son fonctionnement.
- Ne jamais réparer ou déménager personnellement l'appareil.
- Si vous remarquez des vibrations ou des bruits particulièrement anormaux, arrêter l'appareil, éteindre l'interrupteur et prendre contact avec le revendeur.
- Ne jamais mettre des doigts, des bâtons, etc. dans les admissions et sorties d'air.
- Si vous sentez des odeurs étranges, arrêter l'appareil, le mettre hors tension et contacter le revendeur. Si vous ne procédez pas de cette façon, il pourrait y avoir risque de panne, d'électrocution ou d'incendie.

- Ne JAMAIS laisser des enfants ou des personnes handicapées utiliser le climatiseur sans surveillance.
- Seules les personnes expérimentées ou ayant une formation spécifique de vente, de travail dans le secteur de l'industrie légère et de l'agriculture peuvent utiliser cet appareil, ainsi que les non-initiés en cas d'utilisation commerciale.
- Les enfants doivent être surveillés pour s'assurer qu'ils ne jouent pas avec le climatiseur.
- Cet appareil ne doit pas être utilisé par les personnes (y compris les enfants) ayant des capacités physiques, sensorielles ou mentales réduites ou qui sont dépourvues d'expérience ou de connaissance, à moins qu'elles n'aient reçu une supervision ou des instructions sur l'utilisation de l'appareil de la part d'une personne répondant de leur sécurité.
- Cet appareil peut être utilisé par des enfants de 8 ans et plus et des personnes dont les capacités mentales, sensorielles ou physiques sont réduites, ou manquant d'expérience et de connaissances, dès lors qu'elles sont supervisées ou ont reçu une formation relative à l'utilisation de l'appareil et comprennent les dangers associés à celui-ci. Les enfants ne doivent pas jouer avec l'appareil. Le nettoyage et l'entretien ne peuvent pas être effectués par un enfant sans surveillance.

⚠ Précaution:

- Ne pas utiliser d'objet pointu pour enfoncer les boutons car cela risquerait d'endommager la commande à distance.
- Ne jamais obstruer les admissions et sorties d'air des appareils extérieurs et intérieurs.
- Ne jamais nettoyer la télécommande avec du benzène, un chiffon imbibé de diluant, etc.
- Ne laissez pas l'appareil fonctionner pendant une période prolongée dans des conditions humides, par ex. avec une porte ou une fenêtre ouverte. En mode de refroidissement, si l'appareil fonctionne longtemps dans une pièce humide (RH de 80 % ou plus), l'eau condensée à l'intérieur du climatiseur risque de tacher ou d'abîmer les meubles, etc.

- Ne touchez ni l'ailette de sortie d'air supérieure ni le registre de sortie d'air inférieure pendant le fonctionnement de l'appareil. De la condensation risquerait de se former et l'appareil pourrait s'arrêter de fonctionner.

Rangement de l'appareil

Lorsque vous devez ranger l'appareil, veuillez consulter votre revendeur.

2. Nomenclature

■ Unité interne

		PLFY-WL-NFMU-E
Vitesse du ventilateur		3 Vitesses + Auto
Ailette	Étapes	5 étapes
	Variation auto	Disponible
Louvre		Non disponible
Filtre		Longue durée
Témoin de nettoyage du filtre		2.500 heures
Entrez le numéro du réglage du modèle de l'appareil intérieur que vous souhaitez utiliser.		066 (002)

* Pour les systèmes capables de fonctionner simultanément en modes de refroidissement et de chauffage, utilisez le réglage indiqué entre parenthèses (). Pour plus d'informations sur la procédure de réglage, reportez-vous au Manuel d'installation.

■ Télécommande filaire

Interface de la télécommande

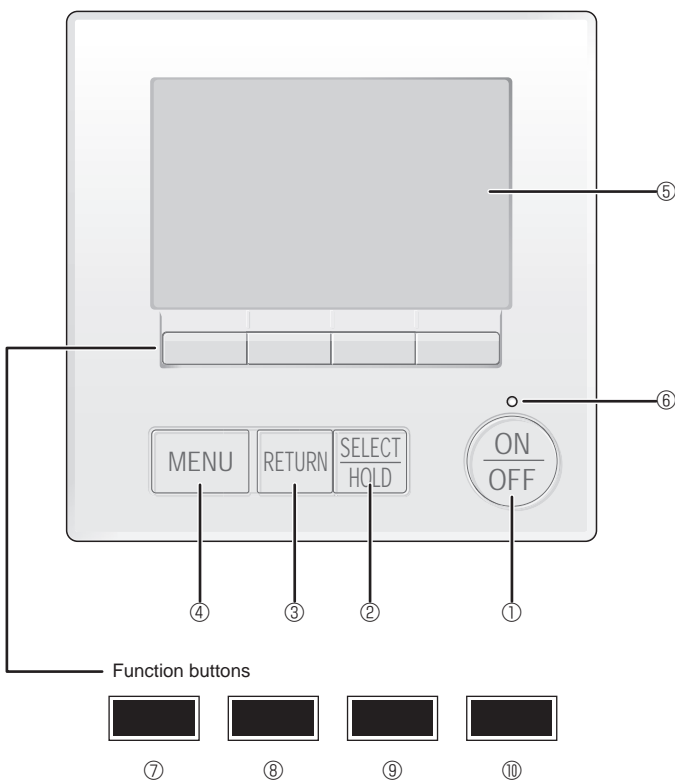

■ PLFY-WL-NFMU-E

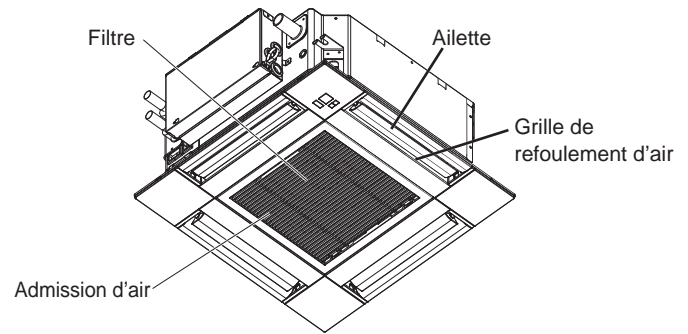

Les fonctions réalisées par les touches varient en fonction de l'écran.

Consultez le guide des touches en bas de l'écran LCD pour voir les fonctions correspondant à un écran donné.

Lorsque le système est piloté à distance, le guide de fonction des touches n'apparaît pas pour les touches verrouillées.

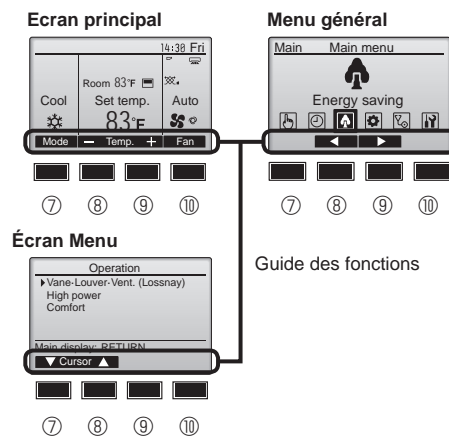

① Touche [ON/OFF]

Pressez pour allumer ou éteindre l'appareil intérieur.

② Touche [SELECT/HOLD]

Pressez pour enregistrer les paramètres.

Lorsque le menu principal est affiché, une pression sur cette touche active/désactive la fonction HOLD (EN ATTENTE).

③ Touche [RETURN]

Pressez pour revenir à l'écran précédent.

④ Touche [MENU]

Pressez pour ouvrir le Menu général.

⑤ Écran LCD rétroéclairé

Les paramètres de fonctionnement s'affichent.

Lorsque le rétroéclairage est éteint, appuyer sur une touche l'allume, et il reste allumé pendant un certain temps en fonction de l'affichage.

Lorsque le rétroéclairage est éteint, appuyer sur une touche ne fait que l'allumer, sans exécuter la fonction. (à l'exception du bouton [ON/OFF])

⑥ Voyant Marche/Arrêt

Cette lampe s'allume en vert lorsque le système est en fonctionnement. Elle clignote lorsque la télécommande est en cours de démarrage ou en cas d'erreur.

⑦ Touche fonction [F1]

Ecran principal : Pressez pour régler le mode de fonctionnement.
Écran des menus : La fonction des touches varie selon l'écran.

⑧ Touche fonction [F2]

Ecran principal : Pressez pour diminuer la température.
Menu général : Appuyez pour déplacer le curseur vers la gauche.
Écran des menus : La fonction des touches varie selon l'écran.

⑨ Touche fonction [F3]

Ecran principal : Pressez pour augmenter la température.
Menu général : Appuyez pour déplacer le curseur vers la droite.
Écran des menus : La fonction des touches varie selon l'écran.

⑩ Touche fonction [F4]

Ecran principal : Pressez pour changer la vitesse du ventilateur.
Écran des menus : La fonction des touches varie selon l'écran.

2. Nomenclature

Afficheur

L'écran principal peut être affiché dans deux modes différents : "complet" et "basic". Le réglage usine est "complet". Pour passer au mode "basic", changez-le dans l'écran principal. (Reportez-vous au manuel d'utilisation inclus avec la télécommande.)

<Mode complet>

* Toutes les icônes sont affichées pour la compréhension.

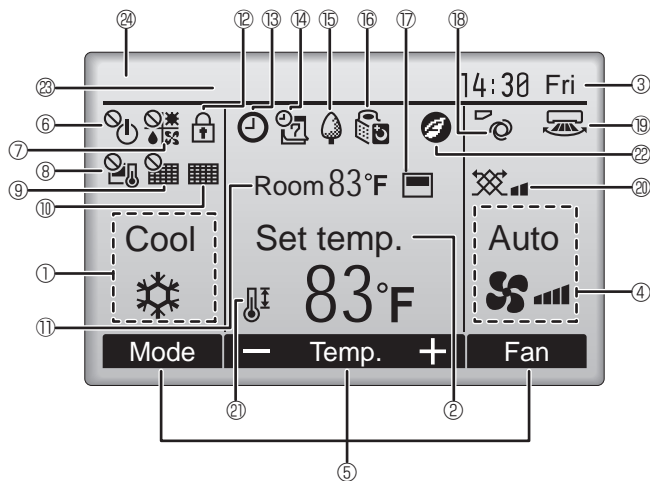

<Mode basic>

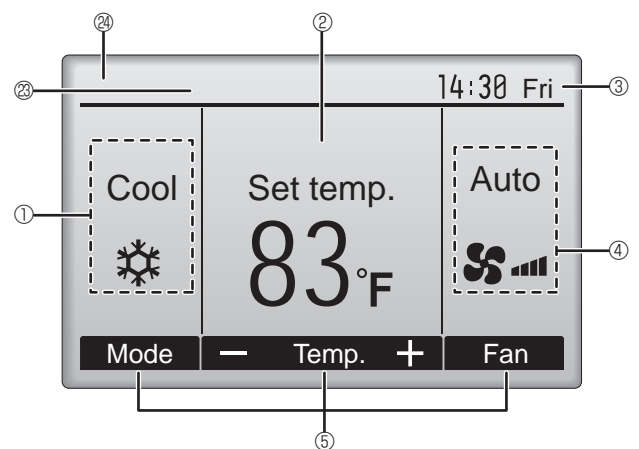

① Mode de fonctionnement

② Température programmée

③ Horloge

④ Vitesse du ventilateur

⑤ Guide des fonctions des touches

Les fonctions correspondant aux touches s'affichent ici.



S'affiche lorsque la marche et l'arrêt sont pilotés de façon centralisée.



S'affiche lorsque le mode de fonctionnement est piloté de façon centralisée.



S'affiche lorsque la température sélectionnée est pilotée de façon centralisée.



S'affiche si la remise à zéro du filtre est pilotée de façon centralisée.



Indique si le filtre a besoin d'entretien.

⑪ Température de la pièce



S'affiche lorsque les touches sont verrouillées.



S'affiche lorsque la minuterie Marche/Arrêt ou la fonction Arrêt automatique de la minuterie est activée.



apparaît lorsque le timer est désactivé par le système de contrôle centralisé.



s'affiche lorsque la fonction HOLD (EN ATTENTE) est activée.



S'affiche si le programmeur hebdomadaire est activé.



S'affiche lorsque le système est en mode économie d'énergie. (Ceci n'apparaîtra pas sur certains modèles d'unités intérieures)



S'affiche lorsque les appareils extérieurs sont en mode silencieux.



S'affiche lorsque la thermistance intégrée à la télécommande est utilisée pour mesurer la température de la pièce (⑪).



s'affiche lorsque la thermistance de l'appareil intérieur est utilisée pour mesurer la température de la pièce.



Indique le réglage du déflecteur.



Indique le réglage des ailettes.



Indique les réglages de la ventilation.



S'affiche lorsque la plage de température de réglage est réduite.



S'affiche lorsqu'un fonctionnement en économie d'énergie est activé à l'aide d'une fonction "3D i-See sensor" (Capteur 3D i-See).

⑳ Commande centralisée

S'affiche pendant une certaine période de temps lorsqu'un élément à commande centralisée est activé.

㉑ Affichage d'erreur préliminaire

Un code d'erreur s'affiche pendant l'erreur préliminaire.

La plupart des réglages (sauf ON/OFF, le mode, la vitesse du ventilateur, la température) peuvent se faire à partir du menu principal. (Voir page 8.)

2. Nomenclature

■ Contrôleur à distance simple MA

Interface de la télécommande

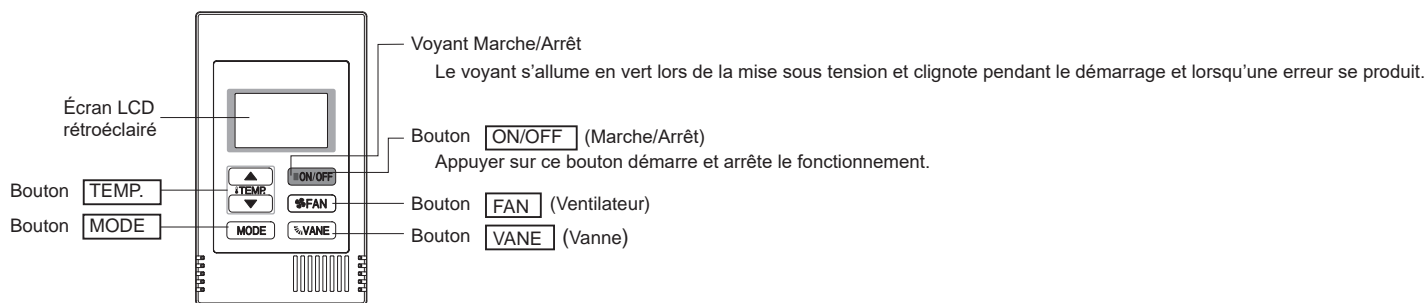

* Pour régler les fonctions non disponibles sur ce contrôleur (PAC-YT53CRAU) comme la fonction Volet, utilisez le contrôleur à distance MA ou le contrôleur centralisé.

Afficheur

* Toutes les icônes sont affichées pour la compréhension.

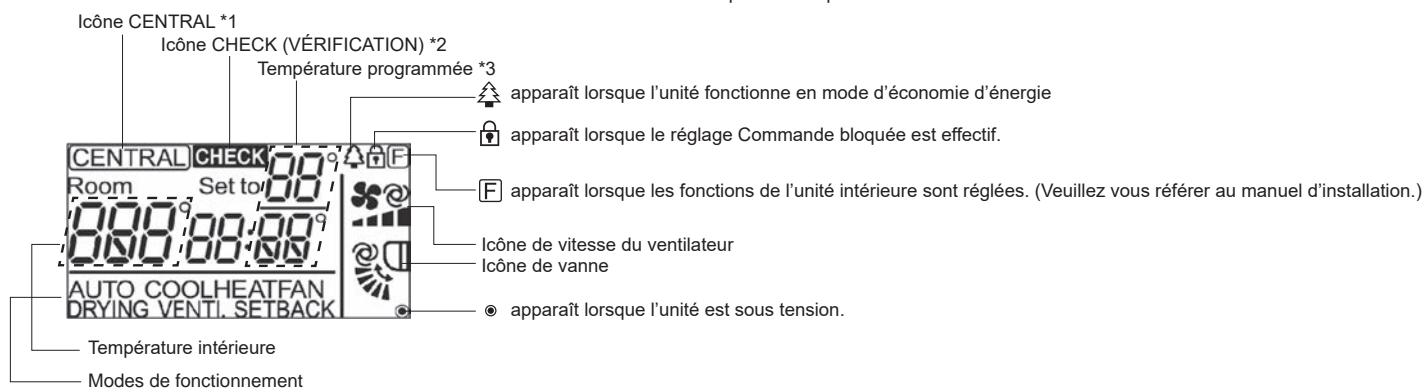

*1 Icône **CENTRAL**

Apparaît lorsque le fonctionnement local suivant est interdit : ON/OFF ; mode de fonctionnement ; température programmée ; vitesse du ventilateur ; vanne.

*2 Icône **CHECK** (VÉRIFICATION)

Le voyant d'alimentation clignote et l'adresse du réfrigérant (trois chiffres) et le code d'erreur (quatre chiffres) clignotent lorsqu'une erreur se produit. Vérifiez l'état d'erreur, arrêtez le fonctionnement et consultez votre revendeur.

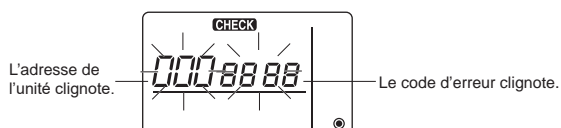

Lorsque seul le code d'erreur clignote, les climatiseurs restent en marche mais une erreur peut s'être produite. Vérifiez le code d'erreur et consultez votre revendeur.

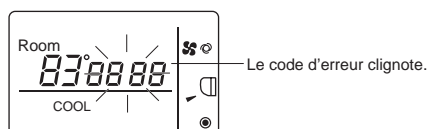

*3 Température programmée

* Vous pouvez sélectionner Centigrade ou Fahrenheit. Consultez le manuel d'installation pour en savoir plus.

En modes FROID, DÉSHU., CHAUD
ou AUTO (un seul point de réglage)

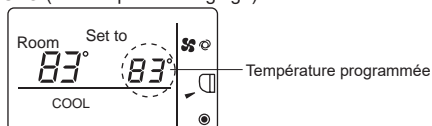

En modes AUTO (deux points de réglage)
ou INVERSION

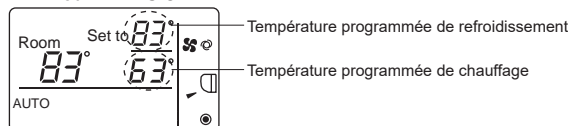

2. Nomenclature

■ Pour la télécommande sans fil (pièce en option)

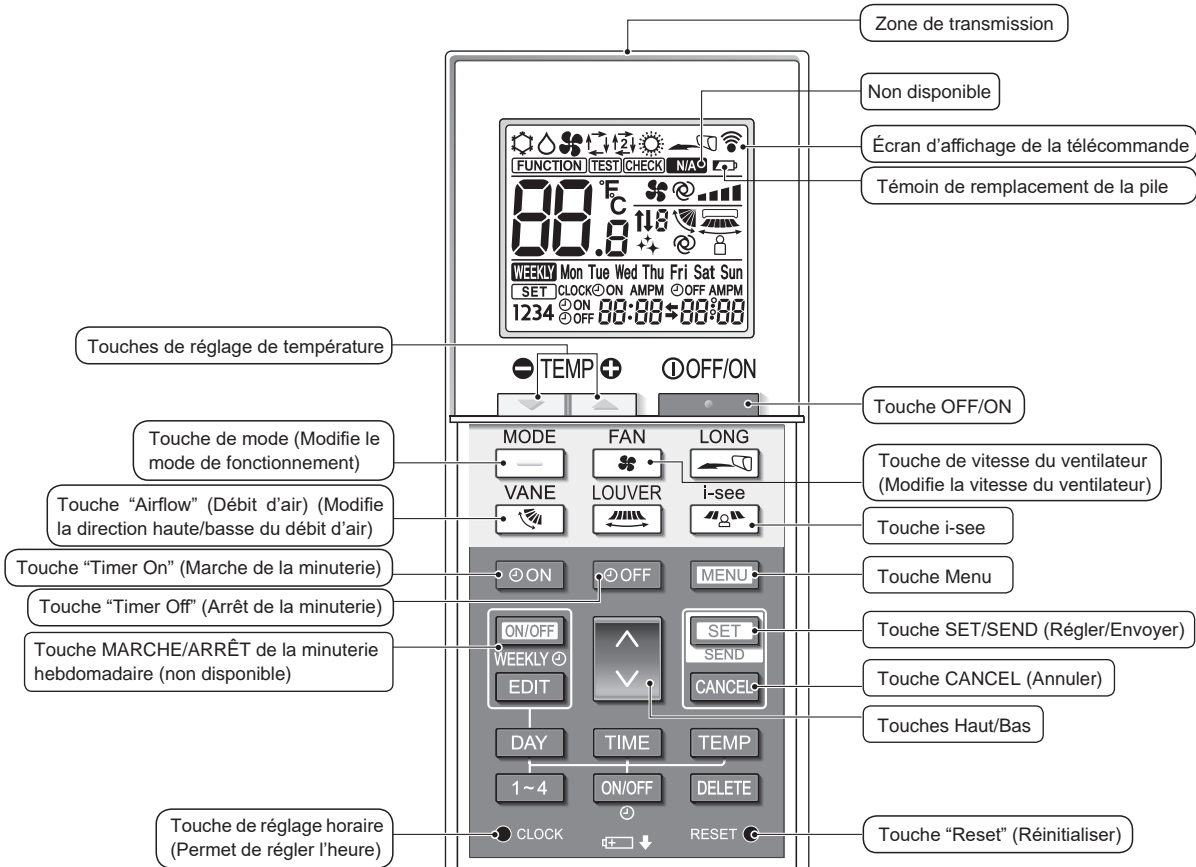

Mode de fonctionnement

- ❄️ Froid 💧 Déshu.
- 🌀 Ventil. 🔄 Auto (point de réglage unique)
- ☀️ Chaud 🔄 Auto* (point de réglage double)

* Le réglage initial est nécessaire. Voir le manuel d'installation.

Réglage de la température

Les unités de température peuvent être changées. Pour plus de détails, voir le manuel d'installation.

Réglage du déflecteur

Étape 1 Étape 2 Étape 3 Étape 4 Étape 5 Balayage Auto



Non disponible

S'affiche lorsqu'une fonction non prise en charge est sélectionnée.

Témoin de remplacement de la pile

S'affiche lorsque la capacité résiduelle de la batterie est faible.

Réglage de la vitesse du ventilateur



Capteur 3D i-see (distribution d'air)

Par défaut Direct Indirect Quand Direct ou Indirect est sélectionné, le réglage des ailettes est réglé sur "Auto".



2. Nomenclature

Remarques (Pour télécommande sans fil uniquement) :

- Pour utiliser la télécommande sans fil, pointez-la vers le récepteur de l'appareil intérieur.
- Si la télécommande est utilisée dans les 3 minutes qui suivent l'alimentation de l'appareil intérieur, l'appareil peut émettre deux bips successifs indiquant que le contrôle automatique initial est en cours.
- L'appareil intérieur émet des bips pour confirmer que le signal transmis par la télécommande a été reçu. Les signaux peuvent être reçus jusqu'à 7 mètres (23 pieds) environ en ligne droite à partir de l'appareil intérieur et dans une zone de 45° vers la gauche ou la droite de l'appareil. Cependant, une lumière vive ou fluorescente peut gêner la réception de signaux de l'appareil intérieur.
- L'appareil doit être contrôlé si le voyant d'opération près du récepteur de l'unité intérieure clignote. Consultez votre revendeur pour le service.
- Manipulez la télécommande avec précaution ! Ne la faites pas tomber et ne lui infligez pas de chocs violents. De plus, évitez de mouiller la télécommande et ne la laissez pas dans un endroit humide.
- Pour éviter de chercher la télécommande, placez le support fourni avec la télécommande sur un mur et veillez à replacer la télécommande dans le support après chaque utilisation.
- Si l'appareil intérieur émet 4 bips lorsque vous utilisez la télécommande sans fil, changez le réglage de mode automatique en mode AUTO (point de réglage unique) ou AUTO (point de réglage double).
Pour plus d'informations, reportez-vous à la notice jointe (feuille A5) ou au manuel d'installation.

Insertion/remplacement de la pile

1. Retirez le couvercle supérieur, insérez deux piles LR6 AA, puis reposez le couvercle.

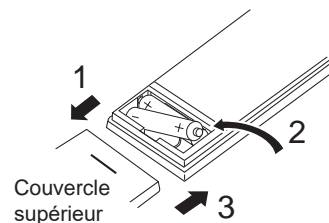

Deux piles LR6 AA
Insérez d'abord le pôle (-) négatif de chaque pile. Insérez les piles en respectant la polarité indiquée (+, -)!

2. Appuyez sur la touche "Reset" (Réinitialiser).

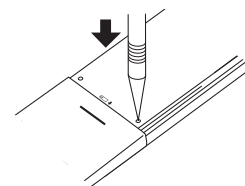

Appuyez sur la touche "Reset" (Réinitialiser) avec un objet dont l'extrémité est étroite.

Une fois la pile insérée/remplacée, veuillez régler l'horloge. Si vous ne réglez pas l'horloge, vous ne pouvez pas utiliser une partie des fonctions de la télécommande.

3. Fonctionnement

- Concernant le mode de fonctionnement, reportez-vous au manuel d'utilisation fourni avec chaque télécommande.

3.1. Marche/arrêt

[ON]



Pressez la touche [ON/OFF].
La lampe Marche/Arrêt s'allume en vert, et l'appareil démarre.
Lorsque "LED lighting" (Éclairage LED) est réglé sur "No" (Non), le témoin ON/OFF ne s'allumera pas.

[OFF]



Pressez à nouveau la touche [ON/OFF].
La lampe Marche/Arrêt s'éteint, et l'appareil s'arrête.

Remarque :

Même si vous appuyez sur la touche Marche/Arrêt immédiatement après le début de la procédure d'arrêt, le climatiseur ne redémarrera pas avant 3 minutes environ. Ceci a pour but d'éviter le risque d'endommagement des composants internes.

■ Fonctionnement au moment du redémarrage

	Télécommande filaire	Télécommande sans fil
Mode de fonctionnement	Mode de fonctionnement avant la mise hors tension	Mode de fonctionnement au moment où la télécommande sans fil est allumée.
Température programmée	Température programmée avant la mise hors tension	Température pré-réglée au moment où la télécommande sans fil est allumée.
Vitesse du ventilateur	Vitesse du ventilateur avant la mise hors tension	Vitesse du ventilateur au moment où la télécommande sans fil est allumée.
Direction du flux d'air	Sens du flux d'air avant la mise hors tension	Direction du flux d'air au moment où la télécommande sans fil est allumée.

■ Plage de réglage de la température

Mode de fonctionnement	Plage de réglage de la température
FROID/DÉSHU.	67 - 87 (95) °F/19 - 30 (35) °C
CHAUD	63 (40) - 83 °F/17 (4,5) - 28 °C
AUTO (un seul point de réglage)	67 - 83 °F/19 - 28 °C
AUTO (deux points de réglage)	[FROID] Plage de températures programmées du mode FROID [CHAUD] Plage de températures programmées du mode CHAUD *1, *2
INVERSION	[FROID] Plage de températures programmées du mode FROID [CHAUD] Plage de températures programmées du mode CHAUD *2
Ventilateur, Ventilation	Non réglable

*1 Les températures programmées pour le refroidissement et le chauffage en mode AUTO (deux points de réglage) sont utilisées en mode FROID/DÉSHU. et CHAUD.

*2 Les températures programmées pour le refroidissement et le chauffage peuvent être réglées dans les conditions suivantes.

- La température programmée de refroidissement est supérieure à la température programmée de chauffage.
- La différence entre les températures programmées de refroidissement et de chauffage est égale ou supérieure à la différence de température minimale qui varie en fonction du modèle d'unité intérieure à connecter.

La plage des températures réglables dépend du modèle des unités externes et de la télécommande.

3. Fonctionnement

3.2. Sélection du mode

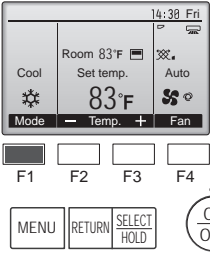

Chaque pression sur la touche [F1] fait défiler les modes de fonctionnement suivants. Sélectionnez le mode de fonctionnement désiré.

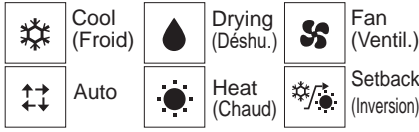

• Les modes de fonctionnement qui ne sont pas disponibles avec les modèles des unités externes utilisées n'apparaîtront pas sur l'affichage.

Que signifie le fait que l'icône du mode clignote
L'icône de mode clignote lorsque d'autres appareils intérieurs du même système réfrigérant (connectés au même appareil extérieur) sont déjà dans un mode différent. Dans ce cas, les autres appareils du même groupe ne peuvent fonctionner que dans le même mode.

3.3. Réglage de la température <“Cool” (Froid), “Drying” (Déshu.), “Heat” (Chaud), et “Auto” (point de réglage simple)>

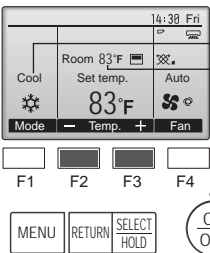

Mode de fonctionnement
Température de la pièce (Veuillez vous référer au manuel d'installation.)

Appuyez sur la touche [F2] pour diminuer la température programmée, et la touche [F3] pour l'augmenter.

- Consultez le tableau de la page 6 pour la plage de température réglable en fonction du mode de fonctionnement.
- La plage de température ne peut pas être programmée en mode ventilation.
- Les températures programmées sont affichées soit en Centigrade avec incréments de 0,5- ou 1-degrés, soit en Fahrenheit, selon le modèle d'unité intérieure et le réglage du mode d'affichage sur la télécommande.

Fonctionnement automatique (point de réglage simple)

- En fonction de la température définie préalablement, l'opération de refroidissement débutera si la température de la pièce est trop élevée ; à l'inverse, l'opération de chauffage débutera si la température de la pièce est trop basse.
- En mode de fonctionnement automatique, le climatiseur passera en mode de refroidissement si la température de la pièce varie et affiche 1,5 °C (3 °F) ou plus au-dessus de la température définie pendant 3 minutes. De la même façon, le climatiseur passera en mode de chauffage si la température de la pièce affiche 1,5 °C (3 °F) ou plus au-dessous de la température définie pendant 3 minutes.

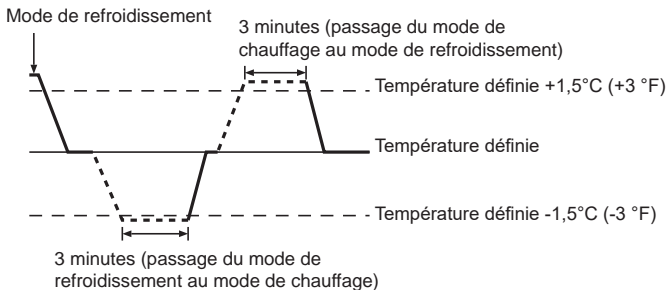

- La température de la pièce étant ajustée automatiquement de façon à rester stable, l'opération de refroidissement se met en marche à quelques degrés au-dessus, et l'opération de chauffage à quelques degrés au-dessous, de la température définie lorsque cette dernière est atteinte (fonction automatique d'économie d'énergie).

<Mode “Auto” (points de réglage double)>

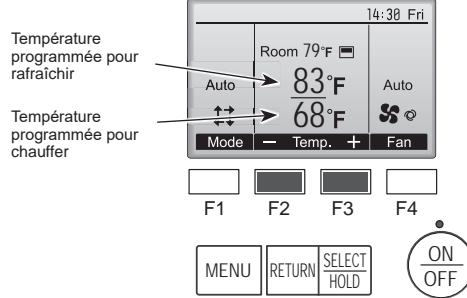

① Le réglage de température pré-réglé actuel s'affiche. Appuyez sur la touche [F2] ou [F3] pour afficher l'écran de réglage.

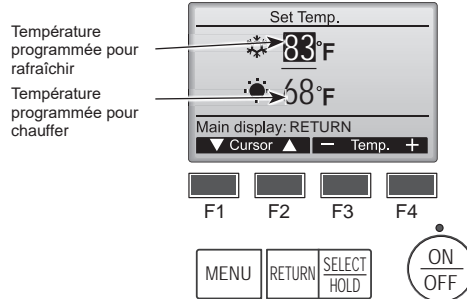

② Appuyez sur le bouton [F1] ou [F2] pour déplacer le curseur sur le réglage de température désiré (rafraîchir ou chauffer).

- Appuyez sur le bouton [F3] pour diminuer la température sélectionnée, et [F4] pour l'augmenter.
- Consultez le tableau de la page 6 pour la plage de température réglable en fonction du mode de fonctionnement.
 - Les réglages de température programmés pour rafraîchir et chauffer avec le mode "Auto" (point de réglage double) sont aussi utilisés par les modes "Cool" (Froid) / "Drying" (Déshu.) et "Heat" (Chaud).
 - Les températures programmées pour le refroidissement et le chauffage en mode "Auto" (point de réglage double) doivent remplir les conditions ci-dessous :
 - La température programmée pour rafraîchir est plus élevée que la température programmée pour chauffer.
 - La différence de température minimum requise entre les températures programmées pour chauffer et rafraîchir (ceci varie selon les modèles d'unités intérieures connectées) est atteinte.
 - * Si les températures programmées sont réglées de telle manière qu'elles n'atteignent pas la différence de température minimum requise, ces températures programmées seront toutes deux automatiquement changées selon les plages de réglages possibles.

Naviguer dans les écrans
• Pour revenir à l'écran principal Touche [RETURN]

<Mode fonctionnement auto (point de réglage double)>

Lorsque le mode de fonctionnement est réglé sur le mode "Auto" (point de réglage double), deux températures programmées (une pour rafraîchir et une pour chauffer) peuvent être réglées. Selon la température amb., l'unité intérieure fonctionne automatiquement en mode "Cool" (Froid) ou "Heat" (Chaud) et maintient la température de la pièce dans la plage programmée.

Le graphique ci-dessous montre le mode d'opération d'une unité intérieure en mode "Auto" (point de réglage double).

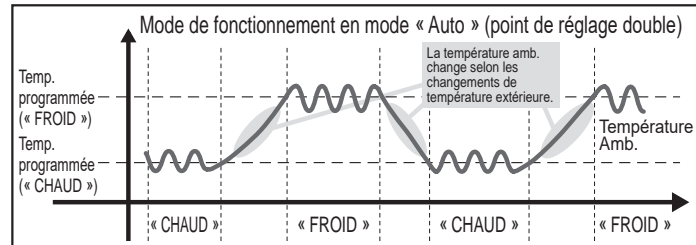

Mode Inversion

La température de la pièce est contrôlée pour rester dans la plage définie, spécifiée pour le mode Inversion. En conservant une différence de température suffisante entre la température de refroidissement (limite supérieure) et de chauffage (limite inférieure), il est possible de maintenir la température ambiante dans la plage spécifiée sans pousser le fonctionnement des climatiseurs. Ce réglage sera particulièrement efficace pendant les périodes d'inoccupation.

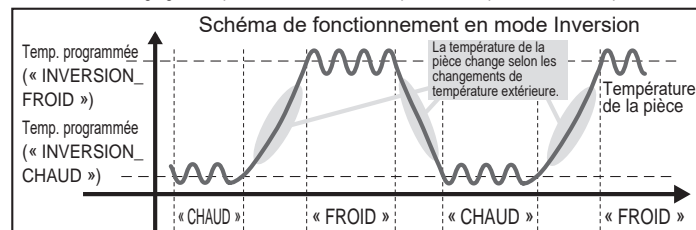

3. Fonctionnement

3.4. Réglage de la vitesse du ventilateur

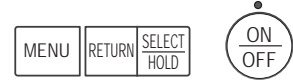
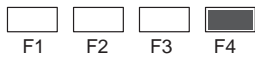
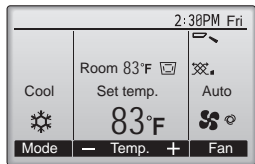

Chaque pression sur la touche [F4] fait défiler les vitesses de ventilateur suivantes.

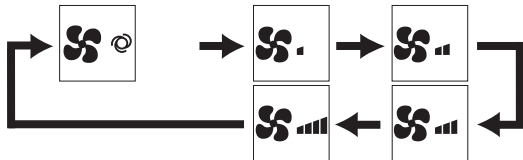

- Les vitesses de ventilation disponibles dépendent du modèle d'appareil intérieur.

Remarques :

- Le nombre de ventilateurs disponible dépend du type d'unité connectée. Notez aussi que certaines unités ne permettent que le réglage "Auto".
- Dans les cas suivants, la vitesse de ventilation actuelle générée par l'unité différera de la vitesse indiquée au niveau de la commande à distance.
 1. Lorsque l'écran affiche "STAND BY" (ATTENTE) ou "DEFROST" (DEGIVRE).
 2. Lorsque la température de l'échangeur thermique est basse en mode de chauffage. (par ex. immédiatement après le lancement de l'opération de chauffage)
 3. En mode CHAUFFAGE, quand la température ambiante dans la pièce est supérieure à la température réglée.
 4. En mode de refroidissement, lorsque la température ambiante est inférieure à la température définie.
 5. Lorsque l'appareil est en mode Déshumidification.

3.5. Réglage de la direction du débit d'air

3.5.1 Naviguer dans le Menu général

<Menu général>

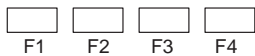

Appuyez sur la touche [MENU] de l'affichage principal. Le Menu général apparaît.

<Choix de la fonction>

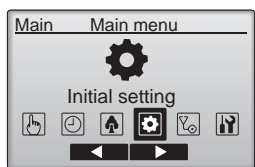

Appuyez sur [F2] pour déplacer le curseur vers la gauche. Appuyez sur [F3] pour déplacer le curseur vers la droite.

<Fermer le Menu général>

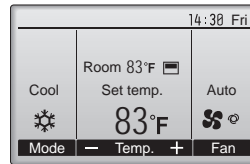

Pressez la touche [RETURN] pour sortir du Menu général, et retourner sur l'écran principal.

<Affichage des fonctions non prises en charge>

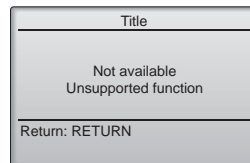

Le message à gauche s'affiche si l'utilisateur sélectionne une fonction non prise en charge par le modèle d'appareil intérieur considéré.

Si aucune touche n'est appuyée pendant 10 minutes, l'affichage revient automatiquement à l'écran principal. Tous les paramètres qui n'ont pas été sauvegardés seront perdus.

3.5.2 Vane-Vent (Lossnay)

<Accéder au menu>



Sélectionnez "Operation" (Fonctionnement) dans le menu principal, et appuyez sur la touche [SELECT/HOLD].

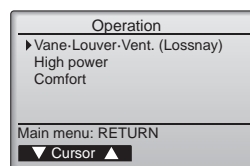

Dans le menu Operation (Fonctionnement), sélectionnez "Vane-Louver-Vent. (Lossnay)" (Vane-Volet-Vent (Lossnay)) puis appuyez sur la touche [SELECT/HOLD].

3. Fonctionnement

<Réglage du déflecteur>

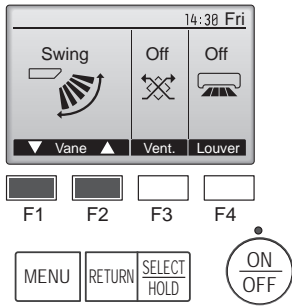

(Sample screen on CITY MULTI)

Pressez sur la touche [F1] ou [F2] pour choisir le réglage du déflecteur : "Auto", "Step 1" (Étape 1), "Step 2" (Étape 2), "Step 3" (Étape 3), "Step 4" (Étape 4), "Step 5" (Étape 5), et "Swing" (Balayage). Choisissez le réglage désiré.

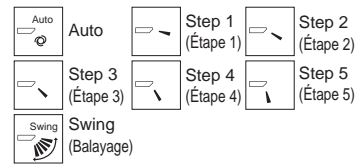

Choisissez "Swing" (Balayage) que le déflecteur bouge de haut en bas automatiquement. Lorsqu'il est réglé sur "Step 1" (Étape 1) à "Step 5" (Étape 5), le déflecteur se positionne à l'angle choisi.

- **1h** sous l'icône du déflecteur. Cette icône s'affiche si le réglage de l'ailette est "Step 5" (Étape 5) et que le ventilateur fonctionne à une vitesse lente pendant le mode de refroidissement ou de déshumidification (selon le modèle). L'icône disparaît au bout d'une heure, et le déflecteur se repositionnera automatiquement.

<Réglage de la ventilation>

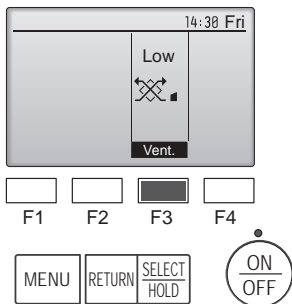

Pressez [F3] pour choisir l'option de ventilation parmi : "Off" (Arrêt), "Low" (Ptit) et "High" (Gd). * Réglable seulement lorsque le Lossnay est connecté.



- Le ventilateur de certains modèles d'appareils intérieurs peut être synchronisé avec certains modèles d'appareils de ventilation.

<Retour au menu Fonctionnement>

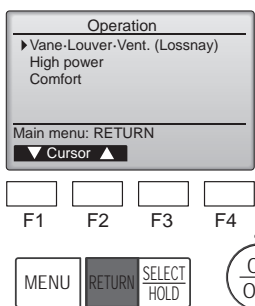

Appuyez sur la touche [RETURN] pour revenir au menu Operation (Fonctionnement).

Remarques :

- Pendant l'oscillation, l'indication directionnelle à l'écran ne change pas en synchronisation avec les ailettes de l'unité.
- Les directions disponibles dépendent du type d'unités connectées.
- Dans les cas suivants, la direction actuelle de l'air différera de la direction indiquée au niveau de la commande à distance.
 1. Lorsque l'écran affiche "STAND BY" (ATTENTE) ou "DEFROST" (DEGIVRE).
 2. Immédiatement après le démarrage du mode CHAUFFAGE (alors que le système attend que le changement de mode se fasse).
 3. En mode chauffage, quand la température ambiante dans la pièce est supérieure à la température réglée.

< Comment régler la direction haute/basse du courant d'air >

Remarques :

- Cette fonction ne peut pas être réglée selon les différentes unités extérieures à connecter.
- Pour les séries PLFY-WL·NFMU-E, seule la sortie particulière peut être fixée dans une certaine direction via les procédures détaillées ci-après. Seule la sortie réglée est fixée chaque fois que le climatiseur est allumé. (Les autres sorties suivent la direction haute/basse du courant d'air de la télécommande.)

■ Explication des termes

- "Refrigerant address No." (No. d'adresse du réfrigérant) et "Unit No." (No. d'unité) sont les numéros assignés à chaque climatiseur.
- "No. de sortie" est le numéro assigné à chaque sortie du climatiseur. (Reportez-vous à l'illustration ci-dessous.)
- "Direction haute/basse du courant d'air" est la direction (l'angle) à fixer

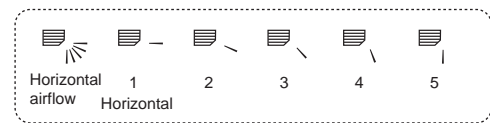

Réglage de la télécommande

La direction du courant d'air de cette sortie est contrôlée par le réglage de direction du courant d'air de la télécommande.

Fixation

La direction du courant d'air de cette sortie est fixée dans une direction particulière. * La direction de la sortie peut être fixée horizontalement pour éviter un courant d'air direct.

Boîtier des composants électriques

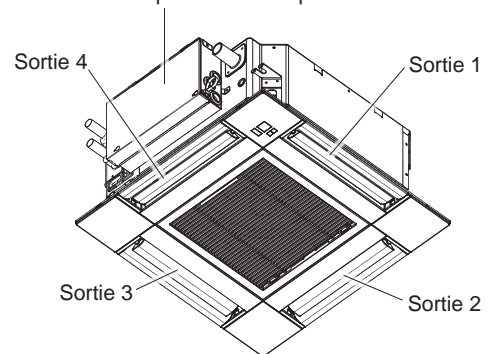

Remarque :

Le No. de sortie est indiqué par le nombre de rainures aux deux extrémités de chaque sortie d'air. Réglez la direction de l'air tout en vérifiant les informations indiquées sur l'affichage de la télécommande.

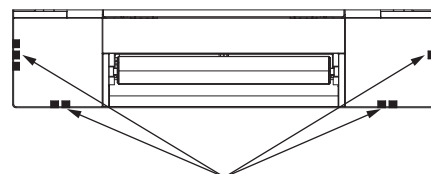

Marques d'identification de la sortie d'air

3. Fonctionnement

■ Angle de rotation des volets (Télécommande filaire)

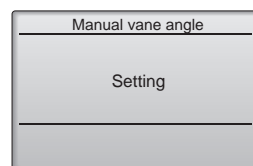
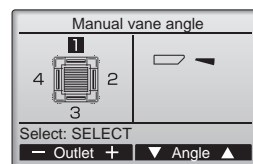
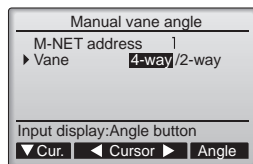
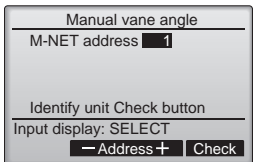
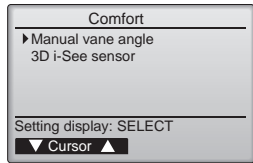
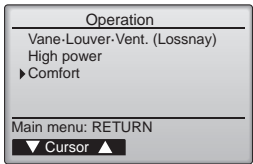

① Dans le menu Operation (Fonctionnement), sélectionnez "Comfort" (Confort) puis appuyez sur la touche [SELECT/HOLD].

② Sélectionnez "Manual vane angle" (Angle de volet manuel) avec les touches [F1] ou [F2], et appuyez sur la touche [SELECT/HOLD].

③ Sélectionnez, à l'aide de la touche [F2] ou [F3], la "M-NET address" (adresse M-NET) pour les unités dont les ailettes doivent être fixes, puis appuyez sur la touche [SELECT/HOLD]. Appuyez sur la touche [F4] pour confirmer le numéro. L'ailette de l'appareil intérieur cible seulement est orientée vers le bas.

④ Sélectionnez "Vane" (Ailette) à l'aide de la touche [F1]. Sélectionnez "4-way" (4 voies) ou "2-way" (2 voies) à l'aide de la touche [F2] ou [F3] et appuyez sur la touche [F4].

⑤ Le réglage actuel du déflecteur s'affiche. Sélectionnez la sortie d'air désirée, de 1 à 4, à l'aide de [F1] et [F2].

- Sortie : "1", "2", "3", "4" et "1, 2, 3, 4 (Tous les sorties)"

Appuyez sur le bouton [F3] ou [F4] pour faire défiler les options dans l'ordre suivant : "No setting (reset)" (Pas de réglage (réinitialisation)), "Step 1" (Étape 1), "Step 2" (Étape 2), "Step 3" (Étape 3), "Step 4" (Étape 4), "Step 5" (Étape 5) et "Draft reduction" (Réduction des courants d'air)*. Choisissez le réglage désiré.

* Draft reduction (Réduction des courants d'air)
Le sens du flux d'air pour ce réglage est plus horizontal que le sens du flux d'air de "Step 1" (Étape 1) afin de réduire la sensation de courant d'air. La réduction de courant d'air ne peut être réglée que pour 1 ailette.

■ Réglage du déflecteur

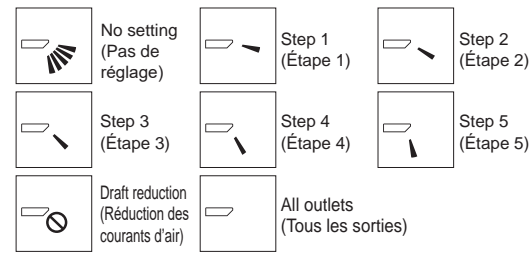

Pressez la touche [SELECT/HOLD] pour enregistrer les paramètres. Un écran s'affiche pour vous informer que les réglages sont en cours d'envoi.

Les changements seront effectués sur la sortie sélectionnée. L'écran revient automatiquement à celui indiqué ci-dessus (Étape 5) à la fin de la transmission.

Effectuez les réglages pour les autres sorties, selon la même procédure.

Si toutes les sorties sont sélectionnées,  sera affiché à la prochaine mise en route de l'appareil.

Naviguer dans les écrans

- Pour revenir à l'écran précédent Touche [RETURN]

■ Procédure de vérification

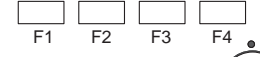
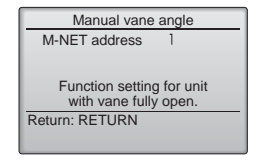
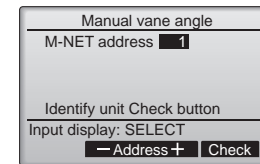

① Sélectionnez, à l'aide de la touche [F2] ou [F3], la "M-NET address" (adresse M-NET) pour les unités dont les ailettes doivent être fixes. Appuyez sur la touche [F4] pour confirmer le numéro.

② Après avoir appuyé sur la touche [F4], attendez plus ou moins 15 secondes puis vérifiez l'état actuel du climatiseur.

→ Le volet est orienté vers le bas. → Ce climatiseur est affiché sur la télécommande.

→ Toutes les sorties sont fermées. → Appuyez sur la touche [RETURN] et poursuivez l'opération depuis le début.

→ Les messages indiqués à gauche sont affichés. → L'appareil cible n'existe pas à cette adresse du réfrigérant.

- Appuyez sur la touche [RETURN] pour revenir à l'écran initial.

③ Changez la "M-NET address" (adresse M-NET) par le numéro suivant.

- Reportez-vous à l'étape ① pour changer la "M-NET address" (adresse M-NET) et poursuivez la confirmation.

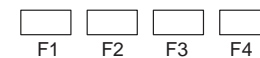
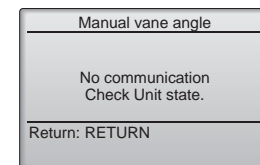

⚠ Précaution:

Pour éviter les chutes, ayez une position stable lors de l'utilisation de l'appareil.

Remarque :
N'utilisez pas le réglage Réduction des courants d'air dans un environnement très humide. De la condensation pourrait se former et s'égoutter.

3. Fonctionnement

■ Angle des ailettes manuel (télécommande sans fil)

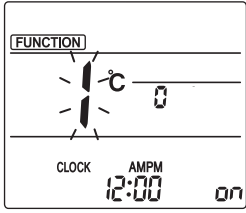

Fig. 3-1

① Accès au mode de réglage des ailettes manuel

Appuyez sur la touche **[MENU]**. (Commencez cette opération lorsque l'affichage de la télécommande est éteint.) "FUNCTION" s'allume et "1" clignote. (Fig. 3-1)

Appuyez sur la touche **[↑]** pour sélectionner "2" puis appuyez sur la touche **[SET]**.

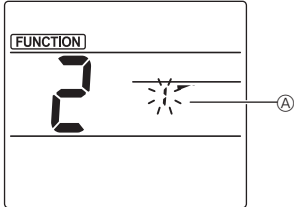

Fig. 3-2

② Sélection du numéro d'ailette (Fig. 3-2)

Appuyez sur les touches **[↓]** pour sélectionner le numéro d'ailette **Ⓐ**, puis appuyez sur la touche **[SET]**.

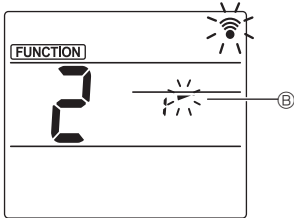

Fig. 3-3

③ Réglage de l'angle d'ailette (Fig. 3-3)

Appuyez sur les touches **[↓]** pour sélectionner l'angle d'ailette **Ⓑ**. Pointez la télécommande sans fil vers le récepteur de l'appareil intérieur, puis appuyez sur la touche **[SET]**.

④ Appuyez sur la touche **[MENU]** pour terminer les réglages.

Affichage				
Réglage	Étape 1	Étape 2	Étape 3	Étape 4
Affichage			Pas d'affichage	
Réglage	Étape 5	Aucun réglage	Réduction des courants d'air	

* La réduction des courants d'air ne peut être réglée que pour 1 ailette. Le réglage n'est activé que pour la dernière ailette qui a été réglée.

3.6. Réglage du capteur 3D i-See

3.6.1 Réglage du capteur 3D i-See

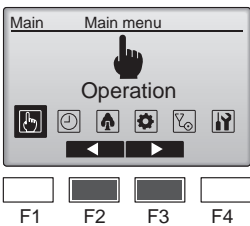

① Dans le menu principal, sélectionnez le menu "Operation" (Fonctionnement), puis appuyez sur la touche **[SELECT/HOLD]**.

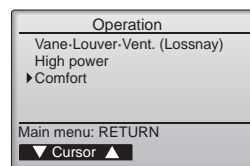

② Dans le menu Operation (Fonctionnement), sélectionnez "Comfort" (Confort) puis appuyez sur la touche **[SELECT/HOLD]**.

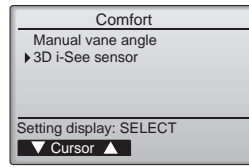

③ Sélectionnez "3D i-See sensor" (Capteur 3D i-See) à l'aide de la touche **[F1]** ou **[F2]**, puis appuyez sur la touche **[SELECT/HOLD]**.

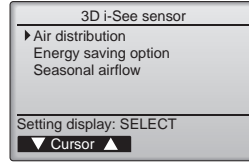

④ Sélectionnez le menu souhaité à l'aide de la touche **[F1]** ou **[F2]**, puis appuyez sur la touche **[SELECT/HOLD]**.

- Air distribution (Distribution de l'air) Sélectionnez la méthode de contrôle du sens du flux d'air quand le sens du flux d'air est réglé sur "Auto".
- Energy saving option (Option d'économie d'énergie) Fait fonctionner le mode d'économie d'énergie en fonction du taux d'occupation de la pièce détecté par 3D i-see Sensor.
- Seasonal airflow (Flux d'air saisonnier) Quand le thermostat s'éteint, le ventilateur et les ailettes fonctionnent conformément aux réglages de commande.

3.6.2 Distribution de l'air

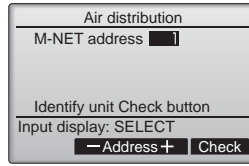

① À l'aide de la touche **[F2]** ou **[F3]**, sélectionnez "M-NET address" (adresse M-NET) pour les appareils dont les ailettes doivent être fixées, puis appuyez sur la touche **[SELECT/HOLD]**.

Appuyez sur la touche **[F4]** pour confirmer l'unité. Seule l'ailette de l'appareil intérieur cible est orientée vers le bas.

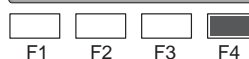
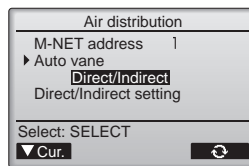

② Sélectionnez le menu à l'aide de la touche **[F4]**. Default (Par défaut) → Area (Zone) → Direct/Indirect → Default (Par défaut)...

Default (Par défaut) : Les ailettes se déplacent de la même façon que pendant le fonctionnement normal. En mode de refroidissement, toutes les ailettes se déplacent dans le sens d'un flux d'air horizontal. En mode de chauffage, toutes les ailettes se déplacent dans le sens d'un flux d'air vers le bas.

Area (Zone) : Les ailettes se déplacent dans le sens d'un flux d'air vers le bas vers les zones où la température du sol est élevée en mode de refroidissement, et vers les zones où la température du sol est basse en mode de chauffage. Sinon, les ailettes se déplacent dans le sens d'un flux d'air horizontal.

Direct/Indirect : Les ailettes se déplacent automatiquement en fonction des zones où la présence de personnes est détectée. Les ailettes fonctionnent comme indiqué dans le tableau suivant.

	Réglage de l'ailette	
	Direct	Indirect
Refroidissement	horizontal → balayage	reste horizontal
Chauffage	reste vers le bas	vers le bas → horizontal

3. Fonctionnement

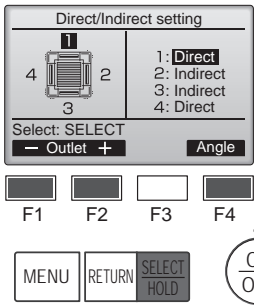

③ Quand Direct/Indirect est sélectionné, réglez chaque sortie d'air. Sélectionnez la sortie d'air à l'aide de la touche [F1] ou [F2], et changez le réglage à l'aide de la touche [F4].
Après avoir modifié les réglages pour toutes les sorties d'air, appuyez sur la touche [SELECT/HOLD] pour enregistrer les réglages.

* Pour pouvoir activer cette fonction, le sens du flux d'air doit être réglé sur "Auto".

■ Touche i-See (télécommande sans fil)

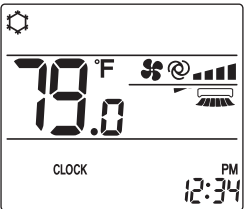

① À chaque fois que vous appuyez sur , le réglage change dans l'ordre suivant : ARRÊT → Direct → Indirect.

Affichage			
Réglage	ARRÊT	Direct	Indirect

Lorsque le réglage est modifié de ARRÊT à Direct ou Indirect, le réglage de l'ailette change en "Auto". Ce réglage est appliqué globalement à toutes les ailettes.

3.6.3 Option d'économie d'énergie

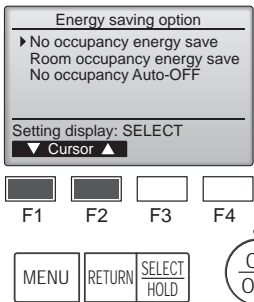

① Sélectionnez le menu voulu à l'aide de la touche [F1] ou [F2].

No occupancy energy save (Économie d'énergie si la pièce n'est pas occupée)
Si personne ne se trouve dans la pièce pendant 60 minutes ou plus, une opération d'économie d'énergie égale à 2 °C, 4 °F s'effectue.

Room occupancy energy save (Économie d'énergie si la pièce est occupée)

Si le taux d'occupation diminue jusqu'à atteindre environ 30 % du taux d'occupation maximum, une opération d'économie d'énergie égale à 1 °C, 2 °F s'effectue.

No occupancy Auto-OFF (Arrêt automatique si la pièce n'est pas occupée)

Si personne ne se trouve dans la pièces pendant la durée prédéfinie (60–180 minutes), le fonctionnement s'arrête automatiquement.

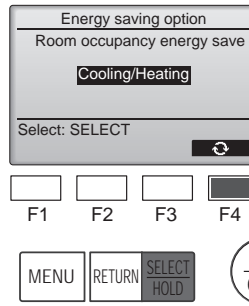

OFF (Arrêt) : La fonction est désactivée.

Cooling only (Refroidissement uniquement) : La fonction est activée uniquement pendant le mode de refroidissement.

Heating only (Chauffage uniquement) : La fonction est activée uniquement pendant le mode de chauffage.

Cooling/Heating (Refroidissement/chauffage) : La fonction est activée pendant les deux modes de refroidissement et de chauffage.

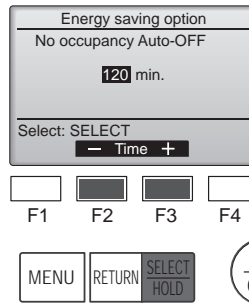

③ Quand No occupancy Auto-OFF (Arrêt automatique si la pièce n'est pas occupée) est sélectionné Réglez la durée à l'aide de la touche [F3] ou [F4].

— : Le réglage est désactivé (le fonctionnement ne s'arrêtera pas automatiquement).

60–180 : La durée peut être réglée par paliers de 10 minutes.

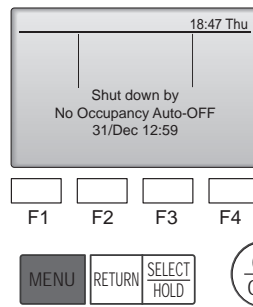

④ Le message à gauche s'affiche si le fonctionnement a été arrêté automatiquement par le réglage No occupancy Auto-OFF (Arrêt automatique si la pièce n'est pas occupée).

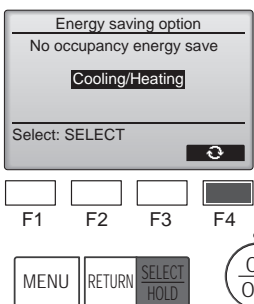

② Quand No occupancy energy save (Économie d'énergie si la pièce n'est pas occupée) ou Room occupancy energy save (Économie d'énergie si la pièce est occupée) est sélectionné

Sélectionnez le réglage à l'aide de la touche [F4].

OFF (Arrêt) → Cooling only (Refroidissement uniquement) → Heating only (Chauffage uniquement) → Cooling/Heating (Refroidissement/chauffage) → OFF (Arrêt)...

Une fois le réglage modifié, appuyez sur la touche [SELECT/HOLD] pour enregistrer le réglage.

3. Fonctionnement

3.6.4 Fonction Flux d'air saisonnier

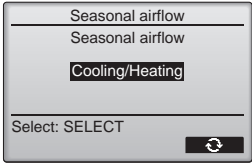

① Sélectionnez le réglage à l'aide de la touche [F4].
 OFF (Arrêt) → Cooling only (Refroidissement uniquement) → Heating only (Chauffage uniquement) → Cooling/Heating (Refroidissement/chauffage) → OFF (Arrêt)...

Une fois le réglage modifié, appuyez sur la touche [SELECT/HOLD] pour enregistrer le réglage.

OFF (Arrêt) : La fonction est désactivée.
 Cooling only (Refroidissement uniquement) : Quand le thermostat s'éteint pendant le mode de refroidissement, les ailettes se déplacent vers le haut et vers le bas.
 Heating only (Chauffage uniquement) : Quand le thermostat s'éteint pendant le mode de chauffage, les ailettes se placent dans le sens de flux d'air horizontal pour faire circuler l'air.
 Cooling/Heating (Refroidissement/chauffage) : La fonction est activée pendant les deux modes de refroidissement et de chauffage.

* Pour pouvoir activer cette fonction, le sens du flux d'air doit être réglé sur "Auto".

Remarques :

- Pendant l'oscillation, l'indication directionnelle à l'écran ne change pas en synchronisation avec les ailettes de l'unité.
- Les directions disponibles dépendent du type d'unités connectées.
- Dans les cas suivants, la direction actuelle de l'air différera de la direction indiquée au niveau de la commande à distance.
 1. Lorsque l'écran affiche "STAND BY" (ATTENTE) ou "DEFROST" (DEGIVRE).
 2. Immédiatement après le démarrage du mode CHAUFFAGE (alors que le système attend que le changement de mode se fasse).
 3. En mode chauffage, quand la température ambiante dans la pièce est supérieure à la température réglée.

3.7. Ventilation

Pour la combinaison LOSSNAY

- Les 2 modèles de fonctionnement suivants sont disponibles.
 - Fonctionnement du ventilateur avec l'appareil intérieur.
 - Fonctionnement autonome du ventilateur.

Remarques : (Pour la télécommande sans fil)

- Impossible de faire fonctionner le ventilateur de façon autonome.
- Aucune indication sur la télécommande.

Remarques :

Les personnes qui se trouvent aux endroits suivants ne peuvent pas être détectées.

- Le long du mur sur lequel le climatiseur est installé
- Juste sous le climatiseur
- Lorsque la personne est séparée du climatiseur par un obstacle quelconque, un meuble par exemple

Il est possible qu'une personne ne soit pas détectée dans les cas suivants.

- La température ambiante est élevée.
- La personne porte des vêtements épais et sa peau n'est pas exposée.
- Un élément chauffant dont un changement de température important est présent.
- Certaines sources de chaleur, telles qu'un petit enfant ou un animal domestique, peuvent ne pas être détectées.
- Une source de chaleur reste longtemps immobile.

Le capteur 3D i-See fonctionne une fois toutes les 3 minutes environ pour mesurer la température du sol et détecter les personnes présentes dans la pièce.

- Le bruit de fonctionnement intermittent est un son normal produit par le déplacement du capteur 3D i-See.
- La fonction Arrêt automatique pour pièce inoccupée n'est pas disponible lorsqu'une Télécommande MA est utilisée pour commander plusieurs appareils intérieurs.

3.8. Sélection mode (Pour la télécommande simple MA)

Appuyer sur le bouton [MODE] change le mode de fonctionnement dans l'ordre suivant.

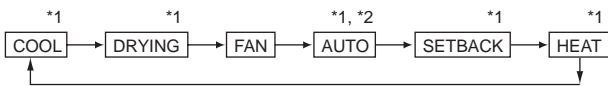

- *1 : Toutes les fonctions ne sont pas disponibles sur tous les modèles d'unités intérieures. Les fonctions non disponibles n'apparaissent pas à l'écran.
- *2 : La température programmée en mode AUTO (un ou deux points de réglage) apparaît en fonction du modèle d'unité intérieure.

Mode AUTO (deux points de réglage) :

En mode AUTO (deux points de réglage), les températures programmées peuvent servir au refroidissement ou au chauffage ; il est possible de basculer le fonctionnement automatiquement entre le refroidissement et le chauffage en fonction de la température de la pièce. Les températures programmées pour le refroidissement et le chauffage en mode AUTO (deux points de réglage) reflètent le réglage de la température des modes FROID/DÉSHU. et CHAUD.

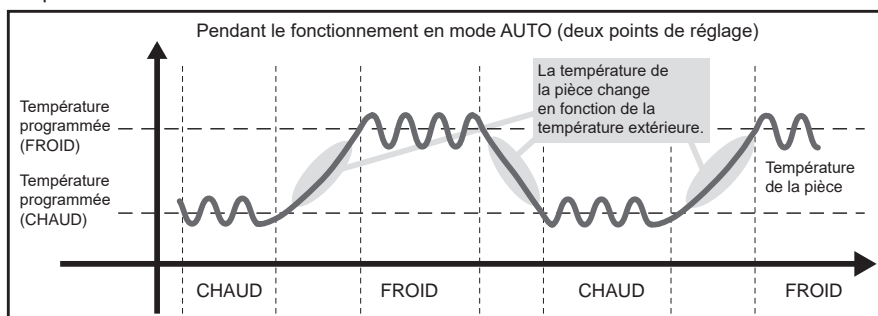

3. Fonctionnement

Mode INVERSION :

La fonction de INVERSION change automatiquement le mode de fonctionnement entre refroidissement et chauffage afin de maintenir la température de la pièce dans la plage de la température programmée.
Les températures programmées pour le refroidissement et le chauffage en mode INVERSION peuvent varier des températures programmées pour les autres modes.

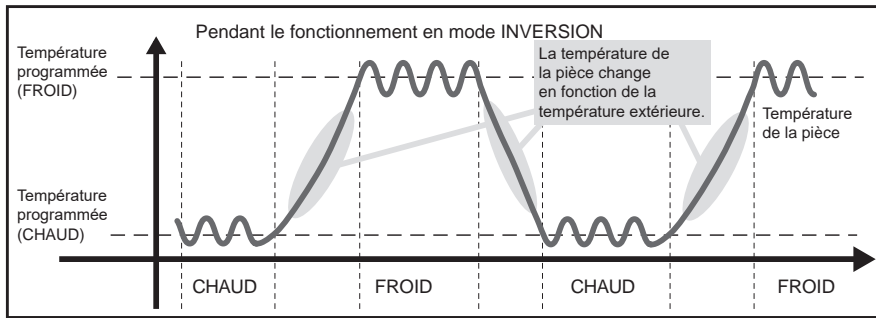

3.9. Réglage température (Pour la télécommande simple MA)

En modes FROID, DÉSHU., CHAUD et AUTO (un seul point de réglage)

Appuyer sur le bouton **TEMP.▲** augmente la température programmée.

Appuyer sur le bouton **TEMP.▼** diminue la température programmée.

En modes AUTO (deux points de réglage) et INVERSION

Température programmée de refroidissement

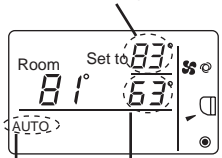

La température programmée (refroidissement/chauffage) actuelle apparaît.
* L'exemple montre l'affichage en mode AUTO (deux points de réglage).

Lorsque vous appuyez sur le bouton **TEMP.▲** ou **TEMP.▼**, l'affichage de la température programmée (refroidissement/chauffage) clignote.

Température programmée de chauffage

Mode de fonctionnement actuel

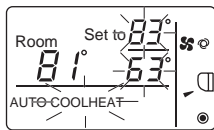

Lorsque l'affichage de la température programmée (refroidissement/chauffage) clignote, appuyer sur le bouton **TEMP.▲** augmente les températures programmées de refroidissement et de chauffage et appuyer sur le bouton **TEMP.▼** diminue les températures programmées de refroidissement et de chauffage.
Lorsque vous appuyez sur le bouton **MODE**, seul l'affichage de la température programmée de refroidissement clignote.

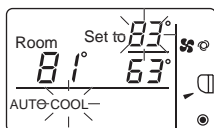

Lorsque l'affichage de la température programmée de refroidissement clignote, appuyer sur le bouton **TEMP.▲** augmente la température programmée de refroidissement et appuyer sur le bouton **TEMP.▼** diminue la température programmée de refroidissement.
Lorsque vous appuyez sur le bouton **MODE**, seul l'affichage de la température programmée de chauffage clignote.

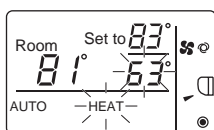

Lorsque l'affichage de la température programmée de chauffage clignote, appuyer sur le bouton **TEMP.▲** augmente la température programmée de chauffage et appuyer sur le bouton **TEMP.▼** diminue la température programmée de chauffage.
Appuyer sur le bouton **MODE** termine le réglage de température programmée.

* Pendant le réglage de la température programmée, le réglage est automatiquement désactivé si le bouton **TEMP.▲** ou **TEMP.▼** n'est pas touché pendant une période prédéterminée.

3. Fonctionnement

La plage de températures programmées se présente comme suit.

Mode de fonctionnement	Plage de températures programmées
FROID/DÉSHU.	67 - 87 (95) °F/19 - 30 (35) °C
CHAUD	63 (40) - 83 °F/17 (5) - 28 °C
AUTO (un seul point de réglage)	67 - 83 °F/19 - 28 °C
AUTO (deux points de réglage)	[FROID] Plage de températures programmées du mode FROID [CHAUD] Plage de températures programmées du mode CHAUD *1, *2
INVERSION	[FROID] Plage de températures programmées du mode FROID [CHAUD] Plage de températures programmées du mode CHAUD *2
Ventilateur, Ventilation	Non réglable

*1 Les températures programmées pour le refroidissement et le chauffage en mode AUTO (deux points de réglage) sont utilisées en mode FROID/DÉSHU. et CHAUD.

*2 Les températures programmées pour le refroidissement et le chauffage peuvent être réglées dans les conditions suivantes.

- La température programmée de refroidissement est supérieure à la température programmée de chauffage.
- La différence entre les températures programmées de refroidissement et de chauffage est égale ou supérieure à la différence de température minimale qui varie en fonction du modèle d'unité intérieure à connecter.

3.10. Réglage vitesse du ventilateur (Pour la télécommande simple MA)

Appuyer sur le bouton **FAN** change la vitesse du ventilateur dans l'ordre suivant.

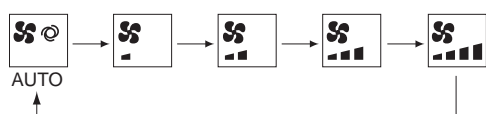

* La vitesse du ventilateur réglable varie en fonction du modèle d'unité intérieure à connecter.

* Si l'unité ne possède pas de fonction de ventilation, vous ne pouvez pas régler la vitesse du ventilateur. Le cas échéant, l'icône du ventilateur clignote lorsque vous appuyez sur le bouton **FAN**.

3.11. Réglage vanne (Pour la télécommande simple MA)

Appuyer sur le bouton **VANE** modifie le sens des vannes.

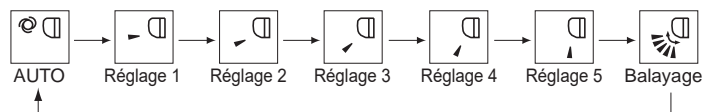

* Le sens des vannes réglable varie en fonction du modèle d'unité intérieure à connecter.

* Si l'unité ne possède pas de fonction de vanne, vous ne pouvez pas régler le sens des vannes. Le cas échéant, l'icône des vannes clignote lorsque vous appuyez sur le bouton **VANE**.

3. Fonctionnement

3.12. Limitation de la plage de température (Pour la télécommande simple MA)

La plage de températures programmées de chaque mode de fonctionnement peut être limitée.

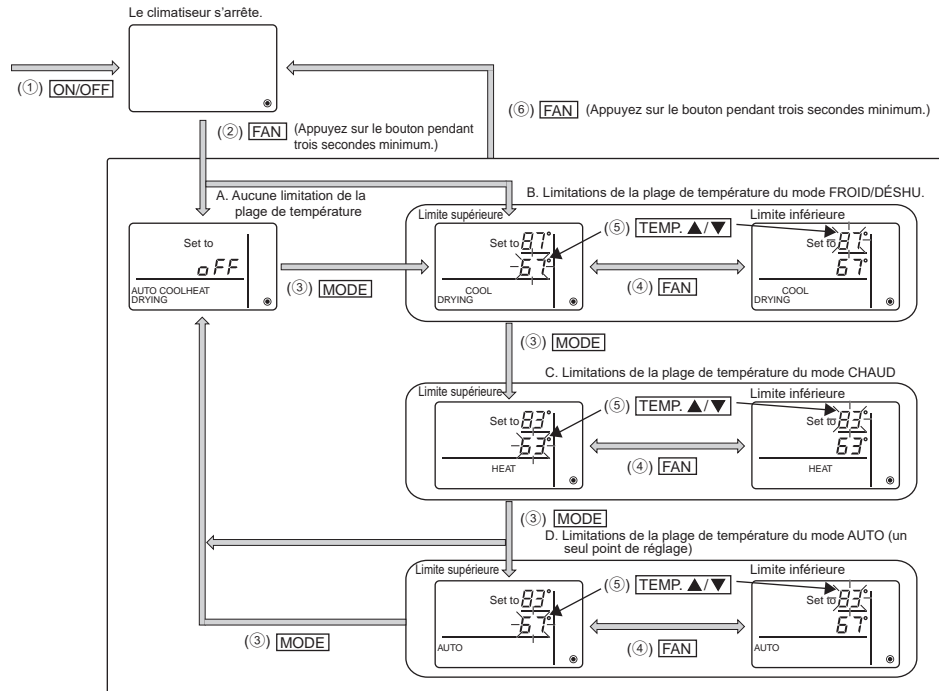

- Appuyez sur le bouton **ON/OFF** pour arrêter le climatiseur.
- Appuyez sur le bouton **FAN** et maintenez-le enfoncé pendant trois secondes minimum pour afficher l'écran de réglage des limitations de la plage de température. (A ou B apparaît.)
- Appuyez sur le bouton **MODE** pour sélectionner A à D.
* Lorsque le mode AUTO (un seul point de réglage) n'est pas disponible sur l'unité intérieure ou lorsque le mode AUTO est réglé sur OFF dans Ignorer mode, D n'apparaît pas.

A. Aucune limitation de la plage de température :

Les limitations de la plage de température ne sont pas exécutées pour tous les modes.

B. Limitations de la plage de température du mode FROID/DÉSHU. :

La plage de températures programmées des modes FROID/DÉSHU., AUTO (deux points de réglage) et INVERSION est modifiable.

C. Limitations de la plage de température du mode CHAUD :

La plage de températures programmées des modes CHAUD, AUTO (deux points de réglage) et INVERSION est modifiable.

D. Limitations de la plage de température du mode AUTO (un seul point de réglage) :

La plage de températures programmées du mode AUTO (un seul point de réglage) est modifiable.

- Appuyez sur le bouton **FAN** pour basculer entre les réglages de limite supérieure (Hi) et de limite inférieure (Lo).

4. Minuterie

- Les fonctions de minuterie sont différentes pour chaque télécommande.
- Pour plus de détails sur le mode de fonctionnement de la télécommande, reportez-vous au manuel d'utilisation approprié fourni avec chaque télécommande.
- La minuterie hebdomadaire n'est pas disponible avec la télécommande sans fil.

5. Fonctionnement d'urgence de la télécommande sans fil

■ PLFY-P-NFMU-E

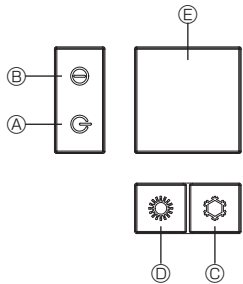
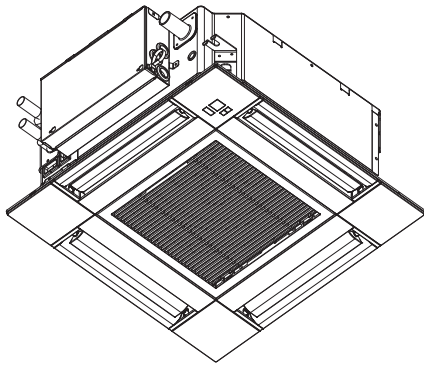

Lorsqu'il n'est pas possible d'utiliser la télécommande

Lorsque les piles de la télécommande sont usées ou lorsque la télécommande ne fonctionne pas correctement, vous pouvez activer le mode de fonctionnement d'urgence à l'aide des touches d'urgence situées sur la grille.

- Ⓐ Témoin DEFROST/STAND BY (dégivrage/veilleuse)p
- Ⓑ Témoin de fonctionnement
- Ⓒ Interrupteur de fonctionnement de refroidissement d'urgence
- Ⓓ Interrupteur de fonctionnement de chauffage d'urgence
- Ⓔ Capteur

Opération de mise en marche

- Pour exécuter le mode de refroidissement, appuyez sur le bouton Ⓒ pendant plus de 2 secondes.
- Pour exécuter le mode de chauffage, appuyez sur le bouton Ⓓ pendant plus de 2 secondes.
- L'allumage du témoin de fonctionnement Ⓑ signifie que le fonctionnement a commencé.

Remarques :

- Les détails concernant le mode d'urgence sont tels qu'indiqués ci-dessous.

Les détails concernant le mode d'urgence sont tels qu'indiqués ci-dessous.

Mode de fonctionnement	FROID	CHAUD
Température définie	24°C, 75°F	24°C, 75°F
Vitesse de ventilateur	Élevé	Élevé
Direction du flux d'air	Horizontal	Vers le bas 4 (5)

Pour arrêter le fonctionnement

- Pour arrêter l'appareil, appuyez sur la touche Ⓒ Ⓔ ou sur la touche Ⓓ pendant plus de 2 secondes.

6. Entretien et nettoyage

■ Information filtre

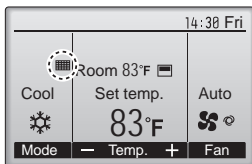

☐ apparaît sur l'écran principal dans en mode complet quand les filtres doivent être nettoyés.

Lavez, nettoyez ou remplacez les filtres lorsque cette icône apparaît. Veuillez vous référer au mode d'emploi de l'appareil intérieur pour plus de détails.

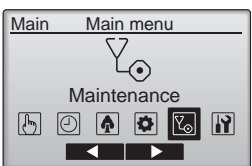

Sélectionnez "Maintenance" dans le menu principal puis appuyez sur la touche [SELECT/HOLD].

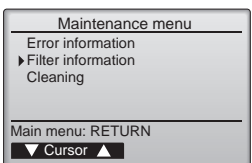

Dans le menu Maintenance, sélectionnez "Filter information" (Information filtre), puis appuyez sur la touche [SELECT/HOLD].

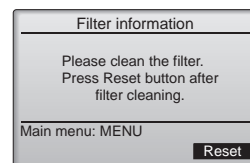

Appuyez sur la touche [F4] pour réinitialiser le témoin d'état du filtre. Reportez-vous au mode d'emploi de l'appareil intérieur pour savoir comment nettoyer le filtre.

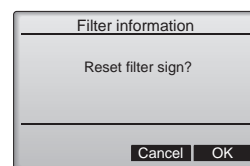
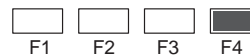

Choisissez "OK" avec la touche [F4].

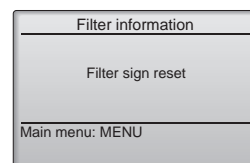
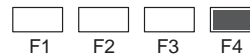

Un écran de confirmation s'affiche.

- Naviguer dans les écrans
- Pour revenir au Menu général Touche [MENU]
 - Pour revenir à l'écran précédent Touche [RETURN]

6. Entretien et nettoyage

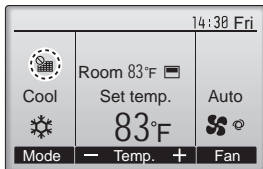

Lorsque le  est affiché sur l'écran principal en mode complet, le système est piloté de façon centralisée et le témoin d'état du filtre ne peut pas être remis à zéro.

Si deux ou plusieurs appareils intérieurs sont connectés, la fréquence de nettoyage du filtre de chaque appareil peut être différent, en fonction du type de filtre.

L'icône  s'affiche lorsque le filtre de l'appareil principale doit être nettoyé.

Lorsque le témoin d'état du filtre est remis à zéro, le temps de fonctionnement cumulé de tous les appareils est réinitialisé.

L'icône  doit apparaître après une certaine durée de fonctionnement, en fonction de l'hypothèse que les appareils intérieurs sont installés dans un espace avec une qualité d'air ordinaire. En fonction de la qualité de l'air, le filtre peut nécessiter un nettoyage plus fréquent.

Le temps cumulé au bout duquel le filtre doit être nettoyé dépend du modèle.

• Cette indication n'est pas disponible pour la télécommande sans fil.

⚠ Précaution:

• Demander à une personne autorisée de nettoyer le filtre.

▶ Nettoyage des filtres

- Nettoyer les filtres avec un aspirateur. Si vous ne possédez pas d'aspirateur, battre les filtres contre un objet dur afin de les secouer et de retirer toutes les saletés et la poussière.
- Si les filtres sont particulièrement sales, les laver à l'eau tiède. Veiller à rincer soigneusement toute trace de détergent et laisser sécher les filtres complètement avant de les remonter dans le climatiseur.

⚠ Précaution:

- Ne jamais laisser sécher les filtres au soleil ni les sécher en utilisant une source de chaleur comme un chauffage électrique : vous risqueriez de les déformer.
- Ne jamais laver les filtres à l'eau chaude (au-dessus de 50°C, 122°F) car vous risqueriez de les faire gondoler.
- Veiller à ce que les filtres à air soient toujours en place. La mise en marche de l'appareil alors que les filtres sont retirés pourrait en effet être à l'origine d'un mauvais fonctionnement.

⚠ Précaution:

- Avant de commencer le nettoyage, arrêter l'appareil et couper l'alimentation.
- Les appareils intérieurs sont équipés de filtres servant à extraire les poussières de l'air aspiré. Nettoyer les filtres selon les méthodes illustrées ci-après.

⚠ Précaution:

- Lors du retrait du filtre, se protéger les yeux de la poussière. Si vous devez monter sur le rebord d'une fenêtre pour effectuer l'opération, attention de ne pas tomber.
- Une fois le filtre retiré, ne pas toucher les pièces métalliques internes de l'appareil intérieur sous peine de blessure.

■ PLFY-WL-NFMU-E

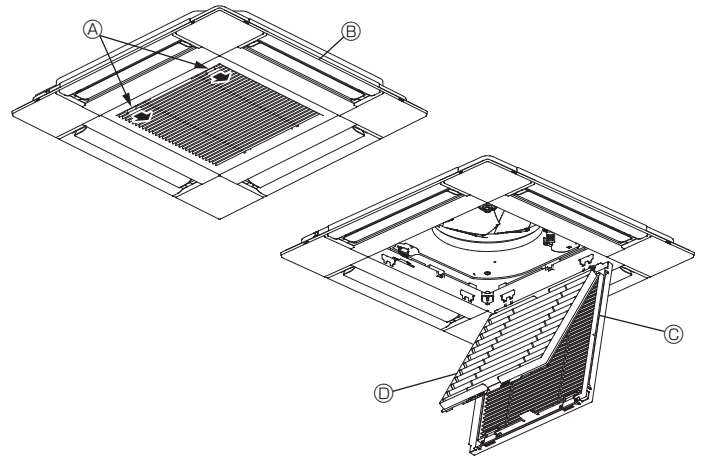

- ① Faites glisser les leviers de la grille d'admission dans le sens indiqué par la flèche et elle devrait s'ouvrir.
 - ② Ouvrir la grille d'aspiration.
 - ③ Dégager le bouton situé au centre du bord de la grille d'aspiration et tirer le filtre vers l'avant pour l'extraire.
- Ⓐ Leviers de la grille d'admission
Ⓑ Grille
Ⓒ Grille d'aspiration
Ⓓ Filtre

Nettoyage de l'appareil intérieur

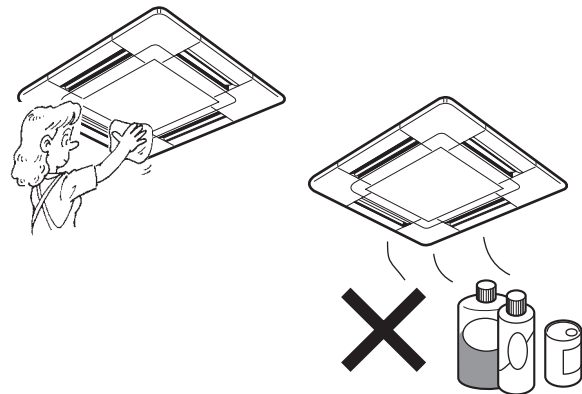



- Essuyer les surfaces externes de l'appareil avec un chiffon propre, doux et sec.
- Nettoyer toute tâche d'huile ou marque de doigts à l'aide d'un détergent ménager neutre (comme par exemple du détergent pour la vaisselle ou pour la lessive).

⚠ Précaution:

Ne jamais utiliser d'essence, de benzène, de thinner, de poudre à récuser ou tout autre type de détergent abrasif car ces substances risquent d'endommager le coffret de l'appareil.

7. Guide de dépannage

En cas de problème :	Voici la solution. (L'appareil fonctionne normalement.)
Le climatiseur ne chauffe ni ne refroidit correctement.	<ul style="list-style-type: none"> ■ Nettoyez le filtre. (Le débit d'air est réduit lorsque le filtre est sale ou colmaté.) ■ Contrôlez la température et ajustez la température définie en conséquence. ■ Assurez-vous qu'il y a suffisamment d'espace autour de l'appareil extérieur. L'admission ou la sortie d'air de l'appareil intérieur est-elle bloquée ? ■ Une porte ou une fenêtre a-t-elle été laissée ouverte ?
Lorsque le mode de refroidissement ou de chauffage démarre, l'appareil intérieur ne souffle pas immédiatement de l'air froid ou chaud.	<ul style="list-style-type: none"> ■ L'air soufflé ne devient chaud ou froid que lorsque l'appareil intérieur a suffisamment chauffé ou refroidi.
En mode de chauffage, le climatiseur s'arrête avant que la température définie pour la pièce soit atteinte.	<ul style="list-style-type: none"> ■ Lorsque la température extérieure est basse et l'humidité de l'air importante, du givre peut se former sur l'appareil extérieur. Dans ce cas, l'appareil extérieur procède à une opération de dégivrage. Un fonctionnement normal de l'appareil devrait débiter au bout de 10 minutes environ.
La direction du flux d'air vertical varie pendant l'opération ou la direction ne peut être définie.	<ul style="list-style-type: none"> ■ En mode de refroidissement, les ailettes se placent automatiquement en position horizontale (basse) au bout d'une (1) heure lorsqu'une direction du flux d'air vertical basse (horizontale) est sélectionnée. Ceci évite la formation d'eau sur les ailettes et prévient tout suintement. ■ En mode de chauffage, les ailettes se placent automatiquement en position horizontale lorsque la température du flux d'air vertical est basse ou pendant le mode de dégivrage.
Lorsque la direction du flux d'air vertical est modifiée, les ailettes se déplacent toujours vers le haut et vers le bas au-delà de la position déterminée avant de s'arrêter sur la position souhaitée.	<ul style="list-style-type: none"> ■ Lorsque la direction du flux d'air vertical est modifiée, les ailettes se placent sur la position déterminée après être passées par la position de base.
Un bruit d'eau qui ruisselle ou plus rarement un souffle peut être perçu.	<ul style="list-style-type: none"> ■ Ces bruits peuvent être perçus lorsque le réfrigérant circule dans le climatiseur ou lorsque le flux du réfrigérant a été modifié.
Un craquement ou un grincement peut être perçu.	<ul style="list-style-type: none"> ■ Ces bruits peuvent être perçus lorsque les pièces du climatiseur frottent les unes contre les autres en raison de l'expansion et de la contraction qui résultent des variations de température.
La pièce a une odeur désagréable.	<ul style="list-style-type: none"> ■ L'appareil intérieur aspire de l'air qui contient des gaz produits par les murs, les moquettes et les meubles ainsi que des odeurs véhiculées par les vêtements, puis il les expulse à nouveau dans la pièce.
Une buée ou vapeur blanche sort de l'appareil intérieur.	<ul style="list-style-type: none"> ■ Si la température intérieure et l'humidité de l'air sont élevées, cette situation peut se produire en début d'opération. ■ En mode de dégivrage, de l'air froid peut être expulsé et avoir l'apparence de la buée.
De l'eau ou de la vapeur sort de l'appareil extérieur.	<ul style="list-style-type: none"> ■ En mode de refroidissement, de l'eau peut se former et suinter des tuyaux et des raccords froids. ■ En mode de chauffage, de l'eau peut se former et suinter de l'échangeur thermique. ■ En mode de dégivrage, l'eau présent sur l'échangeur thermique s'évapore provoquant ainsi une émission de vapeur d'eau.
Le climatiseur ne fonctionne pas, même lorsque la touche ON/OFF (Marche/Arrêt) est activée. L'écran du mode de fonctionnement disparaît au niveau de la télécommande.	<ul style="list-style-type: none"> ■ L'interrupteur de l'appareil intérieur est-il désactivé ? Activez l'interrupteur.
Le signe "☼" apparaît sur l'écran de la télécommande.	<ul style="list-style-type: none"> ■ Lors du contrôle centralisé, le signe "☼" apparaît sur l'écran de la télécommande et le fonctionnement du climatiseur ne peut être lancé ou arrêté à l'aide de la télécommande.
Lorsque le climatiseur est redémarré immédiatement après avoir été éteint, son fonctionnement est bloqué même si la touche "ON/OFF" (Marche/Arrêt) est sollicitée.	<ul style="list-style-type: none"> ■ Patientez trois minutes environ. (Le fonctionnement s'est arrêté pour protéger le climatiseur.)
Le climatiseur fonctionne sans que la touche "ON/OFF" (Marche/Arrêt) soit sollicitée.	<ul style="list-style-type: none"> ■ La fonction de marche de la minuterie a-t-elle été réglée ? Appuyez sur la touche "ON/OFF" (Marche/Arrêt) pour l'arrêter. ■ Le climatiseur est-il relié à une télécommande centralisée ? Veuillez consulter les personnes responsables du contrôle du climatiseur. ■ Le signe "☼" apparaît-il sur l'écran de la télécommande ? Veuillez consulter les personnes responsables du contrôle du climatiseur. ■ La fonction de recouvrement auto en cas de coupure d'électricité a-t-elle été réglée ? Appuyez sur la touche "ON/OFF" (Marche/Arrêt) pour l'arrêter.
Le climatiseur s'arrête sans que la touche "ON/OFF" (Marche/Arrêt) soit sollicitée.	<ul style="list-style-type: none"> ■ La fonction d'arrêt de la minuterie a-t-elle été réglée ? Appuyez sur la touche "ON/OFF" (Marche/Arrêt) pour relancer l'opération. ■ Le climatiseur est-il relié à une télécommande centralisée ? Veuillez consulter les personnes responsables du contrôle du climatiseur. ■ Le signe "☼" apparaît-il sur l'écran de la télécommande ? Veuillez consulter les personnes responsables du contrôle du climatiseur.
Le fonctionnement de la minuterie de la télécommande ne peut pas être réglé.	<ul style="list-style-type: none"> ■ Les paramètres de la minuterie sont-ils invalides ? Si la minuterie peut être réglée, les signes  ou  doivent apparaître sur l'écran de la télécommande.
Le message "PLEASE WAIT" (VEUILLEZ PATIENTER) apparaît sur l'écran de la télécommande.	<ul style="list-style-type: none"> ■ Les paramètres initiaux sont en cours d'exécution. Patientez 3 minutes environ.
Un code d'erreur apparaît sur l'écran de la télécommande.	<ul style="list-style-type: none"> ■ Les dispositifs de protection ont fonctionné pour protéger le climatiseur. ■ N'essayez pas de réparer cet appareil vous-même. Mettez l'appareil hors tension immédiatement et consultez votre revendeur. Vous devrez fournir au revendeur le nom du modèle et les informations qui apparaissent sur l'écran de la télécommande.
Un bruit de goutte à goutte ou de moteur qui tourne peut être perçu.	<ul style="list-style-type: none"> ■ A l'arrêt de l'opération de refroidissement, la pompe de vidange se met en marche puis s'arrête. Patientez 3 minutes environ.

7. Guide de dépannage

En cas de problème :	Voici la solution. (L'appareil fonctionne normalement.)												
(Pour PLFY-NFMU) Les ailettes ne bougent pas ou l'unité intérieure ne répond pas aux commandes de la télécommande sans fil.	<ul style="list-style-type: none"> Les connecteurs des câbles de jonction du moteur du volet et du récepteur de signaux ne sont peut-être pas raccordés correctement. Faites vérifier les connexions par un installateur. (Les couleurs des sections mâle et femelle des connecteurs des câbles de jonction doivent correspondre.) 												
Le bruit perçu est supérieur aux caractéristiques sonores.	<ul style="list-style-type: none"> Le niveau sonore du fonctionnement intérieur dépend de l'acoustique de la pièce dans laquelle l'appareil est installé (voir tableau suivant), et sera supérieur aux caractéristiques sonores (mesurées dans une pièce sans écho). <table border="1"> <thead> <tr> <th></th> <th>Pièces présentant une absorption phonique élevée</th> <th>Pièces présentant une absorption phonique normale</th> <th>Pièces présentant une absorption phonique faible</th> </tr> </thead> <tbody> <tr> <td>Exemples de pièce</td> <td>Studio de radiodiffusion, salle de musique, etc.</td> <td>Salle de réception, entrée d'hôtel, etc.</td> <td>Bureau, chambre d'hôtel</td> </tr> <tr> <td>Niveaux sonores</td> <td>3 à 7 dB</td> <td>6 à 10 dB</td> <td>9 à 13 dB</td> </tr> </tbody> </table>		Pièces présentant une absorption phonique élevée	Pièces présentant une absorption phonique normale	Pièces présentant une absorption phonique faible	Exemples de pièce	Studio de radiodiffusion, salle de musique, etc.	Salle de réception, entrée d'hôtel, etc.	Bureau, chambre d'hôtel	Niveaux sonores	3 à 7 dB	6 à 10 dB	9 à 13 dB
	Pièces présentant une absorption phonique élevée	Pièces présentant une absorption phonique normale	Pièces présentant une absorption phonique faible										
Exemples de pièce	Studio de radiodiffusion, salle de musique, etc.	Salle de réception, entrée d'hôtel, etc.	Bureau, chambre d'hôtel										
Niveaux sonores	3 à 7 dB	6 à 10 dB	9 à 13 dB										
Rien n'apparaît sur l'écran de la télécommande sans fil, l'écran est flou, ou l'appareil intérieur ne reçoit aucun signal sauf si la télécommande est éteinte.	<ul style="list-style-type: none"> Les piles sont faibles. Remplacez les piles et appuyez sur la touche "Reset" (Réinitialiser). Si rien n'apparaît suite au remplacement des piles, assurez-vous que les piles sont insérées conformément à la polarité indiquée (+, -). 												
Une fois la pile de la télécommande insérée/remplacée, une partie des fonctions ne peut être utilisée.	<ul style="list-style-type: none"> Veuillez vérifier que le réglage de l'horloge a été effectué. Si le réglage de l'horloge n'a pas été effectué, veuillez procéder au réglage. 												
Le témoin de fonctionnement situé près du récepteur de la télécommande sans fil sur l'appareil intérieur clignote.	<ul style="list-style-type: none"> La fonction d'auto-diagnostic a fonctionné pour protéger le climatiseur. N'essayez pas de réparer cet appareil vous-même. Mettez l'appareil hors tension immédiatement et consultez votre revendeur. Veuillez fournir au revendeur le nom du modèle. 												
L'appareil intérieur produit de l'air chaud de manière intermittente lorsque le mode de chauffage est désactivé ou lorsque le mode de soufflerie est activé.	<ul style="list-style-type: none"> Lorsqu'un autre appareil intérieur fonctionne en mode de chauffage, la soupape de commande se ferme et s'ouvre occasionnellement afin de maintenir la stabilité du système de climatisation. Ce fonctionnement de la soupape cesse après quelques instants. * Si ceci entraîne une augmentation indésirable de la température des petites pièces, etc., interrompez temporairement le fonctionnement de l'appareil intérieur. 												
La télécommande sans fil ne fonctionne pas (l'appareil intérieur émet 4 bips).	<ul style="list-style-type: none"> Changez le réglage de mode automatique en mode AUTO (point de réglage unique) ou AUTO (point de réglage double). Pour plus d'informations, reportez-vous à la notice jointe (feuille A5) ou au manuel d'installation. 												
L'unité interne qui ne fonctionne pas chauffe et émet un bruit similaire au bruit de l'eau qui s'écoule.	<ul style="list-style-type: none"> Une petite quantité de réfrigérant continue à circuler dans l'unité interne même lorsque celle-ci ne fonctionne pas. 												

⚠ Avertissement :

Si le climatiseur fonctionne sans refroidir ou sans chauffer la pièce (en fonction du modèle), contacter le revendeur car il pourrait alors y avoir une fuite de gaz réfrigérant. Toujours demander au représentant du service technique s'il n'y a pas de fuite de réfrigérant après une intervention technique.

Le réfrigérant présent dans le climatiseur est sûr et normalement il ne doit pas y avoir de fuite. Néanmoins, en cas de fuite à l'intérieur, si le gaz réfrigérant entre en contact avec la partie chauffante d'un chauffage à ventilation, d'un chauffage d'appoint, d'un poêle, etc., il dégagera des substances toxiques.

8. Spécifications techniques

Modèle	PLFY-WL04NFMU-E	PLFY-WL06NFMU-E	PLFY-WL08NFMU-E	PLFY-WL12NFMU-E	PLFY-WL15NFMU-E
Alimentation de l'appareil (Tension/Fréquence) <V/Hz>	Unique, 208/230V, 60 Hz				
Capacité (Refroidissement/Chauffage) <kW>	1,1/1,3	1,8/2,0	2,3/2,6	3,5/3,9	4,3/4,9
Dimensions (Hauteur) <pouce>	9-21/32 (13/32)				
Dimensions (Largeur) <pouce>	22-7/16 (24-19/32)				
Dimensions (Profondeur) <pouce>	22-7/16 (24-19/32)				
Poids net <lb>	29 (6,6)		31 (6,6)		
Débit de la soufflerie (Faible-Moyen-Élevé) <CFM>	210-230-245	230-245-280	230-265-315	230-315-420	230-405-460
Niveau de bruit (Faible-Moyen-Élevé) <dB>	25-26-27	27-29-31	27-30-34	27-33-41	27-40-43

Remarques

- * Température de fonctionnement de l'unité interne.
 Mode refroidissement: 15°C WB - 24°C WB, 59°F WB - 75°F WB
 Mode chauffage: 15°C DB - 27°C DB, 59°F DB - 81°F DB

*1 La capacité de refroidissement/chauffage indique la valeur maximale lorsque l'appareil fonctionne dans les conditions suivantes.

Refroidissement: appareil intérieur 27°C DB (81°F DB)/19°C WB (66°F WB), appareil extérieur 35°C DB (95°F DB)

Chauffage: appareil intérieur 20°C DB (68°F DB), appareil extérieur 7°C DB (45°F DB)/6°C WB (43°F WB)

*2 Les valeurs entre parenthèses correspondent au panneau.

Contenido

1. Medidas de Seguridad.....	1	5. Funcionamiento de emergencia del controlador remoto inalámbrico...	17
2. Nombres de las piezas.....	2	6. Mantenimiento y limpieza.....	17
3. Operación.....	6	7. Localización de fallos.....	19
4. Temporizador.....	16	8. Especificaciones.....	20

Nota:

En este manual de operación, la frase "Controlador remoto cableado" se refiere a PAR-41MAA.

En este manual de operación, la frase "Controlador remoto MA simple" se refiere a PAC-YT53CRAU.

Si necesita más información sobre el otro controlador remoto, consulte el manual de instrucciones incluido en esta caja.

1. Medidas de Seguridad

- ▶ Antes de instalar la unidad, asegúrese de haber leído el capítulo de "Medidas de seguridad".
- ▶ Las "Medidas de seguridad" señalan aspectos muy importantes sobre seguridad. Es importante que se cumplan todos.
- ▶ Antes de conectar el sistema, informe al servicio de suministro o pídale permiso para efectuar la conexión.

Símbolos utilizados en el texto

⚠ Atención:

Describe precauciones que deben tenerse en cuenta para evitar el riesgo de lesiones o muerte del usuario.

⚠ Cuidado:

Describe las precauciones que se deben tener para evitar daños en la unidad.

Símbolos utilizados en las ilustraciones

⚡ : Indica una pieza que debe estar conectada a tierra.

⚠ Atención:

- Estos aparatos no son accesibles al gran público.
- La unidad no debe ser instalada por el usuario. Pida a su distribuidor o a una empresa debidamente autorizada que se lo instale. La incorrecta instalación de la unidad puede dar lugar a goteo de agua, descarga eléctrica o fuego.
- No modifique la unidad. Podría producirse fuego, una descarga eléctrica, lesiones o escape de agua.
- No se suba encima ni coloque objetos sobre la unidad.
- No vierta agua sobre la unidad ni la toque con las manos húmedas. Puede producirse una descarga eléctrica.
- No rocíe gases combustibles en las proximidades de la unidad. Puede haber riesgo de incendio.
- No coloque calentadores de gas o cualquier otro aparato de llama abierta expuestos a la corriente de aire descargada por la unidad. Puede dar lugar a una combustión incompleta.
- No extraiga el panel frontal del ventilador de la unidad exterior mientras esté en funcionamiento.
- No repare nunca la unidad ni la traslade a otro lugar usted mismo.
- Cuando note ruidos o vibraciones que no sean normales, pare la unidad, desconecte la fuente de alimentación y póngase en contacto con su proveedor.
- No inserte nunca dedos, palos, etc. en las tomas o salidas de aire.
- Si detecta olores raros pare la unidad, desconecte el interruptor de red y consulte con su distribuidor. De lo contrario puede haber una rotura, una descarga eléctrica o fuego.
- Este aparato de aire acondicionado NO debe ser utilizado por niños ni por personas inválidas sin el control de una persona adulta.
- Este aparato está destinado a su uso por parte de usuarios expertos o cualificados en talleres, industria ligera y granjas, o para uso comercial por parte de profanos.

- Los niños deben estar vigilados por personas adultas para impedir que jueguen con el equipo de aire acondicionado.
- El uso de este aparato no está destinado a aquellas personas (niños incluidos) con capacidades físicas, sensoriales o mentales reducidas, o bien carencia de experiencia y conocimientos, salvo que hayan sido supervisados o instruidos acerca del uso del aparato por parte de una persona que se haga responsable de su seguridad.
- Este aparato puede ser utilizado por niños de a partir de 8 años de edad y por personas con capacidades físicas, sensoriales o mentales reducidas, o que carezcan de experiencia y conocimientos, siempre y cuando hayan recibido supervisión o instrucciones relativas al uso del aparato de modo seguro y comprendan los riesgos existentes. Los niños no deben jugar con el aparato. La limpieza y el mantenimiento por parte del usuario no deben realizarlos niños sin la debida supervisión.

⚠ Cuidado:

- No utilice objetos puntiagudos para apretar los botones ya que podría dañarse el controlador remoto.
- No bloquee ni cubra nunca las tomas y salidas de las unidades interior y exterior.
- No limpie el controlador remoto con benceno, trapos humedecidos en disolvente, etc.
- No deje que la unidad funcione durante mucho rato en un ambiente muy húmedo, p. ej., con una puerta o una ventana abiertas. En el modo de refrigeración, funcionando en una habitación con mucha humedad (del 80 % o más) durante mucho tiempo, el agua condensada de la unidad podría gotear y mojar o estropear los muebles, etc.

- No toque el deflector de salida de aire superior ni el regulador de salida de aire inferior durante el funcionamiento. De lo contrario podría formarse condensación y la unidad dejaría de funcionar.

Eliminación de la unidad

Cuando deba eliminar la unidad, consulte con su distribuidor.

2. Nombres de las piezas

■ Unidad interior

		PLFY-WL-NFMU-E
Velocidad del ventilador		3 velocidades + Auto
Deflector	Pasos	5 pasos
	Automático oscilante	Disponible
Rejilla		No disponible
Filtro		Larga duración
Indicación de limpieza de filtro		2.500 horas
Introduzca el número de configuración de modelo para la unidad interior que desea utilizar.		066 (002)

* Para aquellos sistemas que permiten realizar simultáneamente operaciones de refrigeración y calefacción, utilice el ajuste indicado entre paréntesis (). Para más detalles acerca del procedimiento de ajuste, consulte el Manual de instalación.

■ Controlador remoto cableado

Interfaz del controlador

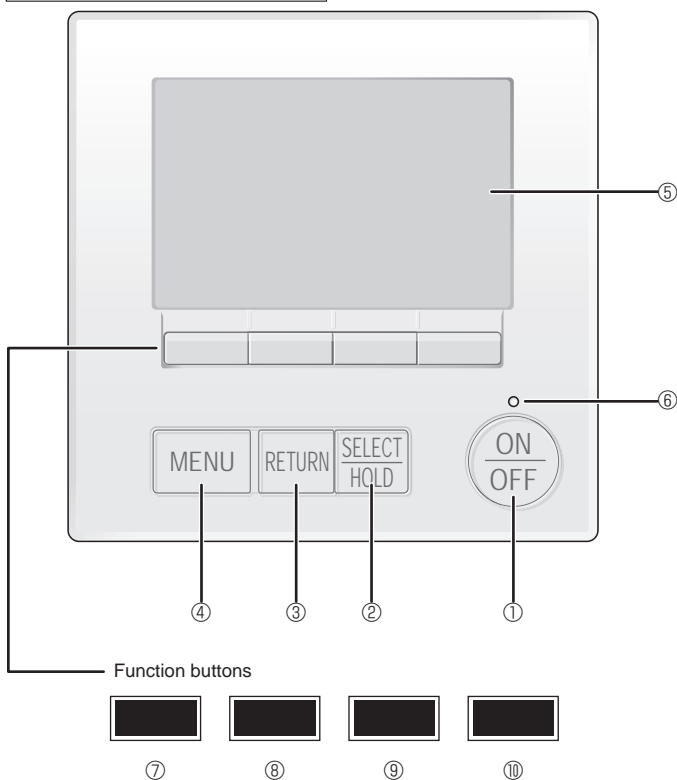

■ PLFY-WL-NFMU-E

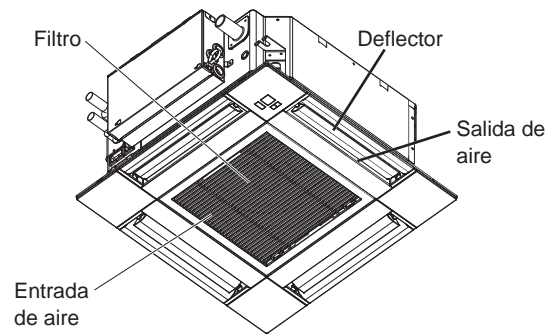

Las funciones de los botones de función cambian dependiendo de la pantalla.

Consulte la guía de funciones de los botones que aparece en la parte inferior del LCD para ver las funciones que tienen en cada una de las pantallas. Cuando el sistema se controla a nivel central, la guía de función del botón que corresponde al botón bloqueado no aparecerá.

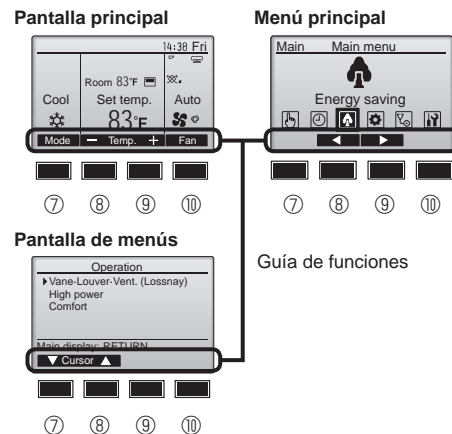

① Botón [ON/OFF]

Presione para ENCENDER/APAGAR la unidad interior.

② Botón [SELECT/HOLD]

Presione para guardar la configuración.

Cuando se muestra el menú Principal, al pulsar este botón se activará/desactivará la función HOLD.

③ Botón [RETURN]

Pulse para volver a la pantalla anterior.

④ Botón [MENU]

Presione para ir al Menú principal.

⑤ LCD con iluminación de fondo

Aparecerá la configuración de operaciones.

Cuando la luz de fondo esté apagada, al presionar cualquier botón se ilumina la luz de fondo y permanece encendida durante un periodo de tiempo determinado dependiendo de la pantalla.

Cuando la luz de fondo está apagada, la luz se enciende al presionar cualquier botón, que no realizará su función. (salvo el botón [ON/OFF])

⑥ Lámpara de ENCENDIDO/APAGADO

Esta lámpara se ilumina en verde mientras la unidad esté en funcionamiento. Parpadea cuando se está iniciando el controlador remoto o cuando hay un error.

⑦ Botón de función [F1]

Pantalla principal: Presione para cambiar el modo de operación.

Pantalla de menús: La función del botón depende de la pantalla.

⑧ Botón de función [F2]

Pantalla principal: Presione para disminuir la temperatura.

Menú principal: Púlselo para mover el cursor hacia la izquierda.

Pantalla de menús: La función del botón depende de la pantalla.

⑨ Botón de función [F3]

Pantalla principal: Presione para aumentar la temperatura.

Menú principal: Púlselo para mover el cursor hacia la derecha.

Pantalla de menús: La función del botón depende de la pantalla.

⑩ Botón de función [F4]

Pantalla principal: Presione para cambiar la velocidad del ventilador.

Pantalla de menús: La función del botón depende de la pantalla.

2. Nombres de las piezas

Pantalla

La pantalla principal se puede visualizar en dos modos diferentes: "Completo" y "Básico". Por defecto, viene configurada a "Completo". Para cambiar al modo "Básico", cambie la configuración en la configuración de la pantalla principal. (Consulte el manual de instrucciones incluido con el controlador remoto.)

<Modo completo>

* Todos los iconos se muestran para explicar su significado.

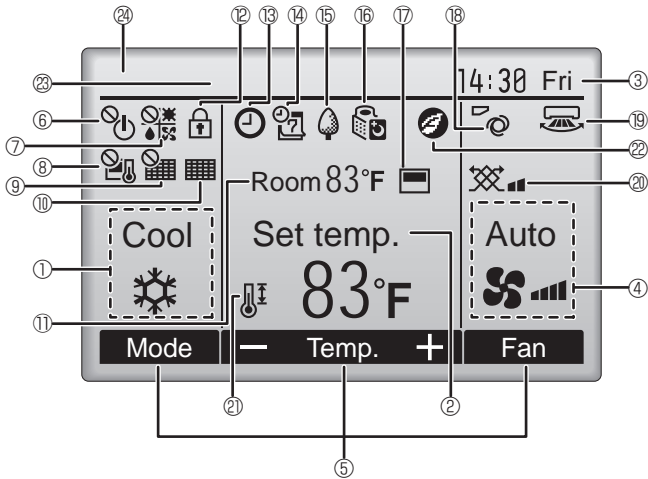

<Modo básico>

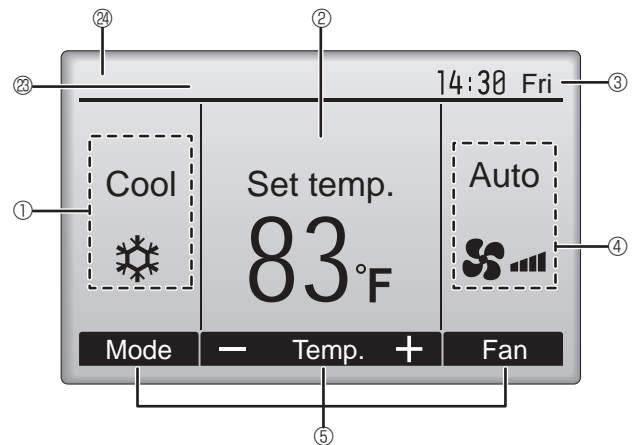

① Modo de operación

② Temperatura predeterminada

③ Hora

④ Velocidad del ventilador

⑤ Guía de funciones del botón

Aquí aparecen las funciones de los botones correspondientes.



Aparece cuando el ENCENDIDO/APAGAO se controla a nivel central.



Aparece cuando el modo de funcionamiento se opera a nivel central.



Aparece cuando la temperatura predeterminada se controla a nivel central.



Aparece cuando la función de restauración del filtro se controla a nivel central.



Indica cuando necesita mantenimiento el filtro.

⑪ Temperatura de la habitación



Aparece cuando los botones están bloqueados.



Se muestra cuando la función de temporizador de encendido/apagado o de temporizador de apagado automático están activadas.

aparece al deshabilitar el programador mediante el sistema de control centralizado.

Se muestra cuando la función HOLD está activada.



Aparece cuando se activa el programador semanal.



Aparece mientras la unidad está funcionando en modo ahorro de energía. (No aparecerá en algunos modelos de unidades interiores)



Aparece mientras las unidades exteriores están funcionando en modo silencioso.



Aparece cuando el termistor incorporado en el controlador remoto está activado para controlar la temperatura de la habitación (⑪).



aparece cuando el termistor de la unidad interior está activado para controlar la temperatura de la habitación.



Indica la configuración del álabo.



Indica la configuración de la tablilla.



Indica la configuración de la ventilación.



Aparece cuando se restringe el rango de temperatura predeterminada.



Se muestra cuando se realiza una operación de ahorro de energía utilizando una función de "3D i-See sensor".

⑳ Control centralizado

Se muestra durante un cierto período de tiempo cuando se utiliza un dispositivo con control centralizado.

㉑ Visualización preliminar de errores

Se muestra un código de error durante el error preliminar.

La mayoría de las configuraciones (excepto APAGAR/ ENCENDER, modo, velocidad del ventilador, temperatura) pueden realizarse desde el menú Principal. (Consulte la Página 8).

es

2. Nombres de las piezas

■ Controlador remoto MA simple

Interfaz del controlador

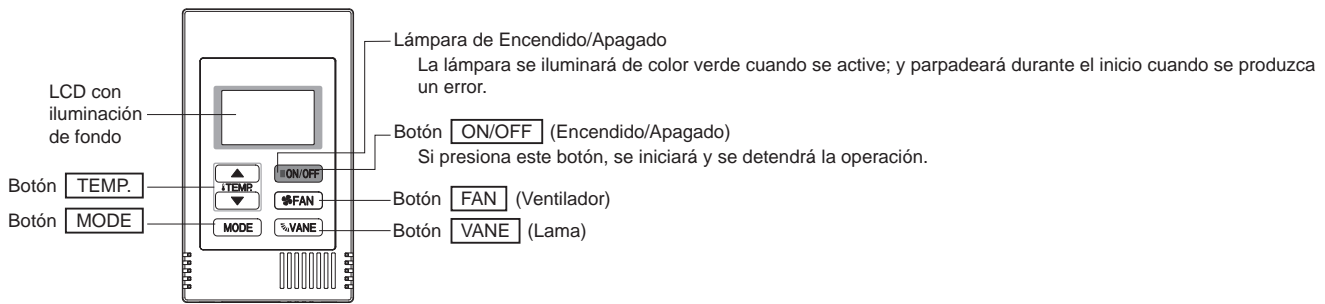

* Para ajustar las funciones no disponibles de este controlador (PAC-YT53CRAU), como Defl., utilice el Controlador Remoto MA o el controlador centralizado.

Pantalla

* Todos los iconos se muestran para explicar su significado.

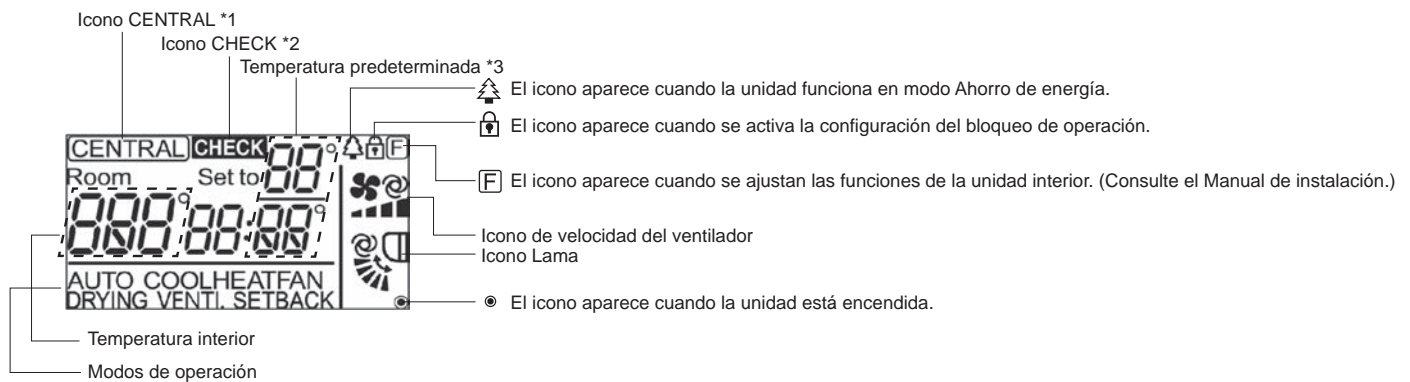

*1 Icono **CENTRAL**

Aparece cuando no se permite una de las operaciones locales: ON/OFF, modo de operación, temperatura predeterminada, velocidad del ventilador, lama.

*2 Icono **CHECK**

Si se produce un error, el indicador de encendido parpadeará, así como la dirección de la unidad (tres dígitos) y el código de error (cuatro dígitos). Compruebe el estado del error; detenga la operación y consulte a su proveedor.

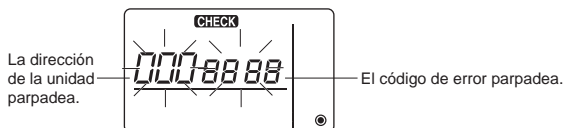

Cuando solo parpadea el código de error, la unidad de aire acondicionado se mantiene en funcionamiento, pero es posible que se haya producido un error.

Compruebe el código de error y consulte a su proveedor.

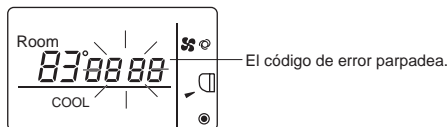

*3 Temperatura predeterminada

* Se puede seleccionar Centígrados o Fahrenheit. Para más información, consulte el Manual de instalación.

En los modos FRÍO, SECAR, CALOR o AUTO (punto de ajuste único)

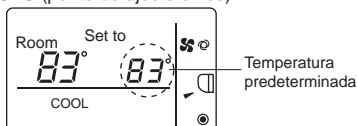

En los modos AUTO (punto de ajuste doble) o ESTABILIZACIÓN

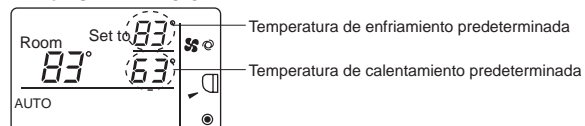

2. Nombres de las piezas

■ Para controlador remoto inalámbrico (pieza opcional)

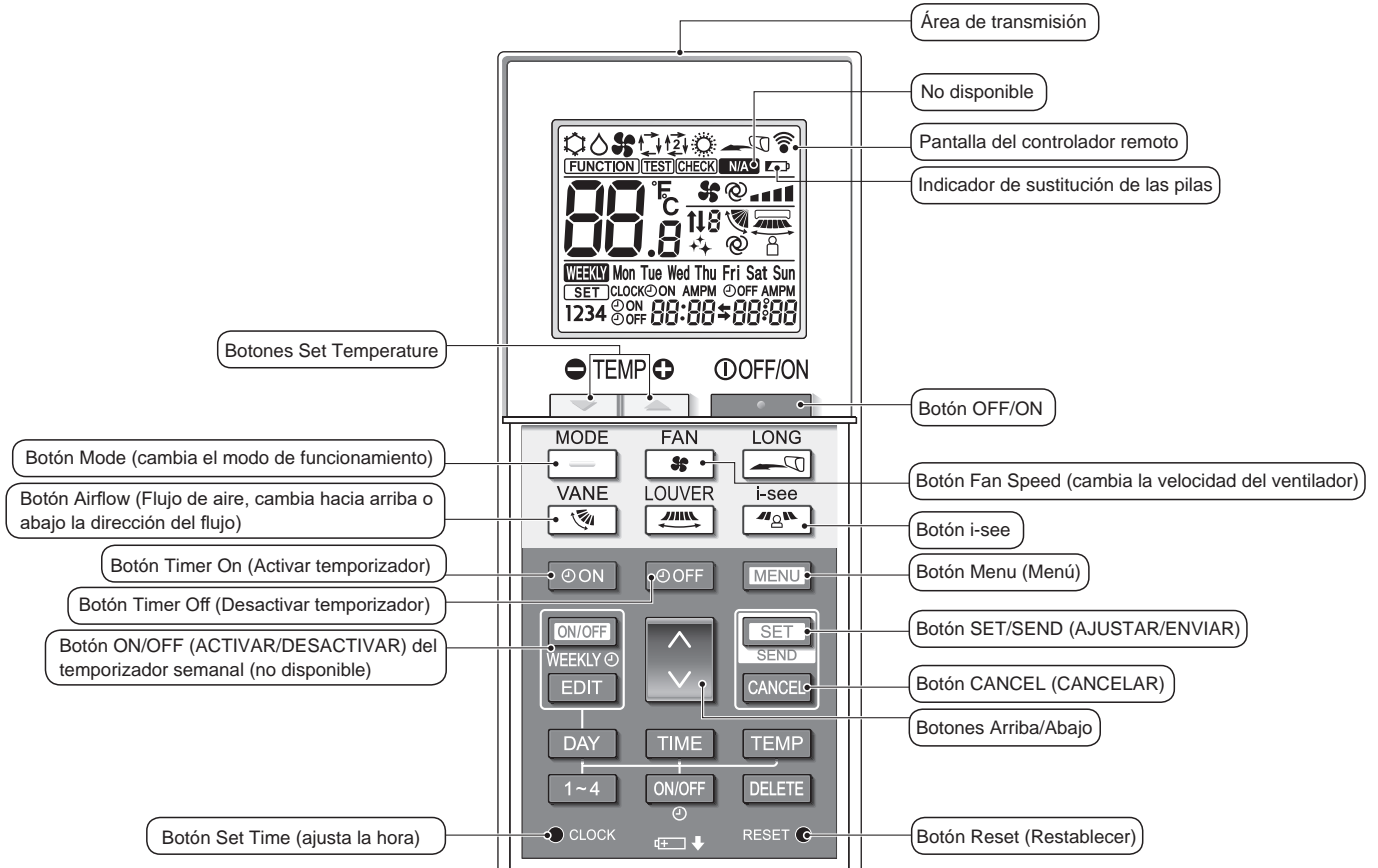

Modo de funcionamiento

- Frío
- Secar
- Ventilador
- Auto (punto de ajuste individual)
- Calor
- Auto* (punto de ajuste doble)

* Debe realizarse el ajuste inicial. Consulte el Manual de instalación.

Ajuste de la temperatura
Pueden cambiarse las unidades de temperatura. Para más detalles, consulte el Manual de instalación.

Configuración del álabes

Posición 1 Posición 2 Posición 3 Posición 4 Posición 5 Oscilación Auto

No disponible
Aparece cuando se selecciona una función no compatible.

Indicador de sustitución de las pilas
Aparece cuando el nivel de la batería es bajo.

Ajuste de la velocidad del ventilador

Sensor 3D i-See (distribución del aire)

Por defecto Directo Indirecto

Cuando se selecciona Directo o Indirecto, el ajuste del deflector se establece en "Auto".

2. Nombres de las piezas

Notas (solo para el controlador remoto inalámbrico):

- Cuando utilice el controlador remoto inalámbrico, apunte hacia el receptor de la unidad interior.
- Si el controlador remoto se utiliza unos 3 minutos después de encender la unidad interior, esta puede pitar dos veces, ya que estará realizando la comprobación automática inicial.
- La unidad interior pitará para confirmar que ha recibido la señal transmitida desde el controlador remoto. La unidad interior puede recibir señales emitidas a un máximo de 7 metros (23 pies) en línea recta en un rango de 45° a derecha e izquierda de la unidad. Sin embargo, ciertos sistemas de iluminación, con fluorescentes o luces fuertes, pueden afectar a la capacidad de recepción de señal de la unidad interior.
- Si la luz de funcionamiento situada cerca del receptor de la unidad interior parpadea, será necesario inspeccionar la unidad. Para el servicio técnico, consulte a su distribuidor.
- Trate el controlador remoto con cuidado. Procure que no se le caiga ni sufra golpes. Además, no lo moje ni lo deje en un lugar con un alto grado de humedad.
- Para impedir que el controlador remoto se pierda, instale el soporte incluido con el controlador remoto en una pared y asegúrese de colocar el mando en su soporte tras su uso.
- Si la unidad interior emite 4 pitidos cuando se utiliza el mando a distancia inalámbrico, cambie el ajuste del modo automático al modo AUTO (punto de ajuste individual) o al modo AUTO (punto de ajuste doble).
Para más detalles, consulte el Aviso incluido (hoja A5) o el Manual de instalación.

Instalación/sustitución de pilas

1. Retire la cubierta superior, inserte dos pilas LR6 AA y vuelva a colocar la cubierta superior.

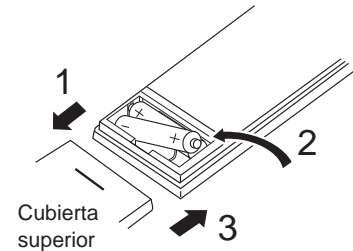

Dos pilas LR6 AA

Inserte las pilas comenzando por el polo negativo (-). Al insertar las pilas, respete la polaridad (+, -).

2. Pulse el botón Reset (Restablecer).

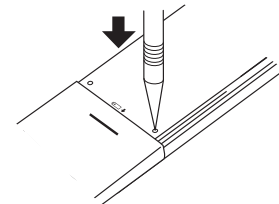

Pulse el botón Reset (Restablecer) con un objeto terminado en punta.

Después de instalar/sustituir las pilas, ajuste el reloj. Si no ajusta el reloj, no podrá utilizar parte de las funciones del controlador remoto.

3. Operación

- Para obtener información sobre el método de funcionamiento, consulte el manual de instrucciones suministrado con cada controlador remoto.

3.1. Encendido/Apagado del sistema

[ON]



Presione el botón [ON/OFF]. La lámpara de ENCENDIDO/APAGADO se iluminará en verde y comenzará a funcionar la unidad. Cuando "LED lighting" (Iluminación LED) está ajustada en "No", la lámpara de ENCENDIDO/APAGADO no se encenderá.

[OFF]

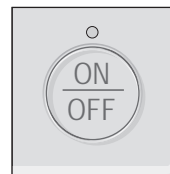

Presione de nuevo el botón de [ON/OFF]. La lámpara de ENCENDIDO/APAGADO se apagará y la unidad dejará de funcionar.

Nota:

Aunque pulse el botón ENCENDIDO/APAGADO inmediatamente después de terminar la operación en curso, el aire acondicionado no se iniciará durante unos 3 minutos. Ello sirve para evitar daños en los componentes internos.

■ Funcionamiento en el momento del reinicio

	Controlador remoto cableado	Controlador remoto inalámbrico
Modo de funcionamiento	Modo de funcionamiento antes de apagar la unidad	Modo de funcionamiento cuando se activa el controlador remoto inalámbrico.
Temperatura predeterminada	Temperatura predeterminada antes de apagar la unidad	Temperatura predeterminada cuando se activa el controlador remoto inalámbrico.
Velocidad del ventilador	Velocidad del ventilador antes de apagar la unidad	Velocidad del ventilador cuando se activa el controlador remoto inalámbrico.
Dirección del flujo de aire	Dirección del flujo de aire antes de la desactivación de la alimentación	Dirección del flujo de aire cuando se activa el controlador remoto inalámbrico.

■ Rango de temperatura predeterminada configurable

Modo de funcionamiento	Rango de temperatura predeterminada
FRÍO/SECAR	67 - 87 (95) °F/19 - 30 (35) °C
CALOR	63 (40) - 83 °F/17 (4,5) - 28 °C
AUTO (punto de ajuste único)	67 - 83 °F/19 - 28 °C
AUTO (punto de ajuste doble)	[FRÍO] Rango de temperatura predeterminada en modo FRÍO [CALOR] Rango de temperatura predeterminada en modo CALOR *1, *2
ESTABILIZAR	[FRÍO] Rango de temperatura predeterminada en modo FRÍO [CALOR] Rango de temperatura predeterminada en modo CALOR *2
VENTILADOR, VENTILACIÓN	No se puede configurar

*1 Las temperaturas predeterminadas para enfriamiento y calentamiento del modo AUTO (punto de ajuste doble) se utilizarán para las del modo FRÍO/SECAR y CALOR.

*2 Las temperaturas predeterminadas de enfriamiento y de calentamiento se pueden ajustar en las siguientes condiciones.

- La temperatura predeterminada de enfriamiento es superior a la de calentamiento.
- La diferencia entre las temperaturas predeterminadas de enfriamiento y calentamiento es igual o superior a la diferencia de temperatura mínima que varía según el modelo de la unidad interior que se vaya a conectar.

El rango de temperatura configurable varía dependiendo del modelo de unidades exteriores y controlador remoto.

3. Operación

3.2. Selección Modo

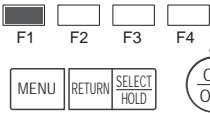
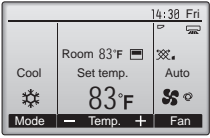

Cada vez que se pulsa el botón [F1] se alterna entre los siguientes modos de funcionamiento. Seleccione el modo de funcionamiento deseado.

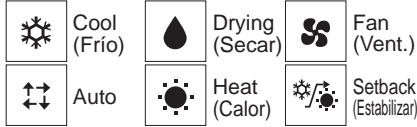

• Los modos de funcionamiento no disponibles para los modelos de unidad exterior conectados no aparecerán en pantalla.

Qué significa que parpadee el icono de modo
El icono de modo parpadeará cuando las otras unidades en el mismo sistema de refrigeración (conectado a la misma unidad exterior) están funcionando ya en un modo diferente. En este caso, el resto de la unidad en el mismo grupo podrá funcionar solamente en el mismo modo.

3.3. Ajuste de la temperatura

<"Cool" (Frio), "Drying" (Secar), "Heat" (Calor), y "Auto" (punto de ajuste simple)>

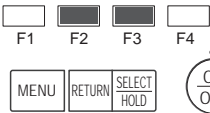
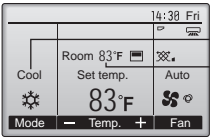

Modo de operación
Temperatura de la habitación (Consulte el Manual de instalación.)

Pulse el botón [F2] para disminuir la temperatura preestablecida y pulse el botón [F3] para aumentarla.

- Consulte la tabla en la página 6 para ver el rango de temperatura seleccionable para los diferentes modos de funcionamiento.
- El rango de temperatura predeterminada no se puede configurar para el funcionamiento del Ventilador/Ventilación.
- La temperatura preestablecida será visualizada en Centígrados en incrementos de 0,5 o 1 grado, o en Fahrenheit, dependiendo del modelo de unidad interior y del ajuste del modo de pantalla del control remoto.

Funcionamiento automático (punto de ajuste simple)

- De acuerdo con la temperatura ajustada, el funcionamiento de refrigeración comenzará si la temperatura de la sala es demasiado alta. El modo de calefacción comenzará si la temperatura de la sala es demasiado baja.
- Durante el funcionamiento automático, si la temperatura de la sala cambia y permanece 1,5 °C (3 °F) o más por encima de la temperatura ajustada durante 3 minutos, el acondicionador de aire cambiará a modo de frío. Asimismo, si la temperatura permanece 1,5 °C (3 °F) o más por debajo de la temperatura ajustada durante 3 minutos, el acondicionador de aire cambiará a modo de calor.

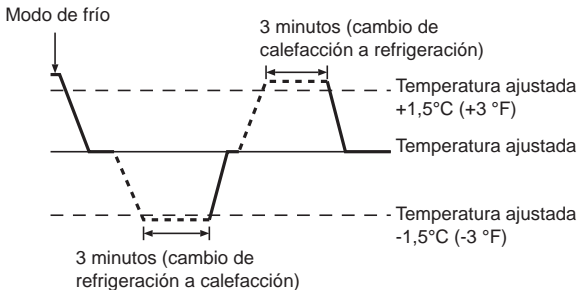

- Como la temperatura ambiente se ajusta automáticamente para mantener una temperatura efectiva fija, el modo de refrigeración se activa un par de grados por encima de la temperatura ajustada (y el modo de calefacción, un par de grados por debajo) una vez alcanzada dicha temperatura (modo automático de ahorro de energía).

<Modo "Auto" (punto de ajuste doble)>

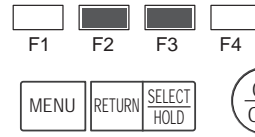
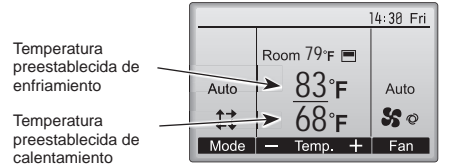

① Aparecerán las temperaturas preestablecidas actuales. Pulse el botón [F2] o [F3] para visualizar la pantalla Ajustes.

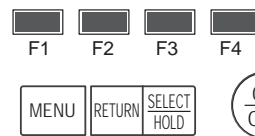
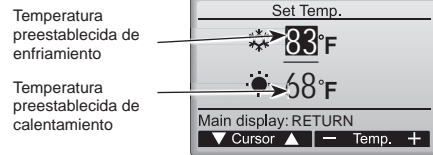

② Pulse el botón [F1] o [F2] para desplazar el cursor al ajuste de temperatura deseado (enfriamiento o calentamiento). Pulse el botón [F3] para reducir la temperatura seleccionada y [F4] para aumentarla.

- Consulte la tabla de la página 6 para ver el rango de temperatura ajustable para los diferentes modos de operación.
- Los ajustes de la temperatura preestablecida para enfriamiento y calentamiento en el modo "Auto" (punto de ajuste doble) se utilizan igualmente mediante los modos "Cool" (Frio)/"Drying" (Secar) y "Heat" (Calor).
- Las temperaturas preestablecidas para enfriamiento y calentamiento en el modo "Auto" (punto de ajuste doble) deben cumplir las siguientes condiciones:
 - La temperatura de enfriamiento preestablecida es superior a la temperatura de calentamiento preestablecida
 - El requisito mínimo de diferencia de temperatura entre las temperaturas preestablecidas de enfriamiento y calentamiento (varía en función de los modelos de las unidades interiores conectadas) se ha cumplido.
- * Si las temperaturas preestablecidas son ajustadas de modo que no cumplan con el requisito mínimo de diferencia de temperatura, ambas temperaturas preestablecidas serán modificadas automáticamente dentro de los rangos de ajuste permisibles.

Navegación por las pantallas

- Para volver a la Pantalla principal Botón [RETURN]

<Modo de funcionamiento automático (punto de ajuste doble)>

Cuando el modo de operación esté establecido en el modo "Auto" (punto de ajuste doble), se pueden ajustar dos temperaturas preestablecidas (una para enfriamiento y otra para calentamiento). Dependiendo de la temperatura de la sala, la unidad interior operará automáticamente en el modo "Cool" (Frio) o "Heat" (Calor) y mantendrá la temperatura de la sala dentro del rango preestablecido.

El siguiente gráfico muestra el patrón de operación de la unidad interior operada en el modo "Auto" (punto de ajuste doble).

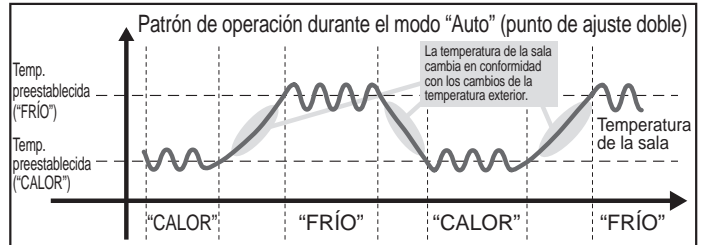

Modo Estabilizar

La temperatura de la sala se controla para permanecer dentro del rango de temperatura de consigna que se especifica para el modo Estabilizar. Si se deja la suficiente diferencia entre la temperatura de consigna para la refrigeración (límite superior) y la calefacción (límite inferior), es posible mantener la temperatura de la sala dentro del rango especificado sin sobrecargar los acondicionadores de aire. Este ajuste será especialmente efectivo durante periodos sin ocupación de la sala.

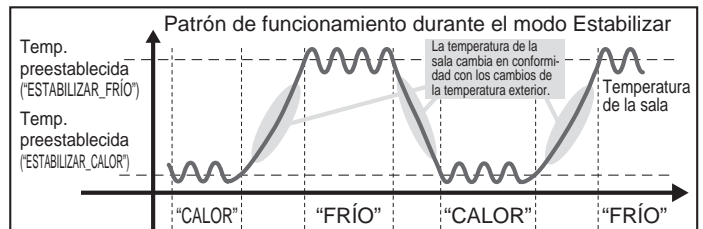

es

3. Operación

3.4. Ajuste de la velocidad del ventilador

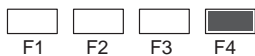
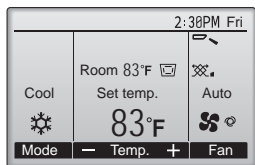

Cada vez que se pulsa el botón [F4] se alterna entre las siguientes velocidades del ventilador.

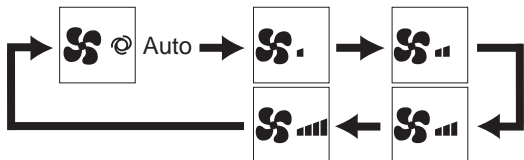

- Las velocidades de ventilador disponibles dependen de los modelos de unidades interiores conectados.

Notas:

- El número de velocidades del ventilador disponibles depende del tipo de unidad conectada. Recuerde, además, que algunas unidades no ofrecen ajuste "Automático".
- En los siguientes casos, la velocidad real del ventilador generada por la unidad diferirá de la velocidad mostrada en la pantalla del mando a distancia.
 - Cuando la pantalla está en los estados "STAND BY" (RESERVA) o "DEFROST" (DESCONGELACIÓN).
 - Cuando la temperatura del intercambiador de calor es baja en modo de calefacción (por ejemplo, inmediatamente después de que se active el modo de calefacción).
 - En modo HEAT, cuando la temperatura ambiente de la habitación es superior al valor de configuración de la temperatura.
 - En el modo REFRIGERACIÓN, cuando la temperatura ambiente es inferior al ajuste de la temperatura.
 - Cuando la unidad está en el modo Secar.

3.5. Ajuste de la dirección del flujo de aire

3.5.1 Navegación por el Menú principal

<Acceder al Menú principal>



Pulse el botón [MENU] en la pantalla Principal. Aparecerá el Menú principal.

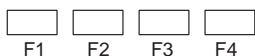

<Selección del elemento>

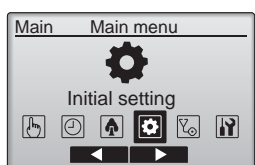

Pulse [F2] para mover el cursor hacia la izquierda.
Pulse [F3] para mover el cursor hacia la derecha.



<Salir de la pantalla del Menú principal>

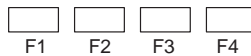
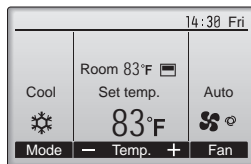

Presione el botón [RETURN] para salir del Menú principal y volver a la pantalla principal.

Si no se toca ningún botón durante 10 minutos, la pantalla volverá automáticamente a la Pantalla principal. No se guardará ninguno de los cambios realizados que no se hayan guardado.

<Visualización de las funciones no admitidas>

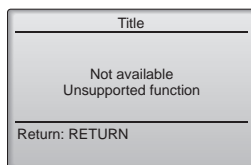

Aparecerá un mensaje a la izquierda si el usuario selecciona una función no admitida por el modelo de unidad interior correspondiente.



3.5.2 Lama-Vent. (Lossnay)

<Acceder al menú>



Seleccione "Operation" (Funcionamiento) desde el menú Principal y pulse el botón [SELECT/HOLD]

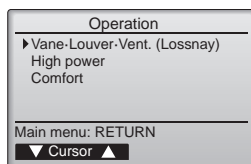

Seleccione "Vane-Louver-Vent. (Lossnay)" (Lama-Deflector-Vent. (Lossnay)) desde el menú Funcionamiento y pulse el botón [SELECT/HOLD].



3. Operación

<Configuración del álabes>

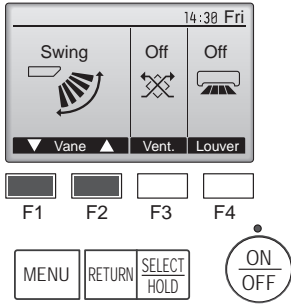

(Pantalla de ejemplo en CITY MULTI)

Presione los botones [F1] o [F2] para ver las diferentes opciones de configuración del álabes: "Auto", "Step 1" (Posición 1), "Step 2" (Posición 2), "Step 3" (Posición 3), "Step 4" (Posición 4), "Step 5" (Posición 5) y "Swing" (Oscilación). Seleccione la configuración deseada.

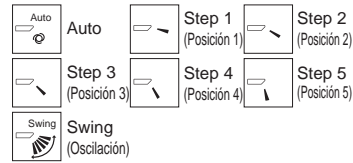

Seleccione "Swing" (Oscilación) para que los álabes se muevan hacia arriba y hacia abajo automáticamente. Cuando configure de "Step 1" (Posición 1) a "Step 5" (Posición 5), el álabes estará fijo en el ángulo seleccionado.

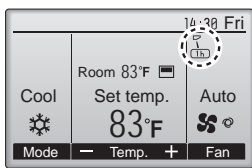

• **[1h]** bajo el icono de configuración del álabes
Este icono se muestra cuando el deflector está configurado a "Step 5" (Posición 5) y el ventilador funciona a baja velocidad al refrigerar o deshumidificar (dependiendo del modelo). El icono desaparecerá en una hora y la configuración cambiará automáticamente.

<Configuración de la ventilación>

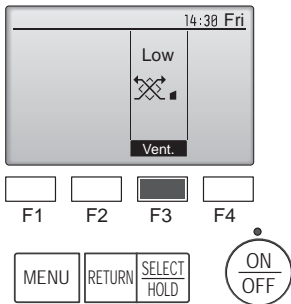

Presione el botón [F3] para pasar por las opciones de configuración de la ventilación en el siguiente orden: "Off" (Apagado), "Low" (Baja) y "High" (Alta). * Solamente se puede configurar cuando está conectada la unidad Lossnay.

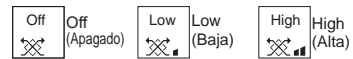

• El ventilador en algunos modelos de unidades interiores puede bloquearse con ciertos modelos de unidades de ventilación.

<Volver al menú Funcionamiento>

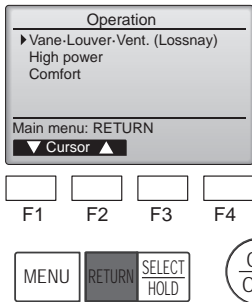

Pulse el botón [RETURN] para volver al menú Funcionamiento.

Notas:

- Durante la operación de oscilación, la indicación de dirección en la pantalla no cambia al mismo tiempo que los deflectores direccionales de la unidad.
- Las direcciones disponibles dependen del tipo de unidad conectada.
- En los siguientes casos, la dirección real del aire diferirá de la dirección indicada en la pantalla del mando a distancia.
 1. Cuando la pantalla está en los estados "STAND BY" (RESERVA) o "DEFROST" (DESCONGELACIÓN).
 2. Inmediatamente después de iniciar el modo calentador (durante la espera para la realización del cambio).
 3. En modo calentador, cuando la temperatura ambiente de la sala sea superior a la configuración de la temperatura.

<Para ajustar el aire en dirección Arriba/Abajo de forma fija>

Notas:

- Según la unidad exterior que se vaya a conectar, esta función no puede ajustarse.
- Para las series PLFY-WL-NFMU-E, la salida de aire correspondiente solo puede fijarse en una determinada dirección mediante los siguientes procedimientos. Una vez fijada la salida, solo ésta se fija cada vez que se encienda el acondicionador de aire (el resto de salidas siguen la dirección de aire ARRIBA/ABAJO ajustada en el controlador remoto).

Definición de términos

- "Refrigerant address No." (Nº dirección refrigerante) y "Unit No." (unidad nº) son los números asignados al acondicionador de aire.
- "Salida nº" es el número asignado a cada salida del acondicionador de aire. (Consulte la siguiente ilustración.)
- "Dirección del aire Arriba/Abajo" es la dirección (ángulo) que se ha de fijar.

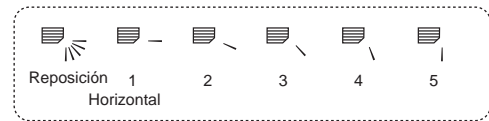

Circulación de aire horizontal



Ajuste del controlador remoto

En esta salida, la dirección de circulación del aire está controlada por el ajuste del controlador remoto.

Fijación

En esta salida, la circulación del aire está fijada en una dirección concreta.
* Si tiene frío debido a que el aire le da directamente, la circulación de éste puede fijarse en posición horizontal para que no ocurra esto.

Caja de los componentes eléctricos

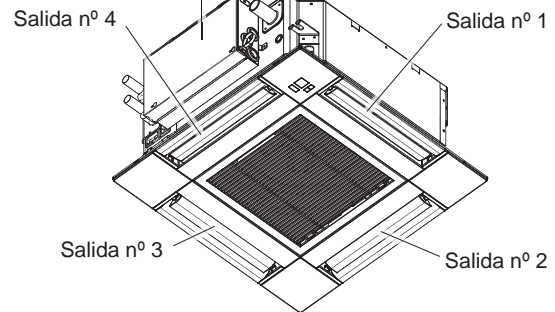

Nota:

El nº de salida se indica según el número de ranuras en ambos extremos de cada salida de aire. Ajuste la dirección del aire consultando la información que se muestra en la pantalla del controlador remoto.

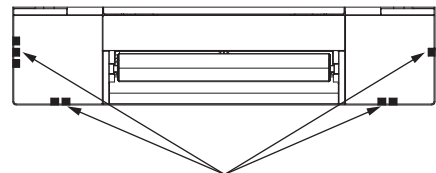

Marcas de identificación de la salida de aire

3. Operación

■ Ángulo lama manual (Controlador remoto cableado)

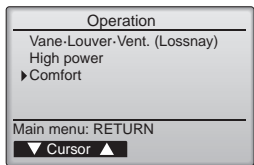

① Seleccione "Comfort" (CÓMODO) desde el menú Funcionamiento y pulse el botón [SELECT/HOLD].

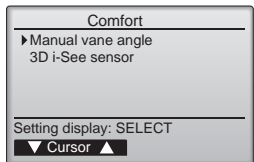

② Seleccione "Manual vane angle" (Ángulo lama manual) con los botones [F1] o [F2], y presione el botón [SELECT/HOLD].

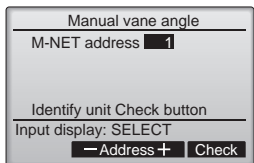

③ Seleccione "M-NET address" (dirección M-NET) para las unidades cuyos álabes haya que fijar, con los botones [F2] o [F3], y presione el botón [SELECT/HOLD]. Presione el botón [F4] para confirmar la unidad. Solo el deflector de la unidad interior apunta hacia abajo.

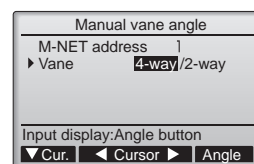

④ Seleccione "Vane" (Deflector) con el botón [F1]. Seleccione "4-way" (4 vías) o "2-way" (2 vías) con el botón [F2] o [F3], y pulse el botón [F4].

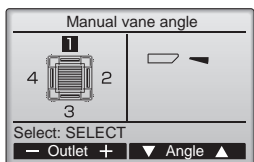

⑤ Aparecerán los ajustes actuales. Seleccione las salidas deseadas de 1 a 4 con los botones [F1] o [F2].

- Salida: "1", "2", "3", "4" y "1, 2, 3, 4, (todas las salidas)".

Pulse el botón [F3] o [F4] para desplazarse por las opciones en este orden: "No setting (reset)" (Sin configurar (Borrar)), "Step 1" (Posición 1), "Step 2" (Posición 2), "Step 3" (Posición 3), "Step 4" (Posición 4), "Step 5" (Posición 5) y "Draft reduction" (Reducción de corrientes)*. Seleccione la configuración deseada.

* Reducción de corrientes
La dirección del flujo de aire para este ajuste es más horizontal que la dirección del flujo de aire para el ajuste "Step 1" (Posición 1) para reducir la sensación de corrientes de aire. La reducción de corrientes solo puede ajustarse para 1 deflector.

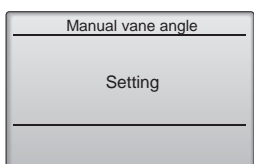

Nota:
No establezca la reducción de corrientes en un entorno con una humedad alta. En caso contrario, podría formarse condensación y causar goteo.

■ Configuración del álabe

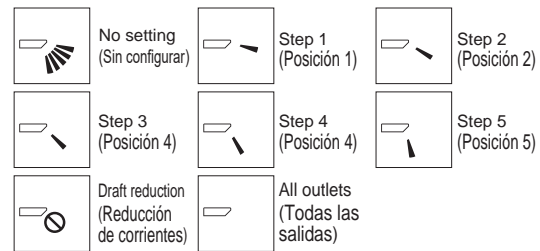

Presione el botón [SELECT/HOLD] para guardar los ajustes. Aparecerá una pantalla indicando que se está transmitiendo la información de configuración. Los cambios de configuración se realizarán en la salida seleccionada. La pantalla volverá automáticamente a la mostrada arriba (Posición 5) una vez se haya completado la transmisión. Realice las configuraciones para las otras salidas, siguiendo los mismos procedimientos.

Si se seleccionan todas las salidas, se mostrará la siguiente vez que la unidad entre en funcionamiento.

Navegación por las pantallas
• Para volver a la pantalla anterior..... Botón [RETURN]

■ Procedimiento de confirmación

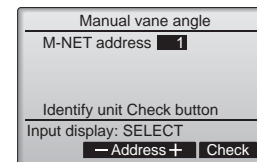

① Seleccione "M-NET address" (dirección M-NET) para las unidades cuyos álabes haya que fijar, con los botones [F2] o [F3]. Presione el botón [F4] para confirmar la unidad.

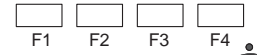
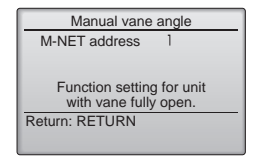

② Después de pulsar el botón [F4], espere unos 15 segundos y compruebe el estado actual del acondicionador de aire.
→ La lama está orientada hacia abajo. → Este acondicionador de aire se visualiza en el controlador remoto.
→ Todas las salidas están cerradas. → Pulse el botón [RETURN] y continúe la operación desde el principio.
→ Se visualizan los mensajes mostrados a la izquierda. → El dispositivo de destino no existe en esta codificación de refrigerante.

• Pulse el botón [RETURN] para volver a la pantalla inicial.

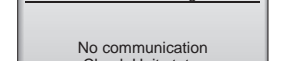

③ Cambie "M-NET address" (dirección M-NET) al siguiente número.
• Consulte el paso ① para cambiar "M-NET address" (dirección M-NET) y continúe con la confirmación.



Cuidado:
Para evitar caídas, mantenga un buen equilibrio a la hora de manejar la unidad.

3. Operación

■ Ángulo manual del deflector (mando a distancia inalámbrico)

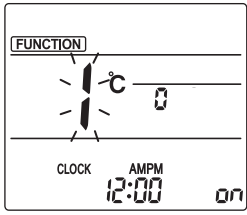

Fig. 3-1

① Vaya al modo de ajuste manual del deflector
Pulse el botón [MENU].
(Inicie esta operación con la pantalla de estado del mando a distancia apagada). "FUNCTION" (FUNCIÓN) se ilumina y "1" parpadea. (Fig. 3-1)
Pulse el botón [▲] para seleccionar "2" y, a continuación, pulse el botón [SET].

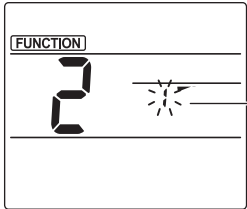

Fig. 3-2

② Seleccione el número de deflector (Fig. 3-2)
Pulse los botones [▲/▼] para seleccionar el número de deflector [A] y, a continuación, pulse el botón [SET].

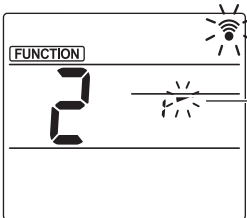

Fig. 3-3

③ Ajuste el ángulo del deflector (Fig. 3-3)
Pulse los botones [▲/▼] para seleccionar el ángulo del deflector [B]. Apunte el mando a distancia inalámbrico hacia el receptor de la unidad interior, y luego pulse el botón [SET].

④ Pulse el botón [MENU] para completar los ajustes.

Pantalla	↗	↘	↙	↘
Configuración	Posición 1	Posición 2	Posición 3	Posición 4
Pantalla	↙	↘	Ninguna visualización	
Configuración	Posición 5	Sin configurar	Reducción de corrientes	

* La reducción de corrientes sólo puede ajustarse para 1 deflector. El ajuste sólo se activa para el último deflector que se configuró.

3.6. Ajuste del sensor 3D i-See

3.6.1 Ajuste del sensor 3D i-See

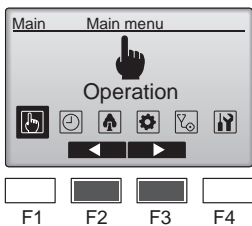

① Seleccione "Operation" (Funcionamiento) desde el menú Principal y pulse el botón [SELECT/HOLD].

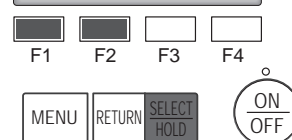
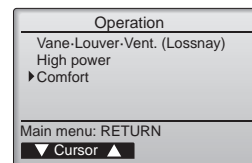

② Seleccione "Comfort" (Cómodo) desde el menú Funcionamiento y pulse el botón [SELECT/HOLD].

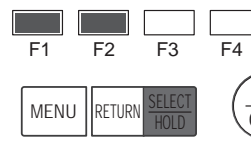
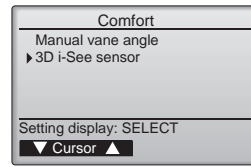

③ Seleccione "3D i-See sensor" con el botón [F1] o [F2], y pulse el botón [SELECT/HOLD].

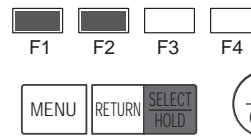
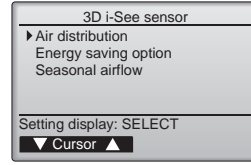

④ Seleccione el menú deseado con el botón [F1] o [F2], y pulse el botón [SELECT/HOLD].

- Air distribution (Distribución del aire) Seleccione el método de control de la dirección del flujo de aire cuando ésta se ajusta a "Auto".
- Energy saving option (Opción de ahorro de energía) Activa el modo de ahorro de energía en función de si el 3D i-see Sensor detecta personas en la habitación.
- Seasonal airflow (Flujo de aire estacional) Cuando el termostato se apaga, el ventilador y los deflectores funcionan según los ajustes de control.

3.6.2 Distribución del aire

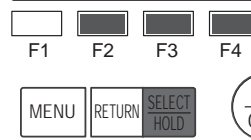
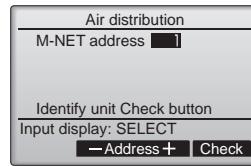

① Seleccione la "M-NET address" (dirección M-NET) para las unidades cuyos deflectores desea fijar con los botones [F2] o [F3] y pulse el botón [SELECT/HOLD]. Pulse el botón [F4] para confirmar la unidad. Solo el deflector de la unidad interior de destino apunta hacia abajo.

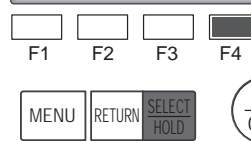
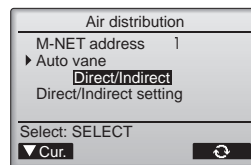

② Seleccione el menú con el botón [F4]. Default (Por defecto) → Area (Zona) → Direct/Indirect (Directo/Indirecto) → Default (Por defecto)...

Default (Por defecto): el movimiento de los deflectores es el mismo que durante el funcionamiento normal. Durante el modo de refrigeración, todos los deflectores se mueven en la dirección del flujo de aire horizontal. Durante el modo de calefacción, todos los deflectores se mueven en la dirección del flujo de aire hacia abajo.

Area (Zona): los deflectores se mueven en la dirección del flujo de aire hacia abajo, hacia las zonas con una temperatura del suelo elevada durante el modo de refrigeración y hacia las zonas con una temperatura del suelo baja durante el modo de calefacción. En caso contrario, los deflectores se mueven en la dirección del flujo de aire horizontal.

Direct/Indirect (Directo/Indirecto): los deflectores se mueven automáticamente en función de las zonas donde se detectan personas. Los deflectores funcionan como se indica en la tabla siguiente.

	Ajuste de los deflectores	
	Directo	Indirecto
Refrigeración	horizontal → oscilación	mantener horizontal
Calefacción	mantener hacia abajo	hacia abajo → horizontal

es

3. Operación

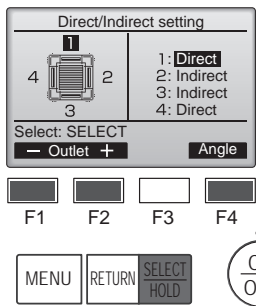

③ Si selecciona Directo/Indirecto, configure cada salida de aire. Seleccione la salida de aire con el botón [F1] o [F2], y cambie el ajuste con el botón [F4]. Después de cambiar la configuración de todas las salidas de aire, pulse el botón [SELECT/HOLD] para guardar la configuración.

* Para activar esta función, la dirección del flujo de aire debe ajustarse a "Auto".

■ i-See button (Wireless remote controller)

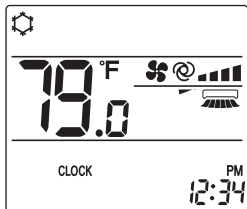

① Cada vez que pulsa durante el funcionamiento, el ajuste cambia en este orden: DESACTIVADO → Directo → Indirecto.

Pantalla			
Configuración	DESACTIVADO	Directo	Indirecto

Cuando el ajuste cambia de DESACTIVADO a Directo o Indirecto, el ajuste del deflector cambia a "Auto". Este ajuste se aplica conjuntamente a todos los deflectores.

3.6.3 Opción de ahorro de energía

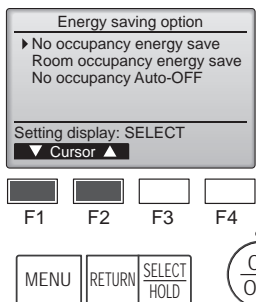

① Seleccione el menú deseado con el botón [F1] o [F2].

No occupancy energy save (Ahorro de energía cuando no hay nadie en la sala)
Si no hay nadie en la habitación durante 60 minutos o más, se realiza el funcionamiento de ahorro de energía equivalente a 2 °C, 4 °F.

Room occupancy energy save (Ahorro de energía cuando hay personas en la sala)
Si el número de personas en la habitación se reduce a aproximadamente el 30% de la capacidad máxima, se realiza el funcionamiento de ahorro de energía equivalente a 1 °C, 2 °F.

No occupancy Auto-OFF (Desactivación automática cuando no hay nadie en la sala)
Si no hay nadie en la habitación durante el período de tiempo definido (60–180 minutos), la operación se detiene automáticamente.

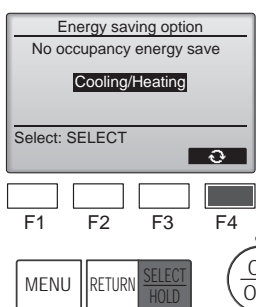

② Si se ha seleccionado No occupancy energy save (Ahorro de energía cuando no hay nadie en la sala) o Room occupancy energy save (Ahorro de energía cuando hay personas en la sala)

Seleccione el ajuste con el botón [F4].
OFF (Desactivado) → Cooling only (Solo refrigeración) → Heating only (Solo calefacción) → Cooling/Heating (Refrigeración/Calefacción) → OFF (Desactivado)...

Después de cambiar la configuración, pulse el botón [SELECT/HOLD] para guardarla.

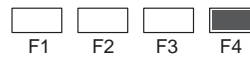
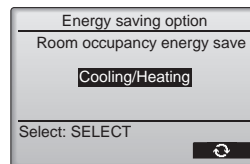

OFF (Desactivado): la función está desactivada.
Cooling only (Solo refrigeración): la función solo se activa durante el modo de refrigeración.
Heating only (Solo calefacción): la función solo se activa durante el modo de calefacción.
Cooling/Heating (Refrigeración/Calefacción): la función se activa tanto durante el modo de refrigeración como durante el modo de calefacción.

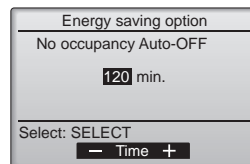

③ Si se ha seleccionado No occupancy Auto-OFF (Desactivación automática cuando no hay nadie en la sala) Ajuste la duración con el botón [F3] o [F4].

—: el ajuste está desactivado (la operación no se detendrá automáticamente).
60–180: la duración puede ajustarse en incrementos de 10 minutos.

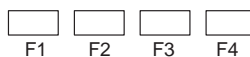
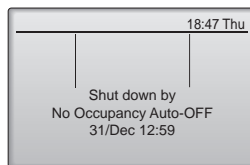

④ El mensaje de la izquierda aparecerá si la operación se detuvo automáticamente con el ajuste Desactivación automática cuando no hay nadie en la sala.

3. Operación

3.6.4 Función Flujo de aire estacional

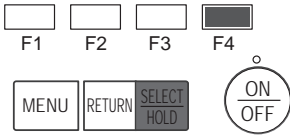

① Seleccione la configuración con el botón [F4].
 OFF (Desactivado) → Cooling only (Solo refrigeración) → Heating only (Solo calefacción) → Cooling/Heating (Refrigeración/Calefacción) → OFF (Desactivado)...

Después de cambiar la configuración, pulse el botón [SELECT/HOLD] para guardarla.

OFF (Desactivado): la función está desactivada.
 Cooling only (Solo refrigeración): cuando el termostato se apaga durante el modo de refrigeración, los deflectores se mueven hacia arriba y hacia abajo.
 Heating only (Solo calefacción): cuando el termostato se apaga durante el modo de calefacción, los deflectores se mueven en la dirección del flujo de aire horizontal para hacer circular el aire.
 Cooling/Heating (Refrigeración/Calefacción): la función se activa tanto durante el modo de refrigeración como durante el modo de calefacción.
 * Para activar esta función, la dirección del flujo de aire debe ajustarse a "Auto".

Notas:

- No se detectarán personas en los siguientes lugares.
 - A lo largo de la pared en la que está instalado el acondicionador de aire
 - Directamente debajo del acondicionador de aire
 - Donde haya un obstáculo, por ejemplo muebles, entre la persona y el acondicionador de aire
- Es posible que no se detecten personas en las siguientes situaciones.
 - La temperatura de la sala es elevada.
 - La persona lleva ropa muy gruesa y su piel no está expuesta.
 - Hay presente un calefactor cuya temperatura cambia significativamente.
 - Es posible que no se detecten ciertas fuentes de calor, como niños pequeños o mascotas.
 - La fuente de calor permanece sin moverse mucho tiempo.
- El sensor 3D i-See se activa aproximadamente una vez cada 3 minutos para medir la temperatura ambiente y detectar personas en la sala.
- El sonido de funcionamiento intermitente es un sonido normal que se emite al moverse el sensor 3D i-See.
- Si se utiliza 1 Controlador Remoto MA para controlar varias unidades interiores, no puede utilizarse la desactivación automática cuando no hay nadie en la sala.

Notas:

- Durante la operación de oscilación, la indicación de dirección en la pantalla no cambia al mismo tiempo que los deflectores direccionales de la unidad.
- Las direcciones disponibles dependen del tipo de unidad conectada.
- En los siguientes casos, la dirección real del aire diferirá de la dirección indicada en la pantalla del mando a distancia.
 - Cuando la pantalla está en los estados "STAND BY" (RESERVA) o "DEFROST" (DESCONGELACIÓN).
 - Inmediatamente después de iniciar el modo calentador (durante la espera para la realización del cambio).
 - En modo calentador, cuando la temperatura ambiente de la sala sea superior a la configuración de la temperatura.

3.7. Ventilación

Para la combinación LOSSNAY

- Están disponibles los siguientes 2 modelos de funcionamiento.
 - Funcionamiento del ventilador y de la unidad interior simultáneamente.
 - Funcionamiento independiente del ventilador.

Notas: (Para controlador remoto inalámbrico)

- El funcionamiento independiente del ventilador no está disponible.
- No aparece ninguna indicación en el controlador remoto.

3.8. Selección de modo (Para controlador remoto MA sencillo)

Si se pulsa el botón [MODE], cambiará el modo de operación en el siguiente orden.

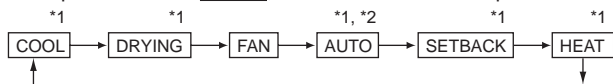

- *1: No todas las funciones están disponibles en todos los modelos de unidades interiores. Las funciones que no estén disponibles, no aparecerán en la pantalla.
- *2: La temperatura predeterminada en modo AUTO (para punto de ajuste único o doble) aparecerá según el modelo de la unidad interior.

Modo AUTO (punto de ajuste doble):

En modo AUTO (punto de ajuste doble), las temperaturas predeterminadas se pueden ajustar para refrigerar y calentar; y la operación se puede cambiar automáticamente de enfriar a calentar, según la temperatura de la habitación. Las temperaturas predeterminadas de enfriamiento y calentamiento que se ajusten en el modo AUTO (punto de ajuste doble) se verán reflejadas en la configuración de temperatura de los modos FRÍO/SECAR y CALOR.

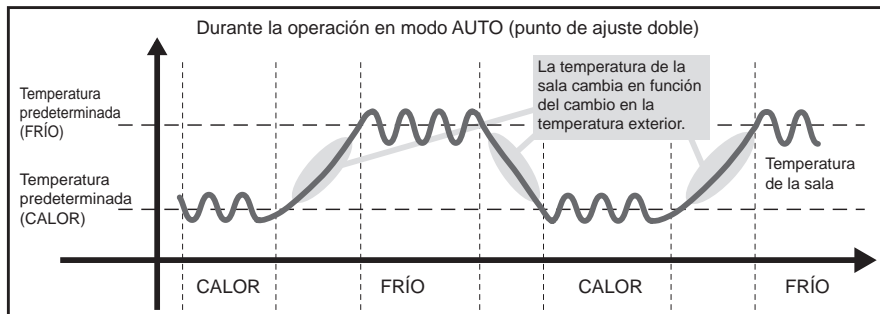

3. Operación

Modo ESTABILIZACIÓN:

La función de ESTABILIZACIÓN cambia automáticamente el modo de funcionamiento entre refrigeración y calefacción, para mantener la temperatura de la sala dentro del rango de temperatura establecido.

Las temperaturas predeterminadas de enfriamiento y calentamiento que se ajusten en el modo ESTABILIZACIÓN pueden diferir de las que se ajusten en otros modos.

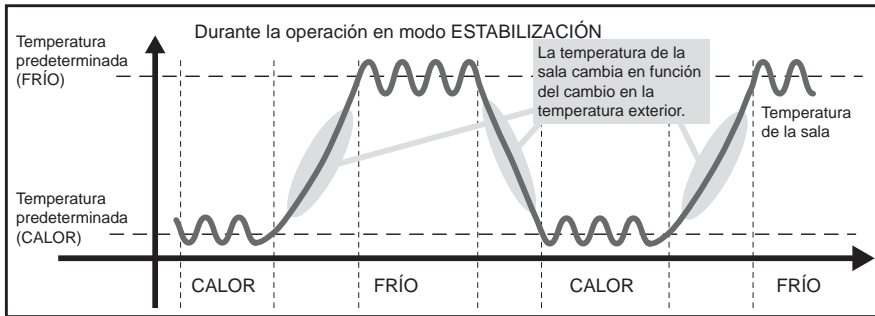

3.9. Configuración de la temperatura (Para controlador remoto MA sencillo)

En los modos FRÍO, SECAR, CALOR y AUTO (punto de ajuste único)

Si se pulsa el botón **TEMP.▲**, aumentará la temperatura predeterminada.

Si se pulsa el botón **TEMP.▼**, se reducirá la temperatura predeterminada.

En los modos AUTO (punto de ajuste doble) y ESTABILIZACIÓN

Temperatura de enfriamiento predeterminada

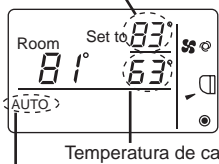

Aparecerá la temperatura predeterminada actual (enfriamiento/calentamiento).

* El ejemplo muestra la pantalla en modo AUTO (punto de ajuste doble).

Si se pulsa el botón **TEMP.▲** o **TEMP.▼**, parpadeará la temperatura predeterminada (enfriamiento/calentamiento).

Temperatura de calentamiento predeterminada
Modo de operación actual

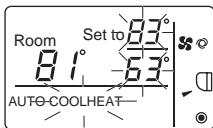

Si, mientras parpadea la temperatura predeterminada (enfriamiento/calentamiento), se pulsa el botón **TEMP.▲** aumentará dicha temperatura para enfriar y calentar; si se presiona el botón **TEMP.▼**, la temperatura predeterminada se reducirá para enfriar y calentar.

Si se pulsa el botón **MODE**, solo parpadeará la temperatura predeterminada de enfriamiento.

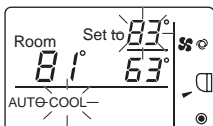

Si, mientras parpadea la temperatura predeterminada de enfriamiento, se pulsa el botón **TEMP.▲**, ésta aumentará; y si se pulsa el botón **TEMP.▼** se reducirá.

Si se pulsa el botón **MODE**, solo parpadeará la temperatura predeterminada de calentamiento.

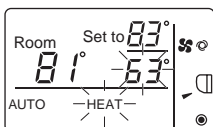

Si, mientras parpadea la temperatura predeterminada de calentamiento, se pulsa el botón **TEMP.▲**, ésta aumentará; y si se pulsa el botón **TEMP.▼**, se reducirá.

Si se pulsa el botón **MODE**, se completará la configuración de temperatura predeterminada.

* Durante el ajuste de la temperatura predeterminada, la configuración se desactivará automáticamente si se pulsa el botón **TEMP.▲** o **TEMP.▼** o si no se toca durante un periodo de tiempo determinado.

3. Operación

El rango de temperatura predeterminada es el siguiente.

Modo de operación	Rango de temperatura predeterminada
FRÍO/SECAR	67 - 87 (95) °F/19 - 30 (35) °C
CALOR	63 (40) - 83 °F/17 (5) - 28 °C
AUTO (punto de ajuste único)	67 - 83 °F/19 - 28 °C
AUTO (punto de ajuste doble)	[FRÍO] Rango de temperatura predeterminada en modo FRÍO [CALOR] Rango de temperatura predeterminada en modo CALOR *1, *2
ESTABILIZAR	[FRÍO] Rango de temperatura predeterminada en modo FRÍO [CALOR] Rango de temperatura predeterminada en modo CALOR *2
VENTILADOR, VENTILACIÓN	No se puede configurar

*1 Las temperaturas predeterminadas para enfriamiento y calentamiento del modo AUTO (punto de ajuste doble) se utilizarán para las del modo FRÍO/SECAR y CALOR.

*2 Las temperaturas predeterminadas de enfriamiento y de calentamiento se pueden ajustar en las siguientes condiciones.

- La temperatura predeterminada de enfriamiento es superior a la de calentamiento.
- La diferencia entre las temperaturas predeterminadas de enfriamiento y calentamiento es igual o superior a la diferencia de temperatura mínima que varía según el modelo de la unidad interior que se vaya a conectar.

3.10. Configuración de la velocidad del ventilador (Para controlador remoto MA sencillo)

Si se pulsa el botón **FAN**, cambiará la velocidad del ventilador en el siguiente orden.

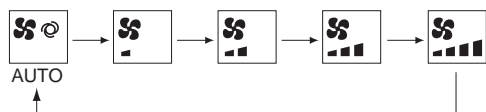

* La velocidad del ventilador ajustable varía según el modelo de la unidad interior que se vaya a conectar.

* Si la unidad no tiene función de ajuste del ventilador, la velocidad no se podrá ajustar.

En tal caso, el icono del ventilador parpadeará si se pulsa el botón **FAN**.

3.11. Configuración de la lama (Para controlador remoto MA sencillo)

Si se pulsa el botón **VANE**, se cambiará la dirección de lama.

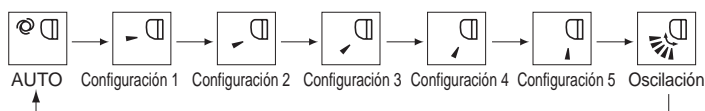

* La dirección de lama ajustable varía según el modelo de unidad interior que se vaya a conectar.

* Si la unidad no tiene función de lama, la dirección de ésta no se podrá ajustar.

En tal caso, el icono de lama parpadeará cuando se pulse el botón **VANE**.

3. Operación

3.12. Restricción del rango de temperatura (Para controlador remoto MA sencillo)

Se puede restringir el rango de temperatura predeterminada de cada modo de operación.

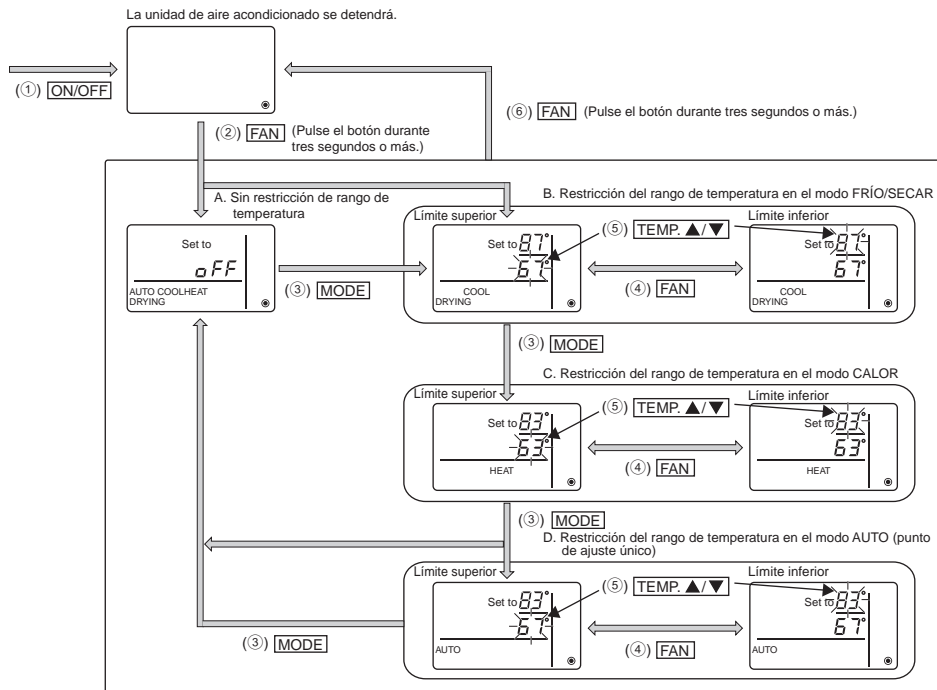

- ① Pulse el botón **[ON/OFF]** para detener la unidad de aire acondicionado.
- ② Mantenga pulsado el botón **[FAN]** durante tres segundos o más para visualizar la restricción del rango de temperatura. (Aparecerá A o B).
- ③ Pulse el botón **[MODE]** para seleccionar de A a D.
* Cuando el modo AUTO (punto de ajuste único) no esté disponible en la unidad interior o cuando el modo AUTO se ajuste a OFF en la configuración de Modo omitir, no se visualizará D.

A. Sin restricción de rango de temperatura:

La restricción del rango de temperatura no se ejecutará en todos los modos.

B. Restricción del rango de temperatura en el modo FRÍO/SECAR:

El rango de temperatura del modo FRÍO/SECAR, AUTO (punto de ajuste doble) y ESTABILIZACIÓN se puede modificar.

C. Restricción del rango de temperatura en el modo CALOR:

El rango de temperatura predeterminado del modo CALOR, AUTO (punto de ajuste doble) y ESTABILIZACIÓN se puede modificar.

D. Restricción del rango de temperatura en el modo AUTO (punto de ajuste único):

El rango de temperatura predeterminada en el modo AUTO (punto de ajuste único) se puede modificar.

- ④ Pulse el botón **[FAN]** para cambiar entre las configuraciones del límite superior (Hi) y del límite inferior (Lo).

4. Temporizador

- Las funciones del temporizador son distintas en cada controlador remoto.
- Para obtener información sobre el manejo del controlador remoto, consulte el manual de instrucciones correspondiente incluido con cada controlador remoto.
- El temporizador semanal no está disponible con el controlador remoto inalámbrico.

5. Funcionamiento de emergencia del controlador remoto inalámbrico

■ PLFY-P-NFMU-E

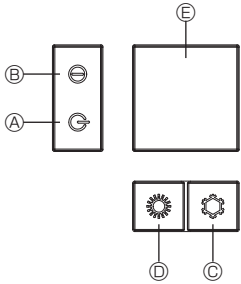
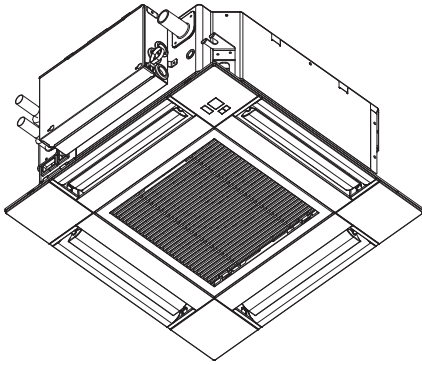

■ Cuando no puede utilizar el controlador remoto

Cuando se agoten las pilas del controlador remoto o éste tenga algún fallo, puede llevar a cabo el funcionamiento de emergencia mediante los botones de emergencia que se encuentran en la rejilla del controlador.

- Ⓐ Luz DEFROST/STAND BY (DESCONGELACIÓN/RESERVA)
- Ⓑ Luz de funcionamiento
- Ⓒ Interruptor de refrigeración de funcionamiento de emergencia
- Ⓓ Interruptor de calefacción de funcionamiento de emergencia
- Ⓔ Receptor

Inicio del funcionamiento

- Para accionar el modo de enfriamiento, pulse el botón Ⓒ ☄ durante más de 2 segundos.
- Para accionar el modo de calefacción, pulse el botón Ⓓ ☀ durante más de 2 segundos.
- El encendido de la luz de funcionamiento Ⓑ marca el inicio del funcionamiento.

Notas:

- Los detalles correspondientes al modo de emergencia aparecen a continuación.

Los detalles correspondientes al MODO DE EMERGENCIA aparecen a continuación.

Modo de funcionamiento	COOL	HEAT
Temperatura ajustada	24°C, 75°F	24°C, 75°F
Velocidad del ventilador	Alta	Alta
Dirección del flujo de aire	Horizontal	Hacia abajo 4 (5)

Parada del funcionamiento

- Para detener el funcionamiento, pulse el botón Ⓒ ☄ o el botón Ⓓ ☀ durante más de 2 segundos.

6. Mantenimiento y limpieza

■ Información Filtros

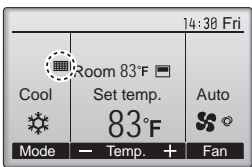

☄ aparecerá en la pantalla principal en modo Completo cuando llegue el momento de limpiar los filtros.

Limpie, lave o cambie los filtros cuando aparezca esta señal. Consulte el Manual de instalación de la unidad interior para obtener más detalles.

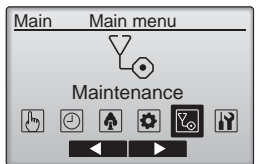

Seleccione "Maintenance" (Mantenimiento) desde el menú Principal y pulse el botón [SELECT/HOLD].

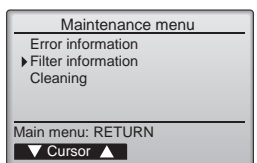

Seleccione "Filter information" (Información Filtros) desde el menú Mantenimiento y pulse el botón [SELECT/HOLD].

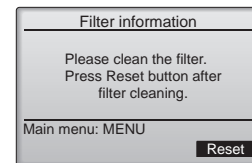

Presione el botón [F4] para restaurar la señal de filtro. Consulte el manual de Instrucciones de la unidad interior para ver cómo se limpia el filtro.



Seleccione "OK" con el botón [F4].

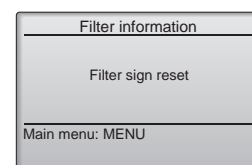



Aparecerá una ventana de confirmación.

- Navegación por las pantallas
- Para volver al Menú principal Botón [MENU]
 - Para volver a la pantalla anterior Botón [RETURN]

es

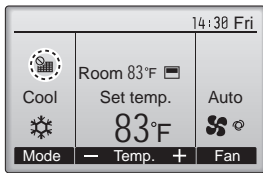
6. Mantenimiento y limpieza



Cuando se muestra  en la pantalla principal en el modo Completa, el sistema está controlado a nivel central y no se puede restaurar la señal.

Si hay dos o más unidades interiores conectadas, el momento de cambiar el filtro para cada unidad puede ser diferente, dependiendo del tipo de filtro.

Aparecerá el icono  cuando haya que limpiar el filtro en la unidad principal.

Cuando se restaura la señal del filtro, se restaurará el tiempo de funcionamiento acumulativo de todas las unidades.

El icono  está programado para aparecer tras un determinado periodo de funcionamiento, partiendo de la base que las unidades interiores están ubicadas en un espacio con calidad de aire normal. Dependiendo de la calidad del aire, puede que haya que cambiar el filtro con más frecuencia.

El tiempo acumulativo en el cual hay que cambiar el filtro depende del modelo.

- Esta indicación no está disponible para el controlador remoto inalámbrico.

⚠ Cuidado:

- Encargue la limpieza del filtro a personal autorizado.

▶ Limpieza de los filtros

- Limpie los filtros con ayuda de una aspiradora. Si no tiene aspiradora, golpee suavemente los filtros contra un objeto sólido para desprender el polvo y la suciedad.
- Si los filtros están especialmente sucios, lávelos con agua tibia. Tenga cuidado de aclarar bien cualquier resto de detergente y deje que los filtros se sequen completamente antes de volver a ponerlos en la unidad.

⚠ Cuidado:

- No seque los filtros colocándolos al sol o con una fuente de calor como el de una estufa eléctrica; podrían deformarse.
- No lave los filtros en agua caliente (más de 50°C, 122°F) ya que se deformarían.
- Cerciórese de que los filtros están siempre instalados. El funcionamiento de la unidad sin filtros puede provocar un mal funcionamiento.

⚠ Cuidado:

- Antes de empezar la limpieza, apague la fuente de alimentación.
- Las unidades interiores están equipadas con un filtro que elimina el polvo del aire aspirado. Limpie el filtro usando los métodos indicados en las ilustraciones siguientes.

⚠ Cuidado:

- Al retirar el filtro, tenga cuidado de protegerse los ojos del polvo. Asimismo, si para hacerlo tiene que subirse a un taburete, tenga cuidado de no caerse.
- Una vez retirado el filtro, no toque las partes metálicas que hay en la unidad interior, ya que puede causarle heridas.

■ PLFY-WL-NFMU-E

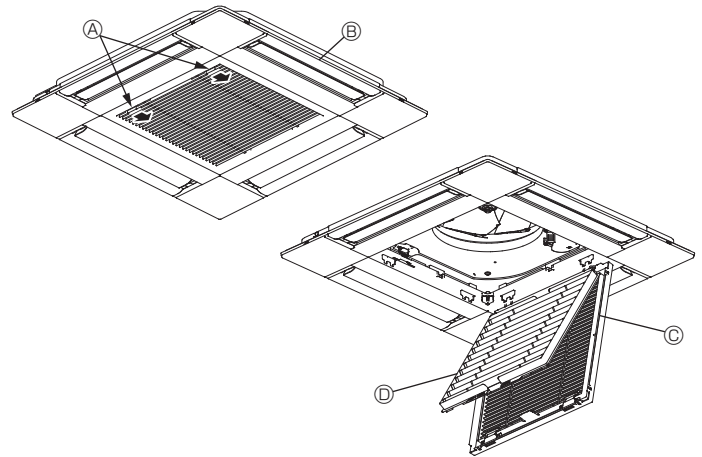

- ① Deslice las palancas de la rejilla de entrada en la dirección indicada por la flecha y deberá abrirse.
 - ② Abra la rejilla de admisión.
 - ③ Suelte la perilla del borde central de la rejilla de admisión y tire del filtro hacia delante para extraerlo.
- A Palancas de la rejilla de entrada
 B Rejilla
 C Rejilla de admisión
 D Filtro

Limpieza de la unidad interior

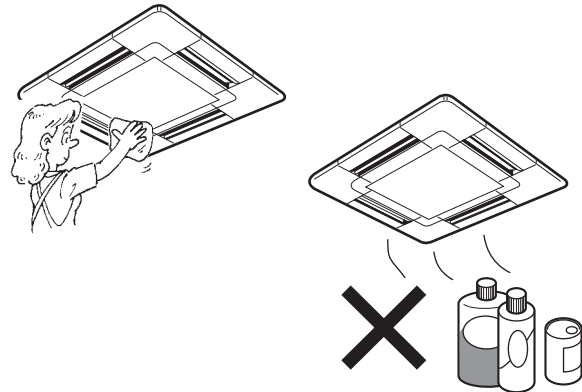

- Limpie el exterior de la unidad con un paño limpio, suave y seco.
- Limpie las manchas de aceite o huellas sucias con un detergente neutro (lavavajillas o detergente para ropa).

⚠ Cuidado:

No utilice nunca gasolina, bencina, diluyentes, detergentes en polvo o cualquier otro detergente no neutro ya que estas sustancias pueden dañar la carcasa de la unidad.

7. Localización de fallos

¿Problemas?	Aquí tiene la solución. (La unidad funciona normalmente).
El acondicionador de aire no calienta o refrigera bien.	<ul style="list-style-type: none"> ■ Limpie el filtro (el flujo de aire se reduce cuando el filtro está sucio o atascado). ■ Compruebe el ajuste de temperatura y modifique la temperatura ajustada. ■ Asegúrese de que hay espacio suficiente alrededor de la unidad exterior. ■ ¿Está bloqueada la entrada o la salida de aire de la unidad interior? ■ ¿Ha dejado abierta una puerta o ventana?
Cuando comienza el modo de refrigeración o calefacción, al principio no sale aire frío o caliente de la unidad interior.	<ul style="list-style-type: none"> ■ El aire caliente o frío no empieza a salir hasta que la unidad interior se ha calentado o enfriado lo suficiente.
Durante el modo de calor, el acondicionador de aire se detiene antes de alcanzar la temperatura ajustada para la habitación.	<ul style="list-style-type: none"> ■ Cuando la temperatura exterior es baja y la humedad es alta, puede formarse escarcha en la unidad exterior. Si esto sucede, la unidad exterior iniciará la operación de descongelación. Una vez transcurridos unos 10 minutos, se reanudará el funcionamiento normal.
La dirección arriba/abajo del flujo de aire cambia durante el funcionamiento o no es posible cambiar la dirección del flujo de aire.	<ul style="list-style-type: none"> ■ Durante el modo de frío, los deflectores se mueven automáticamente a la posición horizontal (inferior) tras 1 hora cuando se ha seleccionado la dirección de flujo de aire inferior (horizontal). De esta forma se evita que se acumule agua y caiga desde los deflectores. ■ Durante el modo de calor, los deflectores se mueven automáticamente a la posición de flujo de aire horizontal si la temperatura del flujo de aire es baja o durante el modo de descongelación.
Cuando cambia la dirección arriba/abajo del flujo de aire, los deflectores siempre se mueven arriba y abajo antes de detenerse en la posición ajustada.	<ul style="list-style-type: none"> ■ Cuando cambia la dirección arriba/abajo del flujo de aire, los deflectores se mueven a la posición ajustada tras haber detectado la posición base.
Se oye un sonido de agua fluyendo o, en ocasiones, una especie de silbido.	<ul style="list-style-type: none"> ■ Estos sonidos se pueden oír cuando el refrigerante fluye por el acondicionador de aire o cuando cambia el flujo del refrigerante.
Se oye un traqueteo o un chirrido.	<ul style="list-style-type: none"> ■ Estos ruidos se oyen cuando las piezas rozan entre sí debido a la expansión y contracción provocadas por los cambios de temperatura.
Hay un olor desagradable en la sala.	<ul style="list-style-type: none"> ■ La unidad interior recoge aire que contiene gases producidos por las paredes, moquetas y muebles, así como olores atrapados en las ropas y después lo devuelve a la sala.
La unidad interior expulsa un vaho o humo blanco.	<ul style="list-style-type: none"> ■ Si la temperatura y la humedad de la unidad interior son altas, esto puede suceder inmediatamente tras encender el acondicionador de aire. ■ Durante el modo de descongelación, el aire frío puede salir hacia abajo con la apariencia de vaho.
La unidad exterior expulsa agua o vapor.	<ul style="list-style-type: none"> ■ Durante el modo de frío, puede acumularse agua y gotear de las tuberías y juntas de refrigeración. ■ Durante el modo de calor, puede acumularse agua y gotear del intercambiador de calor. ■ Durante el modo de descongelación, el agua del intercambiador de calor se evapora, por lo que se emite vapor de agua.
El acondicionador de aire no funciona aunque se pulse el botón ON/OFF. La pantalla de modo de funcionamiento del controlador remoto desaparece.	<ul style="list-style-type: none"> ■ ¿La unidad interior está apagada? Enciéndala.
En la pantalla del controlador remoto aparece "E1".	<ul style="list-style-type: none"> ■ Durante el control central, "E1" aparece en la pantalla del controlador remoto. El funcionamiento del acondicionador de aire no se puede iniciar ni detener con el controlador remoto.
Al reiniciar el acondicionador de aire poco después de apagarlo, no funciona al pulsar el botón ON/OFF (ENCENDIDO/APAGADO).	<ul style="list-style-type: none"> ■ Espere unos tres minutos. (El funcionamiento se ha detenido para proteger el acondicionador de aire).
El acondicionador de aire funciona sin haber pulsado el botón ON/OFF (ENCENDIDO/APAGADO).	<ul style="list-style-type: none"> ■ ¿Está ajustado el temporizador de encendido? Pulse el botón ON/OFF (ENCENDIDO/APAGADO) para detener el funcionamiento. ■ ¿El acondicionador de aire está conectado a un controlador remoto central? Consulte a la persona encargada de controlar el acondicionador de aire. ■ ¿Aparece "E1" en la pantalla del controlador remoto? Consulte a la persona encargada de controlar el acondicionador de aire. ■ ¿Se ha ajustado la función de auto-recuperación para caídas de tensión? Pulse el botón ON/OFF (ENCENDIDO/APAGADO) para detener el funcionamiento.
El acondicionador de aire se detiene sin haber pulsado el botón ON/OFF (ENCENDIDO/APAGADO).	<ul style="list-style-type: none"> ■ ¿Está ajustado el temporizador de apagado? Pulse el botón ON/OFF (ENCENDIDO/APAGADO) para reiniciar el funcionamiento. ■ ¿El acondicionador de aire está conectado a un controlador remoto central? Consulte a la persona encargada de controlar el acondicionador de aire. ■ ¿Aparece "E1" en la pantalla del controlador remoto? Consulte a la persona encargada de controlar el acondicionador de aire.
No es posible ajustar el funcionamiento del temporizador del controlador remoto.	<ul style="list-style-type: none"> ■ ¿Los ajustes del temporizador no son válidos? Si el temporizador se puede ajustar, "E7", o "E8" aparecerán en la pantalla del controlador remoto.
En la pantalla del controlador remoto aparece "PLEASE WAIT" (POR FAVOR, ESPERE).	<ul style="list-style-type: none"> ■ Se han realizado los ajustes iniciales. Espere unos 3 minutos.
En la pantalla del controlador remoto aparece un código de error.	<ul style="list-style-type: none"> ■ Los dispositivos de protección se han activado para proteger el acondicionador de aire. ■ No intente reparar el equipo usted mismo. Apague inmediatamente el acondicionador de aire y póngase en contacto con su distribuidor. Asegúrese de indicar al distribuidor el nombre del modelo y la información que aparecía en la pantalla del controlador remoto.
Se oye un ruido de drenaje de agua o rotación de motor.	<ul style="list-style-type: none"> ■ Cuando se detiene el funcionamiento de refrigeración, la bomba de drenaje se activa y luego se detiene. Espere unos 3 minutos.

7. Localización de fallos

¿Problemas?	Aquí tiene la solución. (La unidad funciona normalmente).												
(Para PLFY-NFMU) Los deflectores no se mueven o la unidad interior no responde al mando a distancia inalámbrico.	<ul style="list-style-type: none"> ■ Puede que los conectores del cable de enlace del motor de los deflectores y del receptor de señales no estén conectados correctamente. Haga revisar las conexiones por un instalador. (Los colores de las secciones macho y hembra de los conectores del cable de enlace deben coincidir). 												
El ruido es mayor de lo indicado en las especificaciones.	<ul style="list-style-type: none"> ■ El nivel de ruido del funcionamiento interior depende de la acústica de la sala en cuestión tal y como se indica en la siguiente tabla, por lo que puede ser superior a los valores de las especificaciones, que se midieron en salas sin eco. <table border="1"> <thead> <tr> <th></th> <th>Salas de alta absorción del sonido</th> <th>Salas normales</th> <th>Salas de baja absorción del sonido</th> </tr> </thead> <tbody> <tr> <td>Ejemplos de lugares</td> <td>Estudio de radiotransmisión, salas de mezclas, etc.</td> <td>Sala de recepción, hall de un hotel, etc.</td> <td>Oficina, habitación de hotel</td> </tr> <tr> <td>Niveles de ruido</td> <td>3 a 7 dB</td> <td>6 a 10 dB</td> <td>9 a 13 dB</td> </tr> </tbody> </table>		Salas de alta absorción del sonido	Salas normales	Salas de baja absorción del sonido	Ejemplos de lugares	Estudio de radiotransmisión, salas de mezclas, etc.	Sala de recepción, hall de un hotel, etc.	Oficina, habitación de hotel	Niveles de ruido	3 a 7 dB	6 a 10 dB	9 a 13 dB
	Salas de alta absorción del sonido	Salas normales	Salas de baja absorción del sonido										
Ejemplos de lugares	Estudio de radiotransmisión, salas de mezclas, etc.	Sala de recepción, hall de un hotel, etc.	Oficina, habitación de hotel										
Niveles de ruido	3 a 7 dB	6 a 10 dB	9 a 13 dB										
No aparece nada en la pantalla del controlador remoto inalámbrico, las indicaciones apenas se ven o la unidad interior no recibe las señales a menos que el controlador remoto esté muy cerca.	<ul style="list-style-type: none"> ■ Las pilas apenas tienen carga. Sustitúyalas y pulse el botón Reset (Restablecimiento). ■ Si la situación no cambia al sustituir las pilas, asegúrese de que están colocadas con la polaridad correcta (+, -). 												
Después de instalar/sustituir las pilas del controlador remoto, no puede utilizarse parte de las funciones.	<ul style="list-style-type: none"> ■ Compruebe que se haya completado el ajuste del reloj. Complete el ajuste del reloj si no se ha realizado. 												
La luz de funcionamiento situada junto al receptor del controlador remoto inalámbrico de la unidad interior parpadea.	<ul style="list-style-type: none"> ■ La función de autodiagnóstico se ha activado para proteger el acondicionador de aire. ■ No intente reparar el equipo usted mismo. Apague inmediatamente el acondicionador de aire y póngase en contacto con su distribuidor. Asegúrese de indicar al distribuidor el nombre del modelo. 												
Cuando el modo de calefacción está apagado o durante el modo de ventilador sale aire caliente de la unidad interior intermitentemente.	<ul style="list-style-type: none"> ■ Si otra unidad interior funciona en modo de calefacción, la válvula de control se abre y cierra ocasionalmente para mantener la estabilidad del acondicionador de aire. Este funcionamiento se detendrá después de un tiempo. * Si este comportamiento hace aumentar la temperatura en salas pequeñas, etc. detenga temporalmente el funcionamiento de la unidad interior. 												
El mando a distancia inalámbrico no funciona (la unidad interior emite 4 pitidos).	<ul style="list-style-type: none"> ■ Cambie el ajuste del modo automático al modo AUTO (punto de ajuste individual) o al modo AUTO (punto de ajuste doble). Para más detalles, consulte el Aviso incluido (hoja A5) o el Manual de instalación. 												
La unidad interior que no está en funcionamiento se calienta y emite un sonido parecido al agua que corriente.	<ul style="list-style-type: none"> ■ En la unidad interior, continúa circulando una pequeña cantidad de líquido refrigerante aunque esta unidad no esté en funcionamiento. 												

⚠ Atención:

Si el acondicionador de aire funciona pero no genera fresco ni calefacción en la habitación (dependiendo del modelo), consulte con su distribuidor ya que puede tratarse de una fuga de refrigerante. Debe preguntar al responsable del mantenimiento si existe o no una fuga de refrigerante cuando se lleve a cabo la reparación.

El refrigerante cargado en el acondicionador de aire es seguro y normalmente no tiene fugas. No obstante, si existe pérdida de gas refrigerante en el interior y entra en contacto con las llamas del calentador de un ventilador, calentador, horno o aparato similar, se generarán sustancias nocivas.

8. Especificaciones

Modelo	PLFY-WL04NFMU-E	PLFY-WL06NFMU-E	PLFY-WL08NFMU-E	PLFY-WL12NFMU-E	PLFY-WL15NFMU-E
Alimentación (Voltaje/Frecuencia)	<V/Hz> Única, 208/230V, 60 Hz				
Capacidad (refrigeración/calefacción)	<kW> 1,1/1,3	1,8/2,0	2,3/2,6	3,5/3,9	4,3/4,9
Dimensión (altura)	<pulg.> 9-21/32 (13/32)				
Dimensión (ancho)	<pulg.> 22-7/16 (24-19/32)				
Dimensión (profundidad)	<pulg.> 22-7/16 (24-19/32)				
Peso neto	<libras> 29 (6,6)	31 (6,6)			
Régimen de flujo de aire del ventilador (bajo-medio-alto)	<CFM> 210-230-245	230-245-280	230-265-315	230-315-420	230-405-460
Nivel de ruido (bajo-medio-alto)	<dB> 25-26-27	27-29-31	27-30-34	27-33-41	27-40-43

Notas

* Temperatura de funcionamiento de la unidad interior.
 Modo refrigeración: 15°C TH - 24°C TH, 59°F TH - 75°F TH
 Modo calefacción: 15°C TS - 27°C TS, 59°F TS - 81°F TS

*1 La capacidad del modo refrigeración/calefacción indica el valor máximo del funcionamiento bajo las siguientes condiciones.

Refrigeración: 27°C TS (81°F TS)/19°C TH (66°F TH) Interior, 35°C TS (95°F TS) Exterior
 Calefacción: 20°C TS (68°F TS) Interior, 7°C TS (45°F TS)/6°C TH (43°F TH) Exterior

*2 La cifra entre paréntesis se refiere al panel.

This product is designed and intended for use in the residential,
commercial and light-industrial environment.

Please be sure to put the contact address/telephone number on
this manual before handing it to the customer.

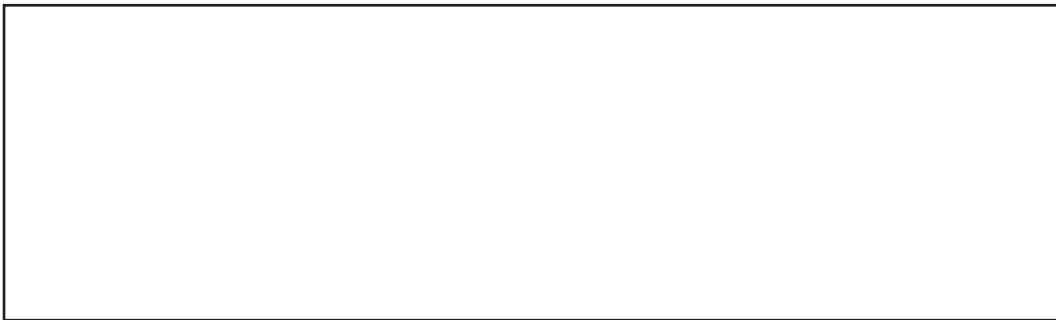

MITSUBISHI ELECTRIC CORPORATION

HEAD OFFICE: TOKYO BUILDING, 2-7-3, MARUNOUCHI, CHIYODA-KU, TOKYO 100-8310, JAPAN