

CITY MULTI

Air-Conditioners

INDOOR UNIT

PEFY-P-NMHU-E(2) PEFY-P-NMHU-E-F PLFY-P-NLMU-E
PFFY-P-NEMU-E PFFY-P-NRMU-E PEFY-P-NMHSU-E

OPERATION MANUAL

For safe and correct use, please read this operation manual thoroughly before operating the air-conditioner unit.

MANUEL D'UTILISATION

Pour une utilisation correcte sans risques, veuillez lire le manuel d'utilisation en entier avant de vous servir du climatiseur.

GB

F

GB Remote controller-Button
F Touche Commande à distance

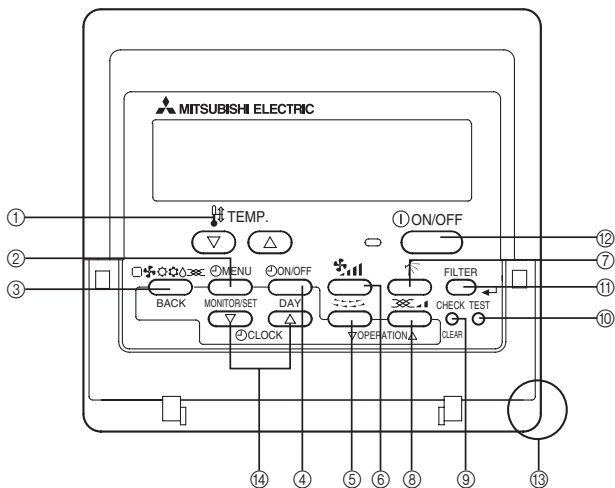

- | | |
|--|-------------------------|
| ① [Set Temperature] Button | ③ [Mode] Button |
| ② [TIMER MENU] Button | [MONITOR/SET] Button |
| [TIMER ON/OFF] Button | ⑤ [Louver] Button |
| ④ [SET DAY] Button | [OPERATION] Button |
| ⑥ [Fan Speed] Button | ⑦ [Vane Control] Button |
| ⑧ [Ventilation] Button | |
| [OPERATION] Button | |
| ⑨ [CHECK/CLEAR] Button | ⑩ [TEST RUN] Button |
| ⑪ [FILTER] Button | ⑫ [ON/OFF] Button |
| [.] Button | |
| ⑬ Position of built-in room temperature sensor | |
| ⑭ [Set Time] Button | |

- Never expose the remote controller to direct sunlight. Doing so can result in the erroneous measurement of room temperature.
- Never place any obstacle around the lower right-hand section of the remote controller. Doing so can result in the erroneous measurement of room temperature.

- | | |
|--|----------------------------------|
| ① Touche [Réglage de la température] | ③ Touche [Mode] |
| ② Touche [TIMER MENU] | Touche [BACK] |
| Touche [MONITOR/SET] | ⑤ Touche [Louvre] |
| ④ Touche [TIMER ON/OFF] | Touche [OPERATION] |
| Touche [SET DAY] | ⑦ Touche [Commande des ailettes] |
| ⑥ Touche [Vitesse du ventilateur] | |
| ⑧ Touche [Ventilation] | |
| Touche [OPERATION] | |
| ⑨ Touche [CHECK/CLEAR] | ⑩ Touche [TEST RUN] |
| ⑪ Touche [Filter] | ⑫ Touche [ON/OFF] |
| Touche [.] | |
| ⑬ Position du capteur de température de la pièce intégré | |
| ⑭ Touche de [réglage de l'heure] | |

- Ne jamais laisser la commande à distance en plein soleil sinon les données de température ambiante risquent d'être erronées.
- Ne jamais placer d'obstacle devant la partie inférieure droite de la commande à distance sinon la lecture des températures ne sera pas correcte.

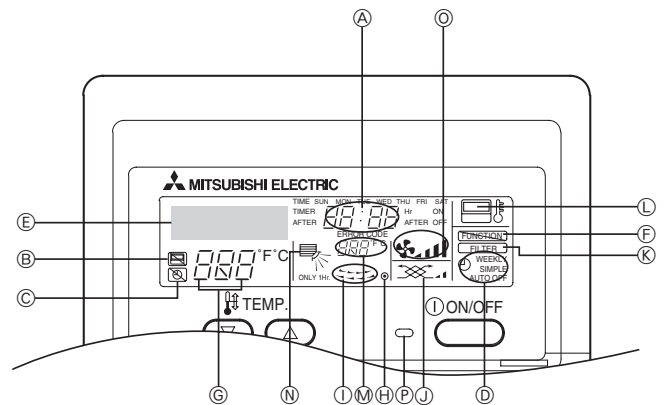

- | | |
|---|----------------------|
| A Current time/Timer time | G Preset temperature |
| B Centralized control indicator | I Louver |
| C Timer OFF indicator | J Ventilation |
| D Timer mode indicator | K Filter sign |
| E Operation mode display: COOL, DRY, AUTO, FAN, HEAT | L Sensor position |
| F Function mode indicator | M Room temperature |
| H Power indicator | N Vane setting |
| J Ventilation | O Fan speed |
| L Sensor position | |
| N Vane setting | |
| O Fan speed | |

- | | |
|--|---------------------------|
| A Heure réelle/heure de la minuterie | G Température prédéfinie |
| B Témoin de commande à distance centralisée | I Louvre |
| C Témoin de minuterie OFF | J Ventilation |
| D Témoin de mode de minuterie | K Signe du filtre |
| E Affichage du mode de fonctionnement: FROID, DESHU, AUTO, VENTILATION, CHAUD | L Position du capteur |
| F Témoin de mode de fonctionnement | M Température de la pièce |
| H Témoin d'alimentation | N Réglage des ailettes |
| J Ventilation | O Vitesse du ventilateur |
| L Position du capteur | |
| N Réglage des ailettes | |
| O Vitesse du ventilateur | |

- Ne jamais laisser la commande à distance en plein soleil sinon les données de température ambiante risquent d'être erronées.
- Ne jamais placer d'obstacle devant la partie inférieure droite de la commande à distance sinon la lecture des températures ne sera pas correcte.

[Fig. A]
 <PLFY-P-NLMU-E>

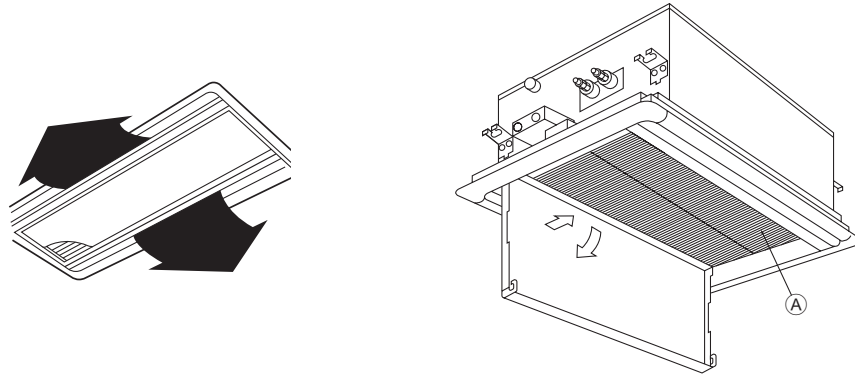

<PEFY-P-NMHU-E(2)>

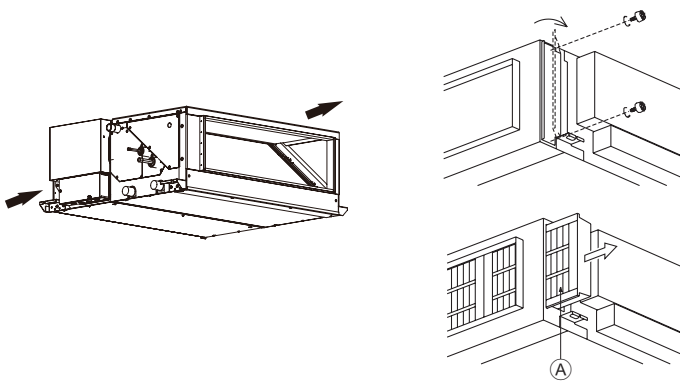

<PEFY-P-NMHU-E-F>

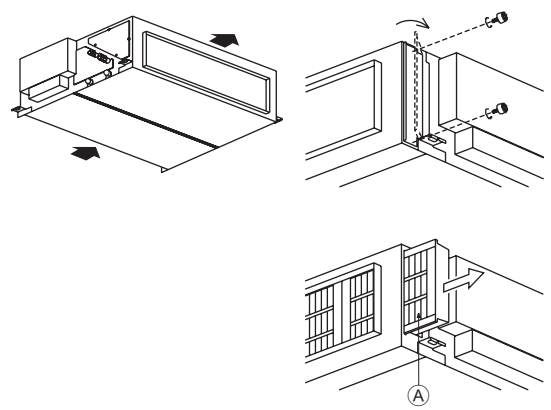

<PEFY-P-NMHSU-E>

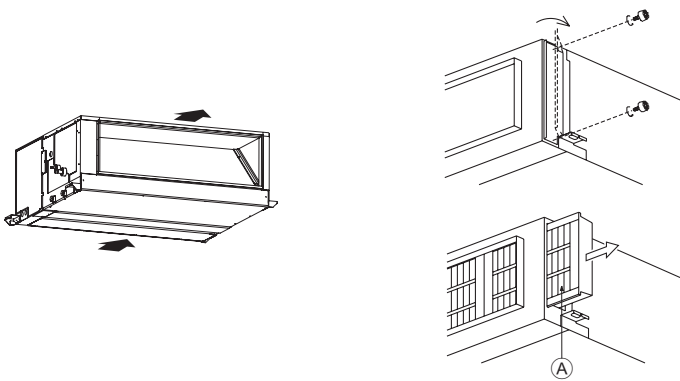

<PFFY-P-NEMU-E, NRMU-E>

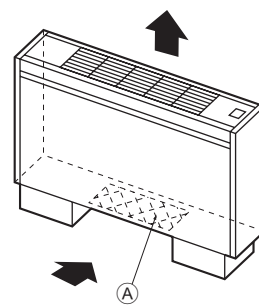

Ⓐ: Filter
 Filtre

➔ : Air Flow
 Flux d'air

Contents

1. Safety precautions.....	4	3.4. Fan speed adjustment	6
1.1. Installation.....	4	3.5. Adjustment of up/down airflow direction	6
1.2. During operation	4	3.6. Others	7
1.3. Disposing of the unit.....	5	4. The smart way to use	7
2. Names and functions of various parts	5	5. Caring for the machine	7
3. How to operate	5	6. Troubleshooting.....	8
3.1. ON/OFF	5	7. Installation, transferring works, and checking	9
3.2. Selecting operation.....	5	8. Specifications	9
3.3. Room temperature adjustment	6		

Note: If you use other remote controllers, refer to either Installation Manual or Initial Setting Manual that comes with the controller to be used.

1. Safety precautions





- ▶ Before operating the unit, make sure you read all the “Safety precautions”.
- ▶ “Safety precautions” lists important points about safety. Please be sure to follow them.

Symbols used in the text

 **Warning:**
Describes precautions that should be observed to avoid the risk of injury or death to the user.

 **Caution:**
Describes precautions that should be observed to prevent damage to the unit.

Symbols used in the illustrations

-  : Indicates an action that must be avoided.
-  : Indicates that important instructions must be followed.
-  : Indicates a part which must be grounded.
-  : Indicates that caution should be taken with rotating parts. (This symbol is displayed on the main unit label.) <Color: yellow>
-  : Beware of electric shock. (This symbol is displayed on the main unit label.) <Color: yellow>

 **Warning:**
Carefully read the labels affixed to the main unit.

1.1. Installation

- ▶ After you have read this manual, keep it and the Installation Manual in a safe place for easy reference whenever a question arises. If the unit is going to be operated by another person, make sure that this manual is given to him or her.

-  **Warning:**
- The unit should not be installed by the user. Ask the dealer or an authorized company to install the unit. If the unit is installed improperly, water leakage, electric shock or fire may result.
 - Use only accessories authorized by Mitsubishi Electric and ask your dealer or an authorized company to install them. If accessories are installed improperly, water leakage, electric shock or fire may result.
 - The Installation Manual details the suggested installation method. Any structural alteration necessary for installation must comply with local building code requirements.
 - Never repair the unit or transfer it to another site by yourself. If repair is performed improperly, water leakage, electric shock or fire may result. If you need to have the unit repaired or moved, consult your dealer.
 - Keep the electric parts away from water (washing water) etc.
 - It might result in electric shock, catching fire or smoke.

Note1: When washing the Heat Exchanger and Drain Pan, ensure the Control Box, Motor and LEV remain dry, using a water proof covering.

Note2: Never drain the washing water for the Drain Pan and the Heat Exchanger using the Drain Pump. Drain separately.

- The appliance is not intended for use by young children or infirm persons without supervision.
- Young children should be supervised to ensure that they do not play with the appliance.
- Do not use a leak detection additive.
- Do not use refrigerant other than the type indicated in the manuals provided with the unit and on the nameplate.
 - Doing so may cause the unit or pipes to burst, or result in explosion or fire during use, during repair, or at the time of disposal of the unit.
 - It may also be in violation of applicable laws.
 - MITSUBISHI ELECTRIC CORPORATION cannot be held responsible for malfunctions or accidents resulting from the use of the wrong type of refrigerant.

1) Outdoor unit

-  **Warning:**
- The outdoor unit must be installed on a stable, level surface, in a place where there is no accumulation of snow, leaves or rubbish.
 - Do not stand on, or place any items on the unit. You may fall down or the item may fall, causing injury.

 **Caution:**
The outdoor unit should be installed in a location where air and noise emitted by the unit will not disturb the neighbours.

2) Indoor unit

-  **Warning:**
The indoor unit should be securely installed. If the unit is loosely mounted, it may fall, causing injury.

3) Remote controller

-  **Warning:**
The remote controller should be installed in such a way that children cannot play with it.

4) Drain hose

-  **Caution:**
Make sure that the drain hose is installed so that drainage can go ahead smoothly. Incorrect installation may result in water leakage, causing damage to furniture.

5) Power line, fuse or circuit breaker

-  **Warning:**
- Make sure that the unit is powered by a dedicated supply. Other appliances connected to the same supply could cause an overload.
 - Make sure that there is a main power switch.
 - Be sure to adhere to the unit's voltage and fuse or circuit breaker ratings. Never use a piece of wire or a fuse with a higher rating than the one specified.

6) Grounding

-  **Caution:**
- The unit must be properly grounded. Never connect the grounding wire to a gas pipe, water pipe, lightning conductor or telephone grounding wire. If the unit is not grounded properly, electric shock may result.
 - Check frequently that the ground wire from the outdoor unit is properly connected to both the unit's ground terminal and the grounding electrode.

1.2. During operation

-  **Caution:**
- Do not use any sharp object to push the buttons, as this may damage the remote controller.
 - Do not twist or tug on the remote controller cord as this may damage the remote controller and cause malfunction.
 - Never remove the upper case of the remote controller. It is dangerous to remove the upper case of the remote controller and touch the printed circuit boards inside. Doing so can result in fire and failure.
 - Never wipe the remote controller with benzene, thinner, chemical rags, etc. Doing so can result in discoloration and failure. To remove heavy stains, soak a cloth in neutral detergent mixed with water, wring it out thoroughly, wipe the stains off, and wipe again with a dry cloth.
 - Never block or cover the indoor or outdoor unit's intakes or outlets. Tall items of furniture underneath the indoor unit, or bulky items such as large boxes placed close to the outdoor unit will reduce the unit's efficiency.

⚠ Warning:

- Do not splash water over the unit and do not touch the unit with wet hands. An electric shock may result.
- Do not spray combustible gas close to the unit. Fire may result.
- Do not place a gas heater or any other open-flame appliance where it will be exposed to the air discharged from the unit. Incomplete combustion may result.

⚠ Warning:

- Do not remove the front panel or the fan guard from the outdoor unit when it is running. You could be injured if you touch rotating, hot or high-voltage parts.
- Never insert fingers, sticks etc. into the intakes or outlets, otherwise injury may result, since the fan inside the unit rotates at high speed. Exercise particular care when children are present.
- If you detect odd smells, stop using the unit, turn off the power switch and consult your dealer. Otherwise, a breakdown, electric shock or fire may result.
- When you notice exceptionally abnormal noise or vibration, stop operation, turn off the power switch, and contact your dealer.
- Do not over-cool. The most suitable inside temperature is one that is within 5 °C [9 °F] of the outside temperature.
- Do not leave handicapped people or infants sitting or standing in the path of the airflow from the air-conditioner. This could cause health problems.

⚠ Caution:

- Do not direct the airflow at plants or caged pets.
- Ventilate the room frequently. If the unit is operated continuously in a closed room for a long period of time, the air will become stale.

In case of failure

⚠ Warning:

- Never remodel the air conditioner. Consult your dealer for any repair or service. Improper repair work can result in water leakage, electric shock, fire, etc.

2. Names and functions of various parts

Attachment and detachment of filter

[Fig. A] (P.3)

- If the remote controller displays an error indication, the air conditioner does not run, or there is any abnormality, stop operation and contact your dealer. Leaving the unit as it is under such conditions can result in fire or failure.
- If the power breaker is frequently activated, get in touch with your dealer. Leaving it as it is can result in fire or failure.
- If the refrigeration gas blows out or leaks, stop the operation of the air conditioner, thoroughly ventilate the room, and contact your dealer. Leaving the unit as it is can result in accidents due to oxygen deficiency.

When the air conditioner is not to be used for a long time

- If the air conditioner is not to be used for a long time due to a seasonal change, etc., run it for 4 - 5 hours with the air blowing until the inside is completely dry. Failing to do so can result in the growth of unhygienic, unhealthy mold in scattered areas throughout the room.
- When it is not to be used for an extended time, keep the [power supply] turned OFF. If the power supply is kept on, several watts or several tens of watts will be wasted. Also, the accumulation of dust, etc., can result in fire.
- Keep the power switched ON for more than 12 hours before starting operation. Do not turn the power supply OFF during seasons of heavy use. Doing so can result in failure.

1.3. Disposing of the unit

⚠ Warning:

When you need to dispose of the unit, consult your dealer. If pipes are removed incorrectly, refrigerant (fluorocarbon gas) may blow out and come into contact with your skin, causing injury. Releasing refrigerant into the atmosphere also damages the environment.

⚠ Caution:

- In removing the filter, precautions must be taken to protect your eyes from dust. Also, if you have to climb up on a stool to do the job, be careful not to fall.
- Turn off the power supply when the filter is changed.

3. How to operate

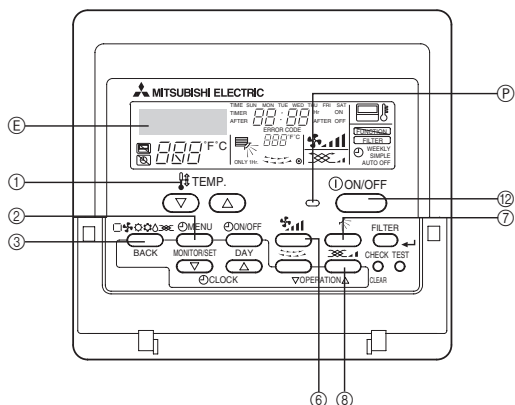

Before starting operation

- Start running after the "PLEASE WAIT" display has disappeared. The "PLEASE WAIT" display briefly appears on the room temperature display (max. 3 minutes) when the power is turned on and after a power failure. This does not indicate any failure of the air-conditioner.
- The choice of indoor unit operation mode is limited by the operation status of the outdoor unit to which a given indoor unit is connected. If an outdoor unit and some of the indoor units that are connected to the outdoor units are already operating in the cooling mode, for example, only the cooling mode is available for the rest of the units in the same group. If a different mode is requested, the symbol that corresponds to the requested mode will blink, notifying the user that the mode is currently unavailable. The same is true for the dry and heating mode. This restriction, however, does not apply to the models that support a simultaneous cooling/heating function.
* DRY operation cannot be carried out by PEFY-P-NMHU-E-F.
- The outdoor units stop when all the indoor units connected to the counterpart outdoor units stop.
- During heating operation, even if the indoor unit is set to operation while the outdoor unit is in defrosting operation, operation starts after the defrosting operation of the outdoor unit has ended.

3.1. ON/OFF

Start an operation

1. Press the ⑫ [ON/OFF] button

⓫ Operation lamp lights up and operation starts.

Stop an operation

1. Press the ⑫ [ON/OFF] button again
Operation lamp goes off and operation stops.
- Once the Buttons have been set, pressing of the [ON/OFF] Button only can repeat the same operation thereafter.
- During operation, the operation lamp above the [ON/OFF] button lights up.

⚠ Caution:

Even if the [ON/OFF] Button is pressed immediately after the operation is once stopped, operation is not restarted for about 3 minutes. This function protects the machine. It automatically starts operation after the lapse of approximately 3 minutes.

3.2. Selecting operation

When selecting operation

1. Press the ③ [Mode (BACK)] Button
Consecutive press of the selecting operation Button switches the operation over to ⓔ "COOL", Ⓞ "DRY", Ⓜ "FAN", (ⓧ "AUTO"), and (Ⓢ "HEAT"). For the contents of operation, check the display.
* DRY operation cannot be carried out by PEFY-P-NMHU-E-F.

For cooling

Press the ③ [Mode (BACK)] Button and bring up the "COOL" display.

For dry * Except PEFY-P-NMHU-E-F.

Press the ③ [Mode (BACK)] Button and bring up the “△ DRY” display.

- The indoor fan turns to the low-speed operation, disabling the change of fan speed.
- Dry operation cannot be carried out at room temperature of less than 18 °C [65 °F].

For fan

Press the ③ [Mode (BACK)] Button and bring up the “FAN” display.

- The fan operation functions to circulate the air in the room.
- The temperature of the room cannot be set by fan operation.

⚠ Caution:

Never expose your body directly to cool air for a long time. Excessive exposure to cool air is bad for your health, and should therefore be avoided.

Dry operation

The dry is a microcomputer-controlled dehumidifying operation which controls excessive air-cooling according to the room temperature of your choice. (Not usable for heating.)

1. Until reaching room temperature of your choice
The compressor and indoor fan function is linked motion according to the change of the room temperature and automatically repeat ON/OFF.
2. When reaching room temperature of your choice
Both the compressor and indoor fan stop.
When stop continues for 10 minutes, the compressor and indoor fan are operated for 3 minutes to keep the humidity low.

For heating

Press the ③ [Mode (BACK)] Button and bring up the “HEAT” display.

Regarding displays during heating operation “DEFROST”

Displayed only during the defrosting operation.

“STAND BY”

Displayed from the start of heating operation until the moment warm air blows out.

⚠ Caution:

- When the air-conditioner is used together with burners, thoroughly ventilate the area. Insufficient ventilation can result in accidents due to oxygen deficiency.
- Never place a burner at a place where it is exposed to the airflow from the air-conditioner.

Doing so can result in imperfect combustion of the burner.

- The microcomputer functions in the following cases: *
 - Air does not blow out when heating starts. *
 - To prevent any cool air from escaping, the indoor fan is gradually switched in sequence from faint airflow/weak airflow/set airflow according to the temperature rise of the blown out air. Wait a moment until the airflow comes out naturally.
 - The fan is not moving at the set speed. *
 - In some models, the system switches over to faint airflow when the temperature of the room reaches the set temperature. In other cases, it stops to prevent any cool air from escaping during the defrosting operation.
 - Air flows out even if operation is stopped. *
 - Approximately 1 minute after the stop of operation, the indoor fan sometimes rotates to eliminate extra heat generated by the electric heater, etc.
The fan speed comes to low or high.
- * Except PEFY-P-NMHU-E-F.

3.3. Room temperature adjustment

To change room temperature

Press the ① [Set Temperature] Button and set the room temperature of your choice.

Pressing ▲ or ▼ once changes the setting by 1 °C / 1 °F. If the pressing is continued, the setting continues to change by 1 °C [2 °F].

- Indoor temperature can be set within the following range.
 - Cooling/dry :19 °C [67 °F] - 30 °C [87 °F]
 - Heating :17 °C [63 °F] - 28 °C [83 °F]
- Temperature cannot be set for the fan mode.
- The range of room temperature display is 8 °C [46 °F] - 39 °C [102 °F]. Outside this range, the display flashes either 8 °C [46 °F] - 39 °C [102 °F] to inform you if the room temperature is lower or higher than the displayed temperature.

3.4. Fan speed adjustment

* Except PEFY-P-NMHU-E-F.

To change fan speed

Every time you press the ⑥ [Fan Speed] button once, it switches from the low-speed to high-speed settings successively.

In the electronics dry operation, the indoor fan automatically turns to low-speed operation. Switching of fan speed is impossible. (Only the display on the remote controller changes.)

* Every time the fan speed adjustment button is pressed once, the fan speed is changed.

■ PEFY-P72-96NMHU-E

Fan speed : 1 stage

Display: (High)

■ PEFY-P72-96NMHSU-E

Fan speed : 3 stages

Display: (Low) → (Mid) → (High) → (AUTO*)

* This setting can be adjusted only with MA remote controller.

■ PEFY-P15~54NMHU-E2, PFFY-P-NEMU-E, PFFY-P-NRMU-E series

Fan speed : 2 stages

Display: (Low) → (High) → (Low) (repeat)

■ PLFY-P06~18NLMU-E, PEFY-P-NMLU-E series

Fan speed : 3 stages

Display: (Low) → (Mid) → (High) → (Low) (repeat)

3.5. Adjustment of up/down airflow direction

To change the up/down airflow direction

Every time the ⑦ [Vane Control] button is pressed, the direction of the airflow changes.

[PLFY-P-NLMU-E]

Display						
Mode	Fan speed					
Heating/Fan	High/Mid/Low	①	②	③	④	⑤
	High					
Cooling	Mid/Low					
	Fixed	①	②	③	④	⑤
Dry						
Initial setting		-	Cooling Dry Fan	-	-	Heating

- *1 • It automatically returns to the “② 0°” when one hour passes.
 - The “1 Hr.” is displayed on the remote controller (It is disappeared when one hour passes.)
 - This function is not available according to the models.
 - There may be a discrepancy between the vane position on the display and the actual vane position in the following conditions:
 1. When “DEFROST” or “STAND BY” is displayed on the controller
 2. At the beginning of heating operation
 3. Thermo-OFF in the heating mode

PFFY-P-NEMU-E



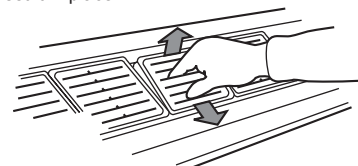

While pulling the blowout grill out toward you, raise the rear, remove it, change the direction, and set it in place.



⚠ Caution:

Avoid putting your hand into the air outlet of the indoor unit any more than necessary. If you get your hands caught in the metal parts when adjusting the airflow-direction-adjustment board and blowout grill, or nip them in the autovane, there is a risk of injury and failure.

3.6. Others

-  : Displayed when control is executed by a separately sold centralized control unit, etc.
- STAND BY DEFROST : Displayed from the start of heating operation until the moment warm air blows out.
- CHECK : This displays indication when some abnormality occurs in the unit.
- NOT AVAILABLE : When a Button is pressed for any function which the indoor unit cannot perform, this display flashes concurrently with the display of that function.
-  : In the system in which the [Sensor] display is indicated as the "remote controller", room temperature measurement is performed by the room temperature sensor built into the remote controller.
-  : Displayed when it is time to clean the filter. Press the  [FILTER (↵)] Button twice, then the display is disappeared.

4. The smart way to use

Even minimal steps to care for your air conditioner can help make its use far more effective in terms of air-conditioning effect, electricity charges, etc.

Set the right room temperature

- In cooling operation, a temperature difference of about 5 °C [9 °F] between indoors and outdoors is optimum.
- If the room temperature is raised by 1 °C [2 °F] during air-cooling operation, about 10 % electric power can be saved.
- Excessive cooling is bad for health. It also results in the waste of electric power.

Clean the filter thoroughly

- If the screen of the air filter becomes clogged, the airflow and air-conditioning effect can be significantly reduced. Further, if the condition is left unattended, failure can result. It is particularly important to clean the filter at the beginning of the cooling and heating seasons. (When profuse dust and dirt have accumulated, clean the filter thoroughly.)

5. Caring for the machine

Always have filter maintenance performed by a service person. Before care-taking, turn the power supply OFF.

Caution:

- Before you start cleaning, stop operation and turn OFF the power supply. Remember that the fan is rotating inside at high speed, posing a serious risk of injury.
- Indoor units are equipped with filters to remove the dust of sucked-in air. Clean the filters using the methods shown in the following sketches. (The standard filter should normally be cleaned once a week, and the long-life filter at the beginning of each season.)
- The life of the filter depends on where the unit is installed and how it is operated.

How to clean

- Clear dust away lightly or clean it up with a vacuum cleaner. In the case of severe staining, wash the filter in lukewarm water mixed with dissolved neutral detergent or water, and then rinse off the detergent completely. After washing, dry it and fix it back into place.

Prevent intrusion of heat during air-cooling

- To prevent the intrusion of heat during cooling operation, provide a curtain or a blind on the window to block out direct sunlight. Also, do not open the entrance or exit except in cases of dire necessity.

Carry out ventilation sometimes

- * Except PEFY-P-NMHU-E-F.
- Since the air periodically gets dirty in a room that is kept closed for a long time, ventilation is sometimes necessary. When gas appliances are used together with the air conditioner, special precautions must be taken. If the "LOSSNAY" ventilation unit developed by our company is used, you can perform ventilation with less waste. For details on this unit, consult with your dealer.

Caution:

- Do not dry the filter by exposing it to direct sunlight or warming it using fire, etc. Doing so can result in the deformation of the filter.
- Washing it in hot water (more than 50 °C [122 °F]) can also result in deformation.

Caution:

Never pour water or flammable sprays onto the air conditioner. Cleaning using these methods can result in the failure of the air conditioner, electric shock, or fire.

6. Troubleshooting

Before you ask for repair service, check the following points:

State of Machine	Remote Controller	Cause	Troubleshooting
It does not run.	“●” display is not lit up. No display appears even when the [ON/OFF] button is pressed.	Power failure	Press the [ON/OFF] button after power restoration.
		The power supply is turned OFF.	Turn the power supply ON.
		The fuse in the power supply is gone.	Replace fuse.
		The earth leakage breaker is gone.	Put in the earth leakage breaker.
Air flows out but it does not cool enough or heat enough.	The liquid crystal display shows that it is in the state of operation.	Improper temperature adjustment	After checking the set temperature and inlet temperature on the liquid crystal display, refer to [Room temperature adjustment], and operate the adjustment button.
		The filter is filled with dust and dirt.	Clean up the filter. (Refer to [Caring for the machine].)
		There are some obstacles at the air inlet and outlet of the indoor and outdoor units.	Remove.
		Windows and doors are open.	Close
Cool air or warm air does not come out.	The liquid crystal display shows that it is in operation.	The restart-preventing circuit is in operation for 3 minutes.	Wait for a while. (To protect the compressor, a 3-minute restart-preventing circuit is built into the indoor unit. Therefore, there are occasions sometimes when the compressor does not start running immediately. There are cases when it does not run for as long as 3 minutes.)
		Indoor unit operation was restarted during the heating and defrosting operation.	Wait for a while. (Heating operation starts after ending defrosting operation.)
It runs briefly, but soon stops.	The “CHECK” and check code flashes on the liquid crystal display.	There are some obstacles at the air inlet and outlet of the indoor and outdoor units.	Rerun after removal
		The filter is filled with dust and dirt.	Rerun after cleaning the filter. (Refer to [Caring for the machine].)
The sound of the exhaust and rotation of the motor can still be heard after stop of running.	All lights are out except the powered display of “●”.	When other indoor units are engaged in cooling operation, the machine stops after running a drain-up mechanism for 3 minutes when air-cooling operation is stopped.	Wait for 3 minutes.
The sound of the exhaust and the rotation of the motor can be heard intermittently after stop of running.	All lights are out except the powered display of “●”.	When other indoor units are engaged in cooling operation, drained water is brought in. If the drain water is collected, the drain-up mechanism initiates a draining operation.	It soon stops. (If the noise occurs more than 2-3 times in an hour, ask for repair service.)
Warm air comes out intermittently when the thermostat is OFF or during fan operation.	The liquid crystal display shows that it is in the state of operation.	When other indoor units are engaged in heating operation, the control valves are opened and closed from time to time to maintain the stability of the system.	It soon stops. (If the room temperature rises uncomfortably high in a small room, stop operation.)

- If operation stops due to a power failure, the [restart-preventing circuit at power failure] operates and disables unit operation even after power restoration. In this case, press the [ON/OFF] button again and start operation.

If malfunctions persist after you have checked the above, turn the power supply OFF and contact your dealer with information about the product name, the nature of the malfunction, etc. If the display of “[CHECK]” and (4 digit) check code flashes, tell the dealer contents of the display (check code). Never attempt to repair by yourself.

The following symptoms are not air conditioner failures:

- The air blown out from the air conditioner can sometimes give off odors. This is due to cigarette smoke contained in the air of the room, the smell of cosmetics, the walls, furniture, etc., absorbed in the air conditioner.
- A hissing noise can be heard immediately after the air conditioner is started or stopped. This is the sound of the refrigeration flowing inside the air conditioner. This is normal.
- The air conditioner sometimes snaps or clicks at the beginning or end of cooling/heating operation. This is the sound of friction on the front panel and other sections due to expansion and contraction caused by temperature change. This is normal.
- The fan speed changes in spite of not changing the setting. Not to blow out cold air at the beginning of heating operation, the air conditioner automatically adjusts the fan speed gradually from lower to the set speed. It also adjust its fan speed to protect the fan motor when return air temperature or fan speed excessively rises.

7. Installation, transferring works, and checking

Regarding place for installation

Consult with your dealer for details on installation and transferring the installation.

Caution:

Never install the air conditioner where there is a risk of leakage of flammable gas.

If gas leaks and accumulates around the unit, fire can result.

Never install the air conditioner at the following place:

- where there is a lot of machine oil
- near the ocean and beach areas where there is salt air.
- where humidity is high
- where there are hot springs nearby
- where there is sulphurous gas
- where there is a high-frequency processing machinery (a high-frequency welder, etc.)
- where acid solution is frequently used
- where special sprays are frequently used
- Install the indoor unit horizontally. Otherwise, water leakage can result.
- Take sufficient measures against noise when installing the air conditioners at hospitals or communication-related businesses.

If the air conditioner is used in any of the above-mentioned environments, frequent operational failure can be expected. It is advisable to avoid these types of installation sites.

For further details, consult with your dealer.

Regarding electrical work

Caution:

- **The electrical work must be undertaken by a person who is qualified as an electrical engineer according to the [technical standard respecting electrical installation], [internal wiring rules], and the installation instruction manual with the absolute use of exclusive circuits. The use of other products with the power source can result in burnt-out breakers and fuses.**

- **Never connect the grounding wire to a gas pipe, water pipe, arrester, or telephone grounding wire. For details, consult with your dealer.**
- **In some types of installation sites, the installation of an earth leakage breaker is mandatory. For details, consult with your dealer.**

Regarding transfer of installation

- When removing and reinstalling the air conditioner when you enlarge your home, remodel, or move, consult with your dealer in advance to ascertain the cost of the professional engineering work required for transferring the installation.

Caution:

When moving or reinstalling the air conditioner, consult with your dealer. Defective installation can result in electric shock, fire, etc.

Regarding noise

- In installing work, choose a place that can fully bear the weight of the air conditioner, and where noise and vibration can be reduced.
- Choose a place where cool or warm air and noise from the outdoor air outlet of the air conditioner does not inconvenience the neighbors.
- If any alien object is placed near the outdoor air outlet of the air conditioner, decreased performance and increased noise can result. Avoid placing any obstacles adjacent to the air outlet.
- If the air conditioner produces any abnormal sound, consult with your dealer.

Maintenance and inspection

- If the air conditioner is used throughout several seasons, the insides can get dirty, reducing the performance. Depending upon the conditions of usage, foul odors can be generated and drainage can deteriorate due to dust and dirt, etc.

8. Specifications

PLFY-P-NLMU-E

Item		Model	PLFY-P06NLMU-E	PLFY-P08NLMU-E	PLFY-P12NLMU-E	PLFY-P15NLMU-E	PLFY-P18NLMU-E
Power source			208/230V, 60Hz				
Capacity *1	Cooling	kW	1.8	2.3	3.5	4.4	5.3
		BTU/h	6000	8000	12000	15000	18000
	Heating	kW	2.0	2.6	4.0	5.0	5.9
		BTU/h	6700	9000	13500	17000	20000
Dimension *3	Height	mm	290 (20)				
		in	11-7/16 (13/16)				
	Width	mm	776 (1080)				946 (1250)
		in	30-9/16 (42-9/16)				37-1/4 (49-1/4)
	Depth	mm	634 (710)				
		in	25 (28)				
Net weight		kg	23 (6.5)		24 (6.5)		27 (7.5)
		lb	51 (15)		53 (15)		60 (17)
FAN	Airflow rate (Low-Middle-High)	m ³ /min	6.5-8.0-9.5	6.5-8.0-9.5	6.5-8.0-9.5	7.0-8.5-10.5	9.0-11.0-12.5
		cfm	230-282-335	230-282-335	230-282-335	247-300-371	318-388-441
	External static pressure	Pa	208V	-	-	-	-
			230V	-	-	-	-
Noise level (Low-Middle-High) *2	dB(A)	208V	27-30-33	27-30-33	27-30-33	29-33-36	31-34-37
		230V	28-31-34	28-31-34	28-31-34	30-34-37	32-35-38
Filter			Standard filter				

Notes: *1 Cooling/Heating capacity indicates the maximum value at operation under the following condition.

Cooling: Indoor: 26.7 °C [80 °F] DB/19.4 °C [67 °F] WB Outdoor: 35 °C [95 °F] DB

Heating: Indoor: 21.1 °C [70 °F] DB Outdoor: 8.3 °C [47 °F] DB/6.1 °C [43 °F] WB

*2 The operating noise is the data that was obtained in an anechoic room.

*3 The figure in () indicates Panel's.

PEFY-P-NMHU-E(2)

Item			Model						
			PEFY-P15NMHU-E2	PEFY-P18NMHU-E2	PEFY-P24NMHU-E2	PEFY-P27NMHU-E2	PEFY-P30NMHU-E2		
Power source			208/230V, 60Hz						
Capacity *1	Cooling	kW	4.4	5.3	7.0	7.9	8.8		
		BTU/h	15000	18000	24000	27000	30000		
	Heating	kW	5.0	5.9	7.9	8.8	10.0		
		BTU/h	17000	20000	27000	30000	34000		
Dimension	Height	mm	380						
		in	15						
	Width	mm	745			1030			
		in	29-3/8			39-3/8			
	Depth	mm	900						
		in	35-7/16						
Net weight	kg		44		45	56			
	lb		98		100	124			
FAN	Airflow rate (Low-High)		m ³ /min	10.0-14.0	10.0-14.0	13.5-19.0	15.5-22.0	18.0-25.0	
			cfm	353-494	353-494	477-671	547-777	636-883	
	External static pressure *3		Pa	208V	100-250	100-250	100-250	100-250	100-250
				230V	150-250	150-250	150-250	150-250	150-250
Noise level (Low-High) *2		dB(A)	208V	39-45	39-45	40-46	38-44	38-44	
			230V	39-45	39-45	40-46	38-44	38-44	
Filter			Standard filter						

PEFY-P-NMHU-E(2)

Item			Model						
			PEFY-P36NMHU-E2	PEFY-P48NMHU-E2	PEFY-P54NMHU-E2	PEFY-P72NMHU-E	PEFY-P96NMHU-E		
Power source			208/230V, 60Hz						
Capacity *1	Cooling	kW	10.6	14.1	15.8	21.1	28.1		
		BTU/h	36000	48000	54000	72000	96000		
	Heating	kW	11.7	15.8	17.6	23.4	31.7		
		BTU/h	40000	54000	60000	80000	108000		
Dimension	Height	mm	380			470			
		in	15			18-9/16			
	Width	mm	1195			1250			
		in	47-1/4			49-1/4			
	Depth	mm	900			1120			
		in	35-7/16			44-1/8			
Net weight	kg		69		71	100			
	lb		153		157	221			
FAN	Airflow rate (Low-High)		m ³ /min	26.5-38.0	26.5-38.0	28.0-40.0	58.0	72.0	
			cfm	936-1342	936-1342	989-1412	2048	2541	
	External static pressure *3		Pa	208V	100-250	100-250	100-250	70-160	70-160
				230V	150-250	150-250	150-250	100-200	100-200
Noise level (Low-High) *2		dB(A)	208V	40-46	40-46	41-47	45	52	
			230V	40-46	40-46	41-47	47	54	
Filter			Standard filter						

Notes: *1 Cooling/Heating capacity indicates the maximum value at operation under the following condition.

Cooling: Indoor: 26.7 °C [80 °F] DB/19.4 °C [67 °F] WB Outdoor: 35 °C [95 °F] DB

Heating: Indoor: 21.1 °C [70 °F] DB Outdoor: 8.3 °C [47 °F] DB/6.1 °C [43 °F] WB

*2 The operating noise is the data that was obtained in an anechoic room.

*3 As for the factory setting is below.

PEFY-P-NMHU-E(2) series

PEFY-P15NMHU-E2	PEFY-P18NMHU-E2	PEFY-P24NMHU-E2	PEFY-P27NMHU-E2	PEFY-P30NMHU-E2
230V	230V	230V	230V	230V
250	250	250	250	250

PEFY-P36NMHU-E2	PEFY-P48NMHU-E2	PEFY-P54NMHU-E2	PEFY-P72NMHU-E	PEFY-P96NMHU-E
230V	230V	230V	208V	230V
250	250	250	160	200

PEFY-P-NMHU-E-F

Item		Model		PEFY-P30NMHU-E-F	PEFY-P54NMHU-E-F	PEFY-P72NMHU-E-F	PEFY-P96NMHU-E-F
		208/230V, 60Hz					
Power source		208/230V, 60Hz					
Capacity *1	Cooling	kW	8.8	15.8	21.1	28.1	
		BTU/h	30000	54000	72000	96000	
	Heating	kW	8.4	14.9	19.9	26.4	
		BTU/h	28500	51000	68000	90000	
Dimension	Height	mm	380		470		
		in	15		18-9/16		
	Width	mm	1000	1200	1250		
		in	39-3/8	47-1/4	49-1/4		
	Depth	mm	900		1120		
		in	35-7/16		44-1/8		
Net weight	kg	50	70	100			
	lb	111	155	221			
FAN	Airflow rate	m ³ /min	9	18	28	35	
		cfm	318	636	989	1236	
	External static pressure *3	Pa	208V	35-85-170	35-85-170	180	180
			230V	50-130-210	60-130-220	260	260
Noise level *2	dB(A)	208V	38	38	43	44	
		230V	43	43	47	48	
Filter		Standard filter					

Notes: *1 Cooling/Heating capacity indicates the maximum value at operation under the following condition.
 Cooling: Indoor: 33 °C [91 °F] DB/28 °C [82 °F] WB Outdoor: 33 °C [91 °F] DB
 Heating: Indoor: 0 °C [32 °F] DB/-2.9 °C [27 °F] WB Outdoor: 0 °C [32 °F] DB/-2.9 °C [27 °F] WB
 *2 The operating noise is the data that was obtained in an anechoic room.
 *3 As for the factory setting is below.

PEFY-P-NMHU-E-F series

PEFY-P30NMHU-E-F		PEFY-P54NMHU-E-F		PEFY-P72NMHU-E-F		PEFY-P96NMHU-E-F	
208V	230V	208V	230V	208V	230V	208V	230V
85	130	85	130	180	260	180	260

PEFY-P-NMHSU-E

Item		Model		PEFY-P72NMHSU-E	PEFY-P96NMHSU-E
		208/230V, 60Hz			
Power source		208/230V, 60Hz			
Capacity *1	Cooling	kW	21.1	28.1	
		BTU/h	72000	96000	
	Heating	kW	23.4	31.7	
		BTU/h	80000	108000	
Dimension	Height	mm	470		
		in	18-9/16		
	Width	mm	1250		
		in	49-1/4		
	Depth	mm	1120		
		in	44-1/8		
Net weight	kg	97	100		
	lb	214	221		
FAN	Airflow rate (Low-Mid-High)	m ³ /min			
		cfm	1765-2153-2541	2048-2506-2965	
	External static pressure *2	Pa	208V	50-100-150-200-250	
			230V	50-100-150-200-250	
Noise level (Low-Mid-High) *2*3	dB(A)	208V	36-39-43	39-42-46	
		230V	36-39-43	39-42-46	
Filter		Standard filter			

Notes: *1 Cooling/Heating capacity indicates the maximum value at operation under the following condition.
 Cooling: Indoor: 26.7 °C [80 °F] DB/19.4 °C [67 °F] WB Outdoor: 35 °C [95 °F] DB
 Heating: Indoor: 21.1 °C [70 °F] DB Outdoor: 8.3 °C [47 °F] DB/6.1 °C [43 °F] WB
 Pipe length: 7.5 m (24-9/16 ft) Height difference: 0 m (0 ft)
 *2 The external static pressure is set to 0.60 in. WG (150 Pa) at factory shipment.
 *3 The operating noise is the data that was obtained in an anechoic room.

PFFY-P-NEMU-E

Model			PFFY-P06NEMU-E	PFFY-P08NEMU-E	PFFY-P12NEMU-E	PFFY-P15NEMU-E	PFFY-P18NEMU-E	PFFY-P24NEMU-E	
Power source			208/230V, 60Hz						
Capacity *1	Cooling	kW	1.8	2.3	3.5	4.4	5.3	7.0	
		BTU/h	6000	8000	12000	15000	18000	24000	
	Heating	kW	2.0	2.6	4.0	5.0	5.9	7.9	
		BTU/h	6700	9000	13500	17000	20000	27000	
Dimension	Height	mm	630						
		in	24-13/16						
	Width	mm	1050			1170		1410	
		in	41-3/8			46-1/8		55-9/16	
	Depth	mm	220						
		in	8-11/16						
Net weight	kg	23	23	25	26	30	32		
	lb	51	51	56	58	67	71		
FAN	Airflow rate (Low-High)	m ³ /min	5.5-6.5	5.5-6.5	7.0-9.0	8.5-11.0	10.0-13.0	10.0-14.0	
		cfm	194-229	194-229	247-317	300-388	353-459	353-494	
	External static pressure	Pa	208V	-	-	-	-	-	
		230V	-	-	-	-	-	-	
Noise level (Low-High) *2	dB(A)	208V	36-41	36-41	37-41	38-43	38-43	40-46	
		230V	36-41	36-41	37-41	38-43	38-43	40-46	
Filter			Standard filter						

PFFY-P-NRMU-E

Model			PFFY-P06NRMU-E	PFFY-P08NRMU-E	PFFY-P12NRMU-E	PFFY-P15NRMU-E	PFFY-P18NRMU-E	PFFY-P24NRMU-E	
Power source			208/230V, 60Hz						
Capacity *1	Cooling	kW	1.8	2.3	3.5	4.4	5.3	7.0	
		BTU/h	6000	8000	12000	15000	18000	24000	
	Heating	kW	2.0	2.6	4.0	5.0	5.9	7.9	
		BTU/h	6700	9000	13500	17000	20000	27000	
Dimension	Height	mm	630						
		in	25-3/16						
	Width	mm	886			1006		1246	
		in	34-15/16			39-5/8		49-1/16	
	Depth	mm	220						
		in	8-11/16						
Net weight	kg	19	19	20	21	25	27		
	lb	41	41	45	47	56	60		
FAN	Airflow rate (Low-High)	m ³ /min	5.5-6.5	5.5-6.5	7.0-9.0	8.5-11.0	10.0-13.0	10.0-14.0	
		cfm	194-229	194-229	247-317	300-388	353-459	353-494	
	External static pressure	Pa	208V	-	-	-	-	-	
		230V	-	-	-	-	-	-	
Noise level (Low-High) *2	dB(A)	208V	36-41	36-41	37-41	38-43	38-43	40-46	
		230V	36-41	36-41	37-41	38-43	38-43	40-46	
Filter			Standard filter						

Notes: *1 Cooling/Heating capacity indicates the maximum value at operation under the following condition.

Cooling: Indoor: 26.7 °C [80 °F] DB/19.4 °C [67 °F] WB Outdoor: 35 °C [95 °F] DB

Heating: Indoor: 21.1 °C [70 °F] DB Outdoor: 8.3 °C [47 °F] DB/6.1 °C [43 °F] WB

*2 The operating noise is the data that was obtained in an anechoic room.

Table des matières

1. Consignes de sécurité.....	13	3.4. Réglage de la vitesse du ventilateur.....	15
1.1. Installation.....	13	3.5. Réglage du sens de la soufflerie vers le haut/vers le bas.....	15
1.2. Pendant le fonctionnement.....	13	3.6. Autres.....	16
1.3. Rangement de l'appareil.....	14	4. Comment utiliser le climatiseur intelligemment.....	16
2. Noms et fonctions des différents éléments.....	14	5. Entretien de l'appareil.....	16
3. Comment faire fonctionner le climatiseur.....	14	6. Guide de dépannage.....	17
3.1. Marche/arrêt.....	14	7. Installation, travaux en cas de déplacement et vérifications.....	18
3.2. Sélection du mode de fonctionnement.....	15	8. Spécifications techniques.....	18
3.3. Réglage de la température de la pièce.....	15		

Remarque: Si vous utilisez d'autres télécommandes, veuillez vous reporter au manuel d'installation ou au manuel de paramétrage initial livré avec la télécommande à utiliser.

1. Consignes de sécurité

- ▶ **Avant de faire fonctionner le climatiseur, lire attentivement toutes les "consignes de sécurité".**
- ▶ **Les "consignes de sécurité" sont réparties en listes de points importants concernant la sécurité. Veiller à bien les respecter.**

Symboles utilisés dans le texte

Avertissement:

Décrit les précautions à suivre pour éviter tout risque de blessure ou de danger mortel pour l'utilisateur.

Précaution:

Décrit les précautions qui doivent être prises pour éviter d'endommager l'appareil.

Symboles utilisés dans les illustrations

 : Indique une action qui doit être évitée.

 : Indique que des instructions importantes doivent être prises en considération.

 : Indique un élément qui doit être mis à la terre.

 : Indique des précautions à prendre lors du maniement de pièces tournantes. (Ce symbole se trouve sur l'étiquette de l'appareil principal) <Couleur: jaune>

 : Danger d'électrocution (Ce symbole se trouve sur l'étiquette de l'appareil principal) <Couleur: jaune>

Avertissement:

Prendre soin de lire les étiquettes se trouvant sur l'appareil principal.

1.1. Installation

- ▶ Lorsque vous aurez lu le présent manuel, veuillez le conserver avec le manuel d'installation dans un endroit sûr afin de pouvoir le consulter ultérieurement, lorsqu'une question se pose. Si une autre personne va être chargée de faire fonctionner l'appareil, veiller à bien lui remettre le présent manuel.

Avertissement:

- Cet appareil ne doit pas être installé par l'utilisateur. Demander au revendeur ou à une société agréée de l'installer. Si l'appareil n'est pas correctement installé il peut y avoir un risque de fuite d'eau, d'électrocution ou d'incendie.

- Utiliser uniquement les accessoires agréés par Mitsubishi Electric et demander à votre revendeur ou à une société agréée de les installer. Si les accessoires ne sont pas correctement installés, il peut y avoir un risque de fuite d'eau, d'électrocution ou d'incendie.

- Le manuel d'installation décrit en détails la méthode d'installation suggérée. Toute modification de structure nécessaire pour l'installation doit être conforme aux normes locales de l'édifice.

- Ne jamais réparer ou déménager personnellement l'appareil. Si les réparations effectuées ne sont pas correctes, il peut y avoir un risque de fuite d'eau, d'électrocution ou d'incendie. En cas de panne ou de déménagement de l'appareil, veuillez contacter votre revendeur.

- Maintenez les pièces électriques à l'écart de l'eau (eau de lavage) etc.

- Cela pourrait provoquer une électrocution, une inflammation ou de la fumée.

Note 1: Au lavage de l'échangeur thermique et de la cuvette d'écoulement, assurez-vous que la boîte de commande, le moteur et le LEV restent secs en utilisant une couverture étanche.

Note 2: N'évacuez jamais l'eau de lavage pour la cuvette d'écoulement et l'échangeur thermique avec la pompe de drainage. Evacuez-la séparément.

- Ne pas permettre l'usage de cet appareil à des enfants en bas âge ou à des handicapés sans supervision.

- Toujours prendre toutes les précautions nécessaires pour éviter que des enfants en bas âge jouent avec cet appareil.

- **N'utilisez pas d'additif de détection des fuites.**
- **Utilisez uniquement un réfrigérant de type indiqué dans les manuels fournis avec l'unité et sur la plaque signalétique.**
 - Faute de quoi, l'unité ou la tuyauterie pourrait éclater, ou cela pourrait provoquer une explosion ou un incendie pendant l'utilisation, la réparation ou la mise au rebut de l'unité.
 - Cela pourrait également constituer une violation des lois applicables.
 - MITSUBISHI ELECTRIC CORPORATION ne peut être tenue responsable de tout dysfonctionnement ou accident résultant de l'utilisation du mauvais type de réfrigérant.

1) Appareil extérieur

Avertissement:

- L'appareil extérieur doit être installé sur une surface plane et stable, dans un endroit non sujet à l'accumulation de neige, de feuilles ou de débris.
- Ne pas marcher sur l'appareil ni y déposer des objets. La personne ou l'objet risqueraient de tomber et de se blesser ou de blesser quelqu'un.

Précaution:

L'appareil extérieur doit être placé dans un endroit où l'air et le bruit engendrés ne risquent pas de déranger les voisins.

2) Appareil intérieur

Avertissement:

L'appareil intérieur doit être correctement fixé car dans le cas contraire, il pourrait tomber et blesser quelqu'un.

3) Commande à distance

Avertissement:

La commande à distance doit être installée de telle sorte que les enfants ne puissent pas y avoir accès.

4) Tuyau d'évacuation

Précaution:

Assurez-vous que le tuyau d'évacuation est installé de telle façon à ce que l'évacuation se fasse sans problèmes. Si l'installation n'est pas faite correctement, il pourrait en résulter des fuites d'eau, ce qui endommagerait les meubles.

5) Ligne d'alimentation électrique, fusible, ou coupe-circuit

Avertissement:

- Vérifier si l'appareil est alimenté par un circuit réservé. La connexion d'autres appareils au même circuit pourrait provoquer une surcharge.
- S'assurer de la présence d'un interrupteur secteur principal.
- Veiller à toujours respecter la tension indiquée sur l'appareil ou le voltage du fusible ou du coupe-circuit. Ne jamais utiliser un morceau de câble ou un fusible d'un voltage supérieur à celui spécifié.

6) Mise à la terre

Précaution:

- L'appareil doit être correctement raccordé à la terre pour éviter tout risque d'électrocution. Ne jamais raccorder le câble de mise à la terre à un tuyau de gaz ou d'eau, à un paratonnerre ou à un câble de terre du téléphone.
- Vérifier régulièrement que le câble de terre de l'appareil extérieur est correctement raccordé à la borne de terre de l'appareil et à l'électrode de mise à la terre.

1.2. Pendant le fonctionnement

Précaution:

- Ne pas utiliser d'objet pointu pour enfoncer les boutons car cela risquerait d'endommager la commande à distance.
- Ne pas tordre le câble de la commande à distance ni tirer dessus car cela risquerait de l'endommager et de provoquer un mauvais fonctionnement.

- Ne jamais retirer la partie supérieure de la commande à distance car vous risqueriez de toucher les cartes de circuits imprimés qui se trouvent à l'intérieur et de provoquer un court-circuit ou une panne.
- Ne jamais essuyer la commande à distance avec du benzène, du thinner, des produits chimiques, etc. Vous risqueriez de la décolorer et de provoquer des pannes. Pour nettoyer les taches persistantes, tremper un chiffon dans un détergent neutre non abrasif dilué avec de l'eau, le tordre convenablement, essuyer les taches puis essuyer à nouveau avec un chiffon sec.
- Ne jamais obstruer les entrées et sorties des appareils extérieurs et intérieurs. Un mobilier élevé placé sous l'appareil intérieur ou des objets volumineux comme des grandes boîtes laissées à proximité de l'appareil extérieur vont en réduire l'efficacité.

⚠ Avertissement:

- Ne jamais éclabousser l'appareil ni le toucher avec des mains humides. Il pourrait en résulter un risque d'électrocution.
- Ne pas vaporiser de gaz inflammable à proximité de l'appareil sous risque d'incendie.
- Ne pas placer de chauffage au gaz ou tout autre appareil fonctionnant avec une flamme vive là où il serait exposé à l'échappement d'air du climatiseur. Cela risquerait de provoquer une mauvaise combustion.

⚠ Avertissement:

- Ne pas retirer la face avant ou la protection du ventilateur de l'appareil extérieur pendant son fonctionnement. Vous risqueriez de vous blesser si vous touchez les éléments rotatifs, les parties chaudes ou sous haute tension.
- Ne jamais mettre les doigts, des bâtons, etc. dans les entrées et sorties d'air sous risque de blessure car le ventilateur situé à l'intérieur de l'appareil tourne à grande vitesse. Faire tout particulièrement attention en présence d'enfants.
- Si vous sentez des odeurs étranges, arrêter l'appareil, le mettre hors tension et contacter le revendeur. Si vous ne procédez pas de cette façon, il pourrait y avoir risque de panne, d'électrocution ou d'incendie.
- Si vous remarquez des vibrations ou des bruits particulièrement anormaux, arrêter l'appareil, éteindre l'interrupteur et prendre contact avec le revendeur.
- Ne pas refroidir exagérément. La température intérieure idéale se situe sur une plage de 5 °C [9 °F] de différence par rapport à la température extérieure.
- Ne pas laisser des enfants ou des personnes handicapées assis ou debout sur le passage du flux d'air provenant du climatiseur. Cela pourrait provoquer des problèmes de santé.

⚠ Précaution:

- Ne pas diriger le flux d'air vers des plantes ou des animaux en cages.
- Aérer fréquemment la pièce. Si l'appareil fonctionne continuellement dans une pièce fermée pendant un long moment, l'air va devenir vicié.

En cas de panne

⚠ Avertissement:

- Ne jamais tenter aucune réparation sur le climatiseur. Consulter votre revendeur pour toute réparation ou intervention technique. Une mauvaise réparation peut causer des fuites d'eau, une électrocution voire un incendie etc.
- Si la commande à distance affiche un code d'erreur, si le climatiseur ne fonctionne pas ou si vous détectez une anomalie quelconque, arrêter l'appareil et contacter le revendeur. Si l'appareil est laissé dans de telles conditions il risque de tomber en panne ou de provoquer un incendie.
- Si le coupe-circuits fonctionne fréquemment, prendre contact avec le revendeur. S'il n'est pas remédié à la situation, l'appareil risque de tomber en panne ou de provoquer un incendie.
- Si le gaz de réfrigérant fuit, arrêter le fonctionnement du climatiseur, aérer convenablement la pièce et prendre contact avec le revendeur. S'il n'est pas remédié à la situation, des accidents risquent de se produire suite à un manque d'oxygène.

Lorsque le climatiseur ne doit pas être utilisé pendant une certaine période

- Si le climatiseur ne doit pas être utilisé pendant une certaine période à cause d'un changement de climat, etc. le faire fonctionner pendant 4 – 5 heures avec la soufflerie d'air jusqu'à ce que l'intérieur soit complètement sec. Sinon de la moisissure non hygiénique et insalubre risque de se développer à des endroits divers.
- Lorsqu'il ne doit pas être utilisé pendant un certain temps, mettre l'[alimentation] hors tension (sur OFF). Si l'appareil est maintenu sous tension, vous risquez en effet de gaspiller plusieurs watts voire des dizaines de watts et l'accumulation de poussières, etc. pourrait être la cause de court-circuits.
- Allumer l'interrupteur d'alimentation au moins 12 heures avant le début de la mise en fonctionnement. Ne jamais couper l'alimentation pendant les périodes de forte utilisation sinon le climatiseur risque de tomber en panne.

1.3. Rangement de l'appareil

⚠ Avertissement:

Lorsque vous devez ranger l'appareil, veuillez consulter votre revendeur. Si les tuyaux ne sont pas correctement retirés, du produit réfrigérant (gaz fluorocarbonique) pourrait s'échapper et entrer en contact avec votre peau, causant ainsi des blessures. L'échappement de produit réfrigérant dans l'atmosphère pollue également l'environnement.

2. Noms et fonctions des différents éléments

Fixation et démontage du filtre

[Fig. A] (P.3)

⚠ Précaution:

- Lors du retrait du filtre, protéger ses yeux de la poussière. De même, si vous devez monter sur une chaise pour effectuer le travail, faites attention de ne pas tomber.
- Mettre l'appareil hors tension avant de changer le filtre.

3. Comment faire fonctionner le climatiseur

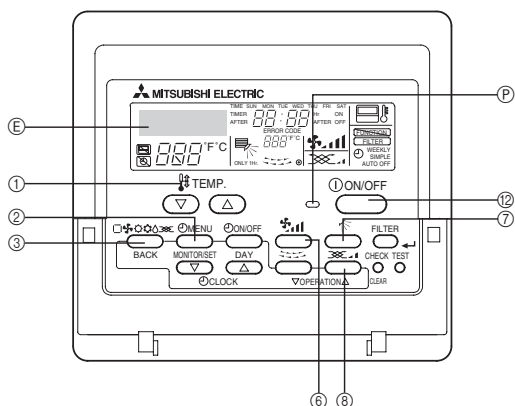

Avant la mise en marche

- Lancer le fonctionnement dès la disparition de l'affichage "PLEASE WAIT". L'affichage "PLEASE WAIT" apparaît brièvement sur l'affichage de température de la pièce (3 minutes maxi.) lors de la mise sous tension ou suite à une coupure d'électricité. Cela n'indique aucune panne du climatiseur.
- Le choix du mode de fonctionnement de l'appareil intérieur est défini par le statut de fonctionnement de l'appareil extérieur auquel un appareil intérieur donné est raccordé. Si l'appareil extérieur et certains des appareils intérieurs qui y sont raccordés fonctionnent déjà en mode de refroidissement

par exemple, seul le mode de refroidissement sera disponible pour tous les autres appareils du même groupe. En cas de changement de mode, le symbole correspondant au mode requis clignotera pour indiquer à l'utilisateur que ce mode est momentanément indisponible. Les modes de déshumidification et de chauffage sont soumis aux mêmes règles de fonctionnement. Cette restriction, cependant, ne s'applique pas aux modèles qui intègrent une fonction de refroidissement/chauffage simultanée.

* Le modèle PEFY-P-NMHU-E-F ne peut pas exécuter le mode de fonctionnement DRY (DÉSHUMIDIFICATION).

- Les appareils extérieurs s'arrêtent de fonctionner lorsque tous les appareils intérieurs raccordés à leurs équivalents extérieurs s'arrêtent.
- Pendant le fonctionnement comme chauffage, même si l'appareil intérieur est mis en fonctionnement pendant que l'appareil extérieur est en train de se dégivrer, la mise en fonctionnement ne se fera que lorsque l'opération de dégivrage de l'appareil extérieur est terminée.

3.1. Marche/arrêt

Pour mettre l'appareil en fonctionnement

1. Appuyer sur la touche ⑫ [ON/OFF]

Le ⑫ témoin de fonctionnement s'allume et l'appareil se met en marche.

Pour arrêter le fonctionnement

1. Réappuyer sur la touche ⑫ [ON/OFF]

Le témoin de fonctionnement s'éteint et l'appareil s'arrête.

- Suite au réglage des touches, le fait d'appuyer sur la touche [ON/OFF] permet uniquement de répéter le même type de fonctionnement.

- Pendant le fonctionnement, le témoin de fonctionnement situé au-dessus de la touche [ON/OFF] reste allumé.

⚠ Précaution:

Même si la touche [ON/OFF] est enfoncée immédiatement après l'arrêt de l'appareil, celui-ci ne se remettra pas à fonctionner avant 3 minutes, ceci afin de protéger ses composants internes. Il démarre le fonctionnement automatiquement après le laps de temps d'environ 3 minutes.

3.2. Sélection du mode de fonctionnement

Pour sélectionner le mode de fonctionnement souhaité

1. Appuyer sur la touche ③ [Mode (BACK)]

Une pression répétée sur la touche de sélection de fonctionnement permet de sélectionner successivement les modes (❄️ "FROID", "🔥 "DESHU", "🌀 "VENTI LATION", "🔄 "AUTO"), et ("🔥 "CHAUD"). Pour connaître le mode de fonctionnement, contrôler l'affichage.

* Le fonctionnement en mode DRY (DÉSHUMIDIFICATEUR) ne peut pas être exécuté par PEFY-P-NMHU-E-F.

Pour le refroidissement

Appuyer sur la touche ③ [Mode (BACK)] jusqu'à ce que l'affichage "❄️ FROID" apparaisse.

Pour la déshumidification *Sauf le modèle PEFY-P-NMHU-E-F.

Appuyer sur la touche ③ [Mode (BACK)] jusqu'à ce que l'affichage "🔥 DESHU" apparaisse.

- Le ventilateur intérieur se met en mode de fonctionnement à basse vitesse, désactivant ainsi la fonction de modification de la vitesse du ventilateur.
- La déshumidification ne peut pas s'effectuer à une température ambiante de moins de 18 °C [65 °F].

Pour le ventilateur

Appuyer sur la touche ③ [Mode (BACK)] jusqu'à ce que l'affichage "🌀 VENTI LATION" apparaisse.

- Le mode de ventilation sert à faire circuler l'air dans la pièce.
- Il n'est pas possible de programmer la température de la pièce par le seul fonctionnement du ventilateur.

⚠ Précaution:

Ne jamais s'exposer directement au souffle d'air froid pendant une période prolongée. Une trop longue exposition à de l'air froid nuit à la santé et doit dès lors être évitée.

Déshumidification

La déshumidification consiste en un assèchement de l'air commandé par un micro-ordinateur qui contrôle un refroidissement d'air excessif en vertu de la température de la pièce que vous avez choisie. (Ne peut pas servir en cas de chauffage.)

1. Avant d'atteindre la température de votre choix
Le fonctionnement du compresseur et du ventilateur intérieur est lié en vertu du changement de température de la pièce et de la répétition automatique marche/arrêt (ON/OFF).
2. Lorsque la température de votre choix est atteinte, le compresseur et le ventilateur intérieur s'arrêtent tous deux.
Si l'arrêt dure plus de 10 minutes, le compresseur et le ventilateur intérieur se remettent à fonctionner pendant 3 minutes pour maintenir un faible taux d'humidité.

Pour le chauffage

Appuyer sur la touche ③ [Mode (BACK)] jusqu'à ce que l'affichage "🔥 CHAUD" apparaisse.

Un mot à propos des affichages pendant le fonctionnement comme chauffage "DEGIVRAGE"

S'affiche uniquement pendant l'opération de dégivrage.

"PRE CHAUFFAGE"

S'affiche entre le début du fonctionnement comme chauffage et le moment où de l'air chaud est soufflé dans la pièce.

⚠ Précaution:

- Lorsque le climatiseur est utilisé avec des brûleurs, ventiler convenablement la pièce. Une ventilation insuffisante risque en effet de provoquer des accidents dus à un manque d'oxygène.
- Ne jamais placer un brûleur à un endroit où il est exposé à l'air soufflé par le climatiseur sinon, sa combustion sera irrégulière.
- Le micro-ordinateur fonctionne dans les cas suivants:*
- L'air ne souffle pas lorsque le chauffage démarre.*
 - Pour éviter le souffle d'air froid, le ventilateur interne est progressivement allumé par étapes entre un très léger souffle/un léger souffle/la soufflerie programmée en fonction de l'augmentation de la température de l'air propulsé. Il faut attendre un moment avant que le ventilateur ne tourne comme indiqué.
- Le ventilateur ne tourne pas à la vitesse programmée*
 - Sur certains modèles, le système passe au très léger souffle d'air lorsque la température de la pièce atteint la température programmée. Dans d'autres circonstances, il s'arrête pour éviter le souffle d'air froid pendant l'opération de dégivrage.

- La soufflerie d'air fonctionne même lorsque l'appareil est arrêté.*
 - Environ une minute après l'arrêt de fonctionnement, le ventilateur interne tourne parfois pour éliminer un surcroît de chaleur généré par le chauffage électrique, etc. La vitesse de ventilation change de faible à élevée.
 - * Sauf le modèle PEFY-P-NMHU-E-F.

3.3. Réglage de la température de la pièce

Pour modifier la température de la pièce

Appuyer sur la touche ① [Réglage de la température] et régler la température de la pièce désirée.

Appuyer sur (▲) ou (▼) pour modifier le réglage d'1 °C / 1 °F.

Si vous appuyez de manière continue, le réglage continue de changer d'1 °C [2 °F] à la fois.

- La température intérieure peut être réglée dans les plages suivantes:

Refroidissement/déshumidification	:19 °C [67 °F] - 30 °C [87 °F]
Chauffage	:17 °C [63 °F] - 28 °C [83 °F]
- La température sélectionnée ne correspond pas au mode du ventilateur.
- * La plage d'affichage de température de la pièce s'étend de 8 °C [46 °F] - 39 °C [102 °F]. En dehors de cette plage, l'affichage clignote sur 8 °C [46 °F] - 39 °C [102 °F] pour vous informer que la température de la pièce est inférieure ou supérieure à celle affichée.

3.4. Réglage de la vitesse du ventilateur

* Sauf le modèle PEFY-P-NMHU-E-F.

Pour modifier la vitesse du ventilateur

A chaque pression sur la touche ⑥ [Vitesse du ventilateur], la vitesse du ventilateur passe successivement de rapide à lente.

Lors de l'opération de déshumidification électronique, le ventilateur intérieur se met automatiquement sur faible vitesse et il est alors impossible de changer de vitesse. (Seul l'affichage de la commande à distance change.)

* Chaque fois qu'on appuie une fois sur la touche de réglage, la vitesse du ventilateur change.

■ PEFY-P72-96NMHU-E

Vitesse du ventilateur: 1 étape

Affichage: 🌀 (Grande)

■ PEFY-P72-96NMHSU-E

Vitesse du ventilateur: 3 phases

Affichage: 🌀 (Faible) → 🌀 (Moyenne) → 🌀 (Grande) → 🌀 (AUTO*)

* Ce réglage ne peut être modifié qu'avec la télécommande MA.

■ Séries PEFY-P15-54NMHU-E2, PEFY-P-NEMU-E, PEFY-P-NRMU-E

Vitesse du ventilateur: 2 étapes

Affichage: 🌀 (Faible) → 🌀 (Grande) → 🌀 (Faible) (Répétition)

■ Séries PLFY-P06-18NLMU-E, PEFY-P-NMLU-E

Vitesse du ventilateur: 3 étapes

Affichage: 🌀 (Faible) → 🌀 (Moyen) → 🌀 (Grande) → 🌀 (Faible) (Répétition)

3.5. Réglage du sens de la soufflerie vers le haut/vers le bas

Pour modifier le sens de la soufflerie vers le haut/vers le bas

A chaque pression sur la touche ⑦ [Commande des ailettes], la direction du flux d'air change.

[PLFY-P-NLMU-E]

Affichage						
Mode	Vitesse du ventilateur					
Chauffage/ Soufflerie	Grande/ Moyenne/ Basse	①	②	③	④	⑤
Refroidissement	Grande/ Moyenne/ Basse	①	②	③	④	⑤
Déshumidification	Fixe	①	②	③	④	⑤
Réglage initial	-	-	Refroidissement	-	-	Chauffage

- *1 • Après une heure de fonctionnement, il revient automatiquement à "② 0°".
- L'indication "1 Hr." apparaît sur la télécommande (Elle disparaît lorsque l'heure s'est écoulée.)
- Cette fonction n'est pas disponible sur tous les modèles.
- Il peut y avoir un écart entre la position de l'ailette sur l'affichage et la position réelle de l'ailette dans les cas suivants :
 1. Lorsque "DEGIVRAGE" ou "PRE CHAUFFAGE" s'affiche sur le boîtier de commandes
 2. Au début du fonctionnement en mode de chauffage
 3. Capteur thermique inactif en mode de chauffage

PFY-P-NEMU-E

Tout en tirant la grille de la soufflerie vers soi, soulever la partie arrière, la retirer, en modifier le sens et la remettre en place.

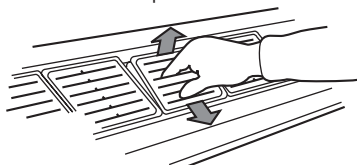

⚠ Précaution:

Eviter de mettre ses mains dans la sortie d'air de l'appareil intérieur plus longtemps que nécessaire. Si les mains sont prises dans les éléments métalliques lors du réglage du panneau et de la grille de la soufflerie ou si vous les coincez dans la pale automatique, vous risquez de vous blesser et de provoquer une panne de l'appareil.

3.6. Autres



PRE CHAUFFAGE
DEGIVRAGE

CONTROLE

NON DISPONIBLE



FILTER

- : S'affiche lorsque le contrôle s'effectue à partir d'un appareil de centralisation des commandes, etc., non fourni.
- : Apparaît entre la mise en marche et le moment où le climatiseur commence à souffler de l'air chaud.
- : Cet affichage indique des informations en cas d'anomalie au sein de l'appareil.
- : Lorsqu'une touche est enfoncée pour une fonction que l'appareil intérieur ne peut pas exécuter, cet affichage clignote en même temps que l'affichage de la fonction demandée.
- : Dans le système où l'affichage de [capteur] indique "remote controller" (commande à distance), l'évaluation de la température ambiante se fait par le biais du capteur intégré dans la commande à distance.
- : Apparaît quand le filtre doit être nettoyé. Appuyez deux fois sur la touche [FILTER (...)] pour faire disparaître l'affichage.

4. Comment utiliser le climatiseur intelligemment

Même de petites opérations effectuées pour prendre soin de votre climatiseur peuvent le rendre plus efficace en termes d'effet de climatisation, de factures d'électricité, etc.

Régler une température adéquate pour la pièce

- En cas de refroidissement de l'air, l'idéal est une différence de température d'environ 5 °C [9 °F] entre l'intérieur et l'extérieur.
- Une augmentation de 1 °C [2 °F] de la température programmée pour la pièce pendant le fonctionnement du système de refroidissement de l'air permet d'économiser environ 10 % de la consommation électrique.
- Un refroidissement excessif nuit à la santé et signifie également un gaspillage de l'énergie électrique.

Nettoyer soigneusement le filtre

- Si l'écran du filtre à air est obstrué, le débit d'air et l'effet de refroidissement peuvent être fortement diminués. De plus, s'il n'est pas pris soin de l'obstruction, l'appareil risque de tomber en panne. Il est particulièrement important de bien nettoyer le filtre au début des saisons de chauffage et de refroidissement. (En cas d'accumulation de poussières et de saletés, nettoyer le filtre à fond.)

5. Entretien de l'appareil

Toujours demander à la personne responsable de la maintenance d'effectuer l'entretien du filtre.

Avant d'effectuer tout entretien, mettre le système hors tension (OFF).

⚠ Précaution:

- Avant de commencer le nettoyage, arrêter l'appareil et couper l'alimentation (OFF). Ne pas oublier que le ventilateur interne tourne à grande vitesse et peut être la cause de sérieuses blessures.
- Les appareils intérieurs sont équipés de filtres servant à extraire les poussières de l'air aspiré. Nettoyer les filtres selon les méthodes illustrées ci-après. (Les filtres normaux doivent en principe être nettoyés une fois par semaine alors que les filtres longue durée doivent l'être au début de chaque saison d'utilisation.)
- La durée de vie du filtre dépend du lieu d'installation de l'appareil et de son fonctionnement.

Comment nettoyer les filtres

- Brosser doucement la poussière ou nettoyer le filtre avec l'aspirateur. En cas de taches persistantes, laver le filtre dans de l'eau tiède avec un détergent non abrasif ou dans de l'eau pure puis rincer convenablement toute trace de détergent. Après le lavage, sécher le filtre et le remettre en place.

Eviter toute intrusion de chaleur pendant le refroidissement

- Pour éviter toute intrusion de chaleur pendant le fonctionnement du climatiseur, mettre un rideau ou une vénitienne à la fenêtre pour empêcher les rayons directs du soleil de pénétrer. De même, ne pas ouvrir inutilement la porte d'entrée ou de sortie.

Aérer occasionnellement la pièce

* Sauf le modèle PEFY-P-NMHU-E-F.

- Etant donné que l'air est régulièrement vicié lorsqu'une pièce reste fermée pendant un certain temps, il ne faut pas oublier d'aérer de temps à autre. Prendre également certaines précautions en cas d'utilisation d'appareils au gaz pendant le fonctionnement du climatiseur. Si vous utilisez l'appareil de ventilation "LOSSNAY" conçu par notre société, vous pouvez aérer la pièce en perdant moins d'énergie. Pour plus de détails sur cet appareil, veuillez contacter votre revendeur.

⚠ Précaution:

- Ne pas laisser sécher le filtre sous les rayons directs du soleil ou en le réchauffant à la flamme, etc. car de trop fortes chaleurs risquent de le déformer.
- Le lavage du filtre dans de l'eau chaude (dont la température est supérieure à 50 °C [122 °F]) peut également provoquer une certaine déformation de celui-ci.

⚠ Précaution:

Ne jamais verser de l'eau ou vaporiser des produits inflammables dans le climatiseur car cela pourrait provoquer des pannes, un danger d'électrocution, voire un incendie.

6. Guide de dépannage

Avant de faire appel au service après-vente, veuillez vérifier les points suivants:

Etat de l'appareil	Commande à distance	Cause	Remède
L'appareil ne fonctionne pas.	Le témoin "●" ne s'allume pas. Aucun affichage n'apparaît même quand on appuie sur la touche [ON/OFF].	Panne de courant.	Appuyer sur la touche [ON/OFF] après la remise sous tension.
		L'alimentation est coupée (OFF).	Brancher l'alimentation (ON).
		Le fusible de la prise d'alimentation a sauté.	Remplacer le fusible.
		Le coupe-circuit de fuite à la terre s'est déclenché.	Remettre le coupe-circuit de fuite à la terre.
L'air souffle mais il ne refroidit ou ne réchauffe pas suffisamment.	L'affichage à cristaux liquides indique que l'appareil est en cours de fonctionnement.	Mauvais réglage de la température.	Après avoir vérifié le réglage de température et la température ambiante sur l'affichage à cristaux liquides, se reporter au paragraphe [Réglage de la température de la pièce] et utiliser la touche de réglage.
		Le filtre est encombré de poussières et de saletés.	Nettoyer le filtre. (Se reporter [Entretien de l'appareil].)
		Des obstacles bloquent l'arrivée et la sortie d'air des appareils intérieurs et extérieurs.	Retirer les obstacles.
		Les fenêtres et les portes sont ouvertes.	Fermer les portes et fenêtres.
Pas de sortie d'air froid ou d'air chaud.	L'affichage à cristaux liquides indique que l'appareil est en cours de fonctionnement.	Le circuit empêchant la remise en marche trop rapide fonctionne pendant 3 minutes après l'arrêt.	Attendre un instant. (Pour protéger le compresseur, un circuit empêchant la remise en marche dans les 3 minutes est incorporé à l'appareil intérieur. C'est pourquoi, dans certains cas, le compresseur ne se met pas en marche immédiatement et il se peut qu'il ne fonctionne pas pendant 3 minutes.)
		L'appareil intérieur a été remis en fonctionnement pendant l'opération de chauffage et de dégivrage.	Attendre un instant. (L'opération de chauffage commence lorsque l'opération de dégivrage est terminée.)
Le climatiseur fonctionne pendant un bref instant puis s'arrête aussitôt.	Le code et la mention de vérification "CONTROLE" clignotent sur l'affichage à cristaux liquides	Des obstacles bloquent l'arrivée et la sortie d'air des appareils intérieurs et extérieurs.	Remettre en marche après le retrait des obstacles.
		Le filtre est encombré de poussières et de saletés.	Remettre en marche après le nettoyage du filtre. (Se reporter [Entretien de l'appareil].)
Le son de l'échappement et de la rotation du moteur est toujours audible après l'arrêt du climatiseur.	Tous les témoins sont éteints sauf le témoin de mise sous tension "●".	Lorsque d'autres appareils intérieurs sont programmés pour le refroidissement, l'appareil s'arrête après avoir fait fonctionner un mécanisme d'écoulement pendant trois minutes.	Attendre 3 minutes.
Le son de l'échappement et de la rotation du moteur est toujours audible par intermittence après l'arrêt du climatiseur.	Tous les témoins sont éteints sauf le témoin de mise sous tension "●".	Lorsque d'autres appareils intérieurs sont programmés pour le refroidissement, l'eau d'écoulement est amenée à l'intérieur. Lorsque l'eau d'écoulement est rassemblée, le mécanisme d'écoulement entame l'opération de drainage.	Le bruit s'arrête rapidement. (S'il se reproduit à plus de 2 ou 3 reprises en une heure, appeler le service technique.)
De l'air chaud sort par intermittence lorsque le thermostat est coupé et pendant le fonctionnement du ventilateur.	L'affichage à cristaux liquides indique que l'appareil est en cours de fonctionnement.	Lorsque d'autres appareils intérieurs sont programmés pour le chauffage, les vannes de commandes s'ouvrent et se ferment de temps en temps pour maintenir la stabilité du système.	Le problème s'arrête rapidement. (Si la température monte à un niveau inconfortable dans une petite pièce, éteindre le climatiseur.)

- Si le fonctionnement s'arrête à cause d'une interruption de courant, la fonction [d'empêchement de redémarrage des circuits après une interruption de courant] s'active et empêche le fonctionnement de l'appareil même (la touche [ON/OFF]) après le rétablissement de l'alimentation.

Si le mauvais fonctionnement persiste après avoir vérifié tous les points ci-dessus, mettre l'appareil hors tension (OFF) et contacter votre revendeur en lui donnant toutes les informations concernant le nom du produit, la nature du problème, etc. Si l'affichage de "[CONTROLE]" et le code de vérification (à 4 chiffres) clignote, expliquer au revendeur le contenu de l'affichage (et lui donner le code de vérification). Ne jamais essayer d'effectuer les réparations vous-même.

Les symptômes suivants ne constituent pas des pannes provenant du climatiseur:

- L'air soufflé par le climatiseur peut parfois dégager certaines odeurs. Cela est dû notamment à la fumée de cigarettes contenue dans l'air de la pièce, aux odeurs de cosmétiques, des murs, des meubles, etc. absorbées par le climatiseur.
- Un bruit de sifflement peut être audible immédiatement après la mise en marche ou l'arrêt du climatiseur. Il s'agit du bruit du réfrigérant qui se répand à l'intérieur du climatiseur, cela n'a rien d'anormal.
- Le climatiseur émet parfois un bruit ou un déclic au début ou à la fin de l'opération de refroidissement/de chauffage. Il s'agit du son de frottement sur le panneau avant et sur d'autres éléments suite à l'expansion et à la contraction provoquées par les changements de température. Cela n'a rien d'anormal.
- La vitesse du ventilateur change même si le réglage n'a pas été modifié. Le climatiseur augmente automatiquement la vitesse du ventilateur (passage progressif d'une vitesse inférieure vers la vitesse réglée) de manière à ne pas souffler d'air froid au début de l'opération de chauffage. Il réduit également la vitesse du ventilateur pour protéger le moteur du ventilateur lorsque la température de l'air de retour ou la vitesse du ventilateur devient excessivement élevée.

7. Installation, travaux en cas de déplacement et vérifications

A propos de l'emplacement de l'installation

Veuillez prendre contact avec votre revendeur pour les détails concernant l'installation et son déménagement.

Précaution:

Ne jamais installer le climatiseur dans un endroit sujet à des fuites de gaz inflammable.

Un incendie pourrait se déclarer suite à des fuites ou à une accumulation de gaz à proximité de l'appareil.

Ne jamais installer le climatiseur dans les endroits suivants:

- dans des endroits où on utilise beaucoup d'huile pour machines
- à proximité de l'océan et des zones balnéaires où l'air est salé.
- où le taux d'humidité est important
- à proximité de sources chaudes
- en présence de gaz sulfuriques
- en présence de machines fonctionnant à haute fréquence (soudeuse à haute-fréquence, etc.)
- où on utilise fréquemment des solutions acides
- où on vaporise régulièrement des produits spéciaux
- Installer l'appareil intérieur à l'horizontale sinon il risque d'y avoir des fuites d'eau.
- Prendre des mesures suffisantes contre les interférences en cas d'installation du climatiseur dans des hôpitaux ou dans des centres de communications.

Si le climatiseur doit servir dans un des milieux repris cidessus, il faut s'attendre à des pannes de fonctionnement fréquentes. Il est dès lors conseillé d'éviter de l'installer dans ce genre d'endroits.

Pour plus de détails, prendre contact avec votre revendeur.

A propos de l'installation électrique

Précaution:

- **Les travaux électriques doivent être menés à bien par des électriciens qualifiés, conformément aux [normes techniques à respecter pour les installations électriques], aux [règles de câblage internes], et conformément aux explications données dans le manuel d'instructions d'installation. Des circuits spéciaux doivent être utilisés. L'utilisation d'autres équipements sur la même source d'alimentation risque de faire sauter les coupe-circuits et les fusibles.**

- **Ne jamais raccorder le câble de terre à une conduite de gaz, à une conduite d'eau, à un paratonnerre ou à un câble de terre téléphonique. Pour plus de détails, veuillez prendre contact avec votre revendeur.**
- **Dans certains types d'installations, l'introduction d'un coupe-circuit de fuite à la terre est obligatoire. Pour plus de détails à ce sujet, veuillez prendre contact avec votre revendeur.**

En ce qui concerne le déménagement de l'installation

- Pour retirer et réinstaller le climatiseur en cas de déménagement ou de réaménagement de votre habitation, veuillez prendre contact au préalable avec le revendeur pour une estimation du coût des travaux requis pour le déménagement de l'installation.

Précaution:

Lors du déménagement et de la réinstallation du climatiseur, veuillez prendre contact avec votre revendeur car une installation défectueuse peut être la cause d'électrocution, d'incendie, etc.

Faire également attention au bruit

- Lors des travaux d'installation, choisir un endroit capable de supporter entièrement le poids du climatiseur et où le bruit et les vibrations sont atténués.
- Choisir un emplacement où l'air froid ou chaud et le bruit causé par la sortie de l'air à l'extérieur n'incommodent pas les voisins.
- Si un corps étranger doit se trouver à proximité de la sortie d'air extérieure du climatiseur, son rendement risque de diminuer et il peut en résulter un bruit accru. Eviter de placer tout obstacle à proximité de la sortie d'air extérieure.
- En cas de bruit anormal provenant du climatiseur, contacter votre revendeur.

Vérification et maintenance

- Si le climatiseur est utilisé pendant plusieurs saisons, ses parties internes peuvent s'encrasser, ce qui en diminue le rendement. En fonction des conditions d'utilisation, il peut générer de mauvaises odeurs et l'écoulement peut être perturbé par les poussières et la saleté, etc.

8. Spécifications techniques

PLFY-P-NLMU-E

Élément		Modèle		PLFY-P06NLMU-E	PLFY-P08NLMU-E	PLFY-P12NLMU-E	PLFY-P15NLMU-E	PLFY-P18NLMU-E	
Source d'alimentation				208/230V, 60Hz					
Capacité *1	Refroidissement	kW		1,8	2,3	3,5	4,4	5,3	
		BTU/h		6000	8000	12000	15000	18000	
	Chauffage	kW		2,0	2,6	4,0	5,0	5,9	
		BTU/h		6700	9000	13500	17000	20000	
Dimensions *3	Hauteur	mm		290 (20)					
		in		11-7/16 (13/16)					
	Largeur	mm		776 (1080)				946 (1250)	
		in		30-9/16 (42-9/16)				37-1/4 (49-1/4)	
	Profondeur	mm		634 (710)					
		in		25 (28)					
Poids net		kg		23 (6,5)		24 (6,5)		27 (7,5)	
		lb		51 (15)		53 (15)		60 (17)	
VENTILA- TEUR	Débit de l'air (Faible-Moyen-Haut)	m ³ /min		6,5-8,0-9,5	6,5-8,0-9,5	6,5-8,0-9,5	7,0-8,5-10,5	9,0-11,0-12,5	
		cfm		230-282-335	230-282-335	230-282-335	247-300-371	318-388-441	
	Pression statique externe	Pa	208V		-	-	-	-	-
			230V		-	-	-	-	-
Niveau de bruit (Faible-Moyen-Haut)*2	dB(A)	208V		27-30-33	27-30-33	27-30-33	29-33-36	31-34-37	
		230V		28-31-34	28-31-34	28-31-34	30-34-37	32-35-38	
Filtre				Filtre standard					

Remarques: *1 La capacité de refroidissement/chauffage indique la valeur maximum du fonctionnement dans les conditions suivantes.

Mode refroidissement: Température intérieure: 26,7 °C [80 °F] DB/19,4 °C [67 °F] WB Température extérieure: 35 °C [95 °F] DB

Mode chauffage: Température intérieure: 21,1 °C [70 °F] DB

Température extérieure: 8,3 °C [47 °F] DB/6,1 °C [43 °F] WB

*2 Les données du bruit de fonctionnement ont été obtenues dans une pièce sans écho.

*3 La figure dans () indique le panneau.

PEFY-P-NMHU-E(2)

Élément			Modèle		PEFY-P15NMHU-E2	PEFY-P18NMHU-E2	PEFY-P24NMHU-E2	PEFY-P27NMHU-E2	PEFY-P30NMHU-E2
			PEFY-P15NMHU-E2	PEFY-P18NMHU-E2					
Source d'alimentation			208/230V, 60Hz						
Capacité *1	Refroidissement	kW	4,4	5,3	7,0	7,9	8,8		
		BTU/h	15000	18000	24000	27000	30000		
	Chauffage	kW	5,0	5,9	7,9	8,8	10,0		
		BTU/h	17000	20000	27000	30000	34000		
Dimensions	Hauteur	mm	380						
		in	15						
	Largeur	mm	745		1030				
		in	29-3/8		39-3/8				
	Profondeur	mm	900						
		in	35-7/16						
Poids net	kg	44		45	56				
	lb	98		100	124				
VENTILA-TEUR	Débit de l'air (Faible-Haut)		m³/min	10,0-14,0	10,0-14,0	13,5-19,0	15,5-22,0	18,0-25,0	
			cfm	353-494	353-494	477-671	547-777	636-883	
	Pression statique externe *3		Pa	208V	100-250	100-250	100-250	100-250	
			230V	150-250	150-250	150-250	150-250		
Niveau de bruit (Faible-Haut) *4		dB(A)	208V	39-45	39-45	40-46	38-44	38-44	
			230V	39-45	39-45	40-46	38-44	38-44	
Filtre			Filtre standard						

PEFY-P-NMHU-E(2)

Élément			Modèle		PEFY-P36NMHU-E2	PEFY-P48NMHU-E2	PEFY-P54NMHU-E2	PEFY-P72NMHU-E	PEFY-P96NMHU-E
			PEFY-P36NMHU-E2	PEFY-P48NMHU-E2					
Source d'alimentation			208/230V, 60Hz						
Capacité *1	Refroidissement	kW	10,6	14,1	15,8	21,1	28,1		
		BTU/h	36000	48000	54000	72000	96000		
	Chauffage	kW	11,7	15,8	17,6	23,4	31,7		
		BTU/h	40000	54000	60000	80000	108000		
Dimensions	Hauteur	mm	380		470				
		in	15		18-9/16				
	Largeur	mm	1195		1250				
		in	47-1/4		49-1/4				
	Profondeur	mm	900		1120				
		in	35-7/16		44-1/8				
Poids net	kg	69		71	100				
	lb	153		157	221				
VENTILA-TEUR	Débit de l'air (Faible-Haut)		m³/min	26,5-38,0	26,5-38,0	28,0-40,0	58,0	72,0	
			cfm	936-1342	936-1342	989-1412	2048	2541	
	Pression statique externe *3		Pa	208V	100-250	100-250	100-250	70-160	70-160
			230V	150-250	150-250	150-250	100-200	100-200	
Niveau de bruit (Faible-Haut) *2		dB(A)	208V	40-46	40-46	41-47	45	52	
			230V	40-46	40-46	41-47	47	54	
Filtre			Filtre standard						

Remarques: *1 La capacité de refroidissement/chauffage indique la valeur maximum du fonctionnement dans les conditions suivantes.

Mode refroidissement: Température intérieure: 26,7 °C [80 °F] DB/19,4 °C [67 °F] WB

Température extérieure: 35 °C [95 °F] DB

Mode chauffage: Température intérieure: 21,1 °C [70 °F] DB

Température extérieure: 8,3 °C [47 °F] DB/6,1 °C [43 °F] WB

*2 Les données du bruit de fonctionnement ont été obtenues dans une pièce sans écho.

*3 Se reporter ci-dessous pour les réglages d'usine.

Séries PEFY-P-NMHU-E(2)

PEFY-P15NMHU-E2	PEFY-P18NMHU-E2	PEFY-P24NMHU-E2	PEFY-P27NMHU-E2	PEFY-P30NMHU-E2
230V	230V	230V	230V	230V
250	250	250	250	250

PEFY-P36NMHU-E2	PEFY-P48NMHU-E2	PEFY-P54NMHU-E2	PEFY-P72NMHU-E	PEFY-P96NMHU-E
230V	230V	230V	208V	230V
250	250	250	160	200

PEFY-P-NMHU-E-F

Modèle			PEFY-P30NMHU-E-F	PEFY-P54NMHU-E-F	PEFY-P72NMHU-E-F	PEFY-P96NMHU-E-F	
Élément							
Source d'alimentation			208/230V, 60Hz				
Capacité *1	Refroidissement	kW	8,8	15,8	21,1	28,1	
		BTU/h	30000	54000	72000	96000	
	Chauffage	kW	8,4	14,9	19,9	26,4	
		BTU/h	28500	51000	68000	90000	
Dimensions	Hauteur	mm	380		470		
		in	15		18-9/16		
	Largeur	mm	1000	1200	1250		
		in	39-3/8	47-1/4	49-1/4		
	Profondeur	mm	900		1120		
		in	35-7/16		44-1/8		
Poids net	kg	50	70	100			
	lb	111	155	221			
VENTILA-TEUR	Débit de l'air		m ³ /min	9	18	28	35
			cfm	318	636	989	1236
	Pression statique externe *3	Pa	208V	35-85-170	35-85-170	180	180
			230V	50-130-210	60-130-220	260	260
Niveau de bruit *2	dB(A)	208V	38	38	43	44	
		230V	43	43	47	48	
Filtre			Filtre standard				

Remarques: *1 La capacité de refroidissement/chauffage indique la valeur maximum du fonctionnement dans les conditions suivantes.

Mode refroidissement: Température intérieure: 33 °C [91 °F] DB/28 °C [82 °F] WB

Température extérieure: 33 °C [91 °F] DB

Mode chauffage: Température intérieure: 0 °C [32 °F] DB/-2,9 °C [27 °F] WB

Température extérieure: 0 °C [32 °F] DB/-2,9 °C [27 °F] WB

*2 Les données du bruit de fonctionnement ont été obtenues dans une pièce sans écho.

*3 Se reporter ci-dessous pour les réglages d'usine.

Séries PEFY-P-NMHU-E-F

PEFY-P30NMHU-E-F		PEFY-P54NMHU-E-F		PEFY-P72NMHU-E-F		PEFY-P96NMHU-E-F	
208V	230V	208V	230V	208V	230V	208V	230V
85	130	85	130	180	260	180	260

PEFY-P-NMHSU-E

Modèle			PEFY-P72NMHSU-E	PEFY-P96NMHSU-E	
Élément					
Source d'alimentation			208/230V, 60Hz		
Capacité *1	Refroidissement	kW	21,1	28,1	
		BTU/h	72000	96000	
	Chauffage	kW	23,4	31,7	
		BTU/h	80000	108000	
Dimensions	Hauteur	mm	470		
		in	18-9/16		
	Largeur	mm	1250		
		in	49-1/4		
	Profondeur	mm	1120		
		in	44-1/8		
Poids net	kg	97	100		
	lb	214	221		
VENTILA-TEUR	Débit de l'air (Faible-Moyenne-Grande)		m ³ /min		
			cfm	1765-2153-2541	2048-2506-2965
	Pression statique externe *2	Pa	208V	50-100-150-200-250	
			230V	50-100-150-200-250	
Niveau de bruit (Faible-Moyenne-Grande) *2*3	dB(A)	208V	36-39-43	39-42-46	
		230V	36-39-43	39-42-46	
Filtre			Filtre standard		

Remarques: *1 La capacité de refroidissement/chauffage indique la valeur maximum en cas de fonctionnement dans les conditions suivantes.

Refroidissement: température intérieure: 26,7 °C [80 °F] TS/19,4 °C [67 °F] TH

température extérieure: 35 °C [95 °F] TS

Chauffage: température intérieure: 21,1 °C [70 °F] TS

température extérieure: 8,3 °C [47 °F] TS/6,1 °C [43 °F] TH

Longueur du tuyau : 7,5 m (24-9/16 ft) Différence de hauteur : 0 m (0 ft)

*2 La pression statique externe est réglée sur 0,60 in. WG (150 Pa) à la sortie d'usine.

*3 Le bruit entendu durant le fonctionnement est dû aux informations obtenues dans une chambre sourde.

PFFY-P-NEMU-E

Élément		Modèle		PFFY-P06NEMU-E	PFFY-P08NEMU-E	PFFY-P12NEMU-E	PFFY-P15NEMU-E	PFFY-P18NEMU-E	PFFY-P24NEMU-E
				208/230V, 60Hz					
Source d'alimentation		208/230V, 60Hz							
Capacité *1	Refroidissement	kW		1,8	2,3	3,5	4,4	5,3	7,0
		BTU/h		6000	8000	12000	15000	18000	24000
	Chauffage	kW		2,0	2,6	4,0	5,0	5,9	7,9
		BTU/h		6700	9000	13500	17000	20000	27000
Dimensions	Hauteur	mm		630					
		in		24-13/16					
	Largeur	mm		1050			1170		
		in		41-3/8			46-1/8		
	Profondeur	mm		220					
		in		8-11/16					
Poids net	kg		23	23	25	26	30	32	
	lb		51	51	56	58	67	71	
VENTILA-TEUR	Débit de l'air (Faible-Haut)		m ³ /min	5,5-6,5	5,5-6,5	7,0-9,0	8,5-11,0	10,0-13,0	10,0-14,0
			cfm	194-229	194-229	247-317	300-388	353-459	353-494
	Pression statique externe	Pa	208V	-	-	-	-	-	-
			230V	-	-	-	-	-	-
Niveau de bruit (Faible-Haut) *2	dB(A)	208V	36-41	36-41	37-41	38-43	38-43	40-46	
		230V	36-41	36-41	37-41	38-43	38-43	40-46	
Filtre		Filtre standard							

PFFY-P-NRMU-E

Élément		Modèle		PFFY-P06NRMU-E	PFFY-P08NRMU-E	PFFY-P12NRMU-E	PFFY-P15NRMU-E	PFFY-P18NRMU-E	PFFY-P24NRMU-E
				208/230V, 60Hz					
Source d'alimentation		208/230V, 60Hz							
Capacité *1	Refroidissement	kW		1,8	2,3	3,5	4,4	5,3	7,0
		BTU/h		6000	8000	12000	15000	18000	24000
	Chauffage	kW		2,0	2,6	4,0	5,0	5,9	7,9
		BTU/h		6700	9000	13500	17000	20000	27000
Dimensions	Hauteur	mm		630					
		in		25-3/16					
	Largeur	mm		886			1006		
		in		34-15/16			39-5/8		
	Profondeur	mm		220					
		in		8-11/16					
Poids net	kg		19	19	20	21	25	27	
	lb		41	41	45	47	56	60	
VENTILA-TEUR	Débit de l'air (Faible-Haut)		m ³ /min	5,5-6,5	5,5-6,5	7,0-9,0	8,5-11,0	10,0-13,0	10,0-14,0
			cfm	194-229	194-229	247-317	300-388	353-459	353-494
	Pression statique externe	Pa	208V	-	-	-	-	-	-
			230V	-	-	-	-	-	-
Niveau de bruit (Faible-Haut) *2	dB(A)	208V	36-41	36-41	37-41	38-43	38-43	40-46	
		230V	36-41	36-41	37-41	38-43	38-43	40-46	
Filtre		Filtre standard							

Remarques: *1 La capacité de refroidissement/chauffage indique la valeur maximum du fonctionnement dans les conditions suivantes.

Mode refroidissement: Température intérieure: 26,7 °C [80 °F] DB/19,4 °C [67 °F] WB

Température extérieure: 35 °C [95 °F] DB

Mode chauffage: Température intérieure: 21,1 °C [70 °F] DB

Température extérieure: 8,3 °C [47 °F] DB/6,1 °C [43 °F] WB

*2 Les données du bruit de fonctionnement ont été obtenues dans une pièce sans écho.

This product is designed and intended for use in the residential,
commercial and light-industrial environment.

Please be sure to put the contact address/telephone number on
this manual before handing it to the customer.

MITSUBISHI ELECTRIC CORPORATION
HEAD OFFICE: TOKYO BLDG., 2-7-3, MARUNOUCHI, CHIYODA-KU, TOKYO 100-8310, JAPAN