

SPLIT-TYPE AIR CONDITIONERS

INDOOR UNIT

**MSZ-FX06NL MSZ-FX09NL MSZ-FX12NL
MSZ-FX15NL MSZ-FX18NL MSZ-FX24NL**



OPERATING INSTRUCTIONS

For user

- To use this unit correctly and safely, be sure to read these operating instructions before use.

NOTICE D'UTILISATION

A l'attention des clients

- Pour avoir la certitude d'utiliser cet appareil correctement et en toute sécurité, veuillez lire cette notice d'instructions avant de mettre le climatiseur sous tension.

English

Français

CONTENTS

■ SAFETY PRECAUTIONS	1
■ NAME OF EACH PART	4
■ PREPARATION BEFORE OPERATION	5
■ I-SEE OPERATION	6
■ SELECTING OPERATION MODES	7
■ FAN SPEED AND AIRFLOW DIRECTION ADJUSTMENT	8
■ AIRFLOW CONTROL MODE	9
■ ABSENCE DETECTION	9
■ SMART SET OPERATION	10
■ ECONO COOL OPERATION	10
■ POWERFUL OPERATION	10
■ TIMER OPERATION (ON/OFF TIMER)	11
■ EMERGENCY OPERATION	11
■ AUTO RESTART FUNCTION	11
■ WEEKLY TIMER OPERATION	12
■ SELF CLEAN OPERATION	13
■ CLEANING	14
■ WIRELESS LAN CONTROL	15
■ WHEN YOU THINK THAT TROUBLE HAS OCCURRED	17
■ ERROR CODE DISPLAY MODE	18
■ WHEN THE AIR CONDITIONER IS NOT GOING TO BE USED FOR A LONG TIME	20
■ INSTALLATION PLACE AND ELECTRICAL WORK	20
■ SPECIFICATIONS	21

SAFETY PRECAUTIONS

Meanings of symbols displayed on indoor unit and/or outdoor unit

	WARNING (Risk of fire)	This unit uses a flammable refrigerant. If refrigerant leaks and comes in contact with fire or heating part, it will create harmful gas and there is risk of fire.
	Read the OPERATING INSTRUCTIONS carefully before operation.	
	Service personnel are required to carefully read the OPERATING INSTRUCTIONS and INSTALLATION MANUAL before operation.	
	Further information is available in the OPERATING INSTRUCTIONS, INSTALLATION MANUAL, and the like.	

- Since rotating parts and parts which could cause an electric shock are used in this product, be sure to read these "Safety Precautions" before use.
- Since the cautionary items shown here are important for safety, be sure to observe them.
- After reading this manual, keep it together with the installation manual in a handy place for easy reference.
- Be sure to receive a guarantee card from your dealer and check that the purchased date and shop name, etc. are entered correctly.

Marks and their meanings

- WARNING :** Incorrect handling could cause serious hazard, such as death, serious injury, etc. with a high probability.
- CAUTION :** Incorrect handling could cause serious hazard depending on the conditions.







Meanings of symbols used in this manual





- : Be sure not to do.
- : Be sure to follow the instruction.
- : Never insert your finger or stick, etc.
- : Never step onto the indoor/outdoor unit and do not put anything on them.
- : Danger of electric shock. Be careful.
- : Be sure to disconnect the power supply plug from the power outlet.
- : Be sure to shut off the power.
- : Risk of fire.

WARNING	
	<p>Do not connect the power cord to an intermediate point, use an extension cord, or connect multiple devices to a single AC outlet.</p> <ul style="list-style-type: none"> • This may cause overheating, fire, or electric shock. <p>Make sure the power plug is free of dirt and insert it securely into the outlet.</p> <ul style="list-style-type: none"> • A dirty plug may cause fire or electric shock. <p>Do not bundle, pull, or modify the power cord, and do not apply heat or place heavy objects on it.</p> <ul style="list-style-type: none"> • This may cause fire or electric shock. <p>Do not turn the breaker OFF/ON or disconnect/connect the power plug during operation.</p> <ul style="list-style-type: none"> • This may create sparks, which can cause fire. • After the indoor unit is switched OFF with the remote controller, make sure to turn the breaker OFF or disconnect the power plug.

	<p>Do not expose your body directly to cool air for a prolonged length of time.</p> <ul style="list-style-type: none"> • This could be detrimental to your health. <p>The unit should not be installed, relocated, disassembled, altered, or repaired by the user.</p> <ul style="list-style-type: none"> • An improperly handled air conditioner may cause fire, electric shock, injury, or water leakage, etc. Consult your dealer. • If the power supply cord is damaged, it must be replaced by the manufacturer or its service agent in order to avoid a hazard. <p>When installing, relocating, or servicing the unit, make sure that no substance other than the specified refrigerant (R454B) enters the refrigerant circuit.</p> <ul style="list-style-type: none"> • Any presence of foreign substance such as air can cause abnormal pressure rise and may result in explosion or injury. • The use of any refrigerant other than that specified for the system will cause mechanical failure, system malfunction, or unit breakdown. In the worst case, this could lead to a serious impediment to securing product safety.
--	---

SAFETY PRECAUTIONS







 WARNING	
	<p>This appliance is not intended for use by persons (including children) with reduced physical, sensory or mental capabilities, or lack of experience and knowledge, unless they have been given supervision or instruction concerning use of the appliance by a person responsible for their safety.</p> <p>Children should be supervised to ensure that they do not play with the appliance.</p>
	<p>Do not insert your finger, a stick, or other objects into the air inlet or outlet.</p> <ul style="list-style-type: none"> This may cause injury, since the fan inside rotates at high speeds during operation.
	<p>In case of an abnormal condition (such as a burning smell), stop the air conditioner and disconnect the power plug or turn the breaker OFF.</p> <ul style="list-style-type: none"> A continued operation in the abnormal state may cause a malfunction, fire, or electric shock. In this case, consult your dealer.
	<p>When the air conditioner does not cool or heat, there is a possibility of refrigerant leakage. If any refrigerant leakage is found, stop operations and ventilate the room well and consult your dealer immediately. If a repair involves recharging the unit with refrigerant, ask the service technician for details.</p> <ul style="list-style-type: none"> The refrigerant used in the air conditioner is not harmful. Normally, it does not leak. However, if refrigerant leaks and comes in contact with fire or heating part of such a fan heater, kerosene heater, or cooking stove, it will create harmful gas and there is risk of fire. <p>The user should never attempt to wash the inside of the indoor unit. Should the inside of the unit require cleaning, contact your dealer.</p> <ul style="list-style-type: none"> Unsuitable detergent may cause damage to plastic material inside the unit, which may result in water leakage. Should detergent come in contact with electrical parts or the motor, it will result in a malfunction, smoke, or fire. The appliance shall be stored in a room without continuously operating ignition sources (for example: open flames, an operating gas appliance or an operating electric heater). Be aware that refrigerants may not contain an odour. Do not use means to accelerate the defrosting process or to clean the appliance, other than those recommended by the manufacturer. Do not pierce or burn. <p>For system with branch box, LEAK DETECTION SYSTEM installed. Unit must be powered except for service.</p> <ul style="list-style-type: none"> The refrigerant leakage cannot be detected, and this may cause a fire.
 CAUTION	
	<p>Do not touch the air inlet or the aluminum fins of the indoor/outdoor unit.</p> <ul style="list-style-type: none"> This may cause injury.
	<p>Do not use insecticides or flammable sprays on the unit.</p> <ul style="list-style-type: none"> This may cause a fire or deformation of the unit.
	<p>Do not expose pets or houseplants to direct airflow.</p> <ul style="list-style-type: none"> This may cause injury to the pets or plants.
	<p>Do not place other electric appliances or furniture under the indoor/outdoor unit.</p> <ul style="list-style-type: none"> Water may drip down from the unit, which may cause damage or malfunction.
	<p>Do not leave the unit on a damaged installation stand.</p> <ul style="list-style-type: none"> The unit may fall and cause injury.
	<p>Do not step on an unstable bench to operate or clean the unit.</p> <ul style="list-style-type: none"> This may cause injury if you fall down.
	<p>Do not pull the power cord.</p> <ul style="list-style-type: none"> This may cause a portion of the core wire to break, which may cause overheating or fire.
	<p>Do not charge or disassemble the batteries, and do not throw them into a fire.</p> <ul style="list-style-type: none"> This may cause the batteries to leak, or cause a fire or explosion.

	<p>Do not operate the unit for more than 4 hours at high humidity (80% RH or more) and/or with windows or outside door left open.</p> <ul style="list-style-type: none"> This may cause the water condensation in the air conditioner, which may drip down, wetting or damaging the furniture. The water condensation in the air conditioner may contribute to growth of fungi, such as mold. <p>Do not use the unit for special purposes, such as storing food, raising animals, growing plants, or preserving precision devices or art objects.</p> <ul style="list-style-type: none"> This may cause deterioration of quality, or harm to animals and plants. <p>Do not expose combustion appliances to direct airflow.</p> <ul style="list-style-type: none"> This may cause incomplete combustion. <p>Never put batteries in your mouth for any reason to avoid accidental ingestion.</p> <ul style="list-style-type: none"> Battery ingestion may cause choking and/or poisoning.
	<p>Before cleaning the unit, switch it OFF and disconnect the power plug or turn the breaker OFF.</p> <ul style="list-style-type: none"> This may cause injury, since the fan inside rotates at high speeds during operation. <p>For system without branch box, when the unit will be unused for a long time, disconnect the power plug or turn the breaker OFF.</p> <ul style="list-style-type: none"> The unit may accumulate dirt, which may cause overheating or fire. <p>Replace all batteries of the remote controller with new ones of the same type.</p> <ul style="list-style-type: none"> Using an old battery together with a new one may cause overheating, leakage, or explosion. <p>If the battery fluid comes in contact with your skin or clothes, wash them thoroughly with clean water.</p> <ul style="list-style-type: none"> If the battery fluid comes in contact with your eyes, wash them thoroughly with clean water and immediately seek medical attention. <p>Ensure that the area is well-ventilated when the unit is operated together with a combustion appliance.</p> <ul style="list-style-type: none"> Inadequate ventilation may cause oxygen starvation. <p>Turn the breaker OFF when you hear thunder and there is a possibility of a lightning strike.</p> <ul style="list-style-type: none"> The unit may be damaged if lightning strikes. <p>After the air conditioner is used for several seasons, perform inspection and maintenance in addition to normal cleaning.</p> <ul style="list-style-type: none"> Dirt or dust in the unit may create an unpleasant odor, contribute to growth of fungi, such as mold, or clog the drain passage, and cause water to leak from the indoor unit. Consult your dealer for inspection and maintenance, which require specialized knowledge and skills.
	<p>Do not operate switches with wet hands.</p> <ul style="list-style-type: none"> This may cause electric shock. <p>Do not clean the air conditioner with water or place an object that contains water, such as a flower vase, on it.</p> <ul style="list-style-type: none"> This may cause fire or electric shock.
	<p>Do not step on or place any object on the outdoor unit.</p> <ul style="list-style-type: none"> This may cause injury if you or the object falls down.

 IMPORTANT	
<p>Dirty filters cause condensation in the air conditioner which will contribute to the growth of fungi such as mold. It is therefore recommended to clean air filters every 2 weeks.</p>	
<p>Before starting the operation, ensure that the horizontal vanes are in the closed position. If operation starts when the horizontal vanes are in the open position, they may not return to the correct position.</p>	
<p>Additional preventive maintenance is required for this product including scheduled cleaning, inspection and safety checks. This maintenance should be carried out by a licensed and trained HVAC technician.</p>	







SAFETY PRECAUTIONS

For installation

 WARNING	
	<p>Consult your dealer for installing the air conditioner.</p> <ul style="list-style-type: none"> It should not be installed by the user since installation requires specialized knowledge and skills. An improperly installed air conditioner may cause water leakage, fire, or electric shock. <p>Provide a dedicated power supply for the air conditioner.</p> <ul style="list-style-type: none"> A non-dedicated power supply may cause overheating or fire. <p>Do not install the unit where flammable gas could leak.</p> <ul style="list-style-type: none"> If gas leaks and accumulates around the unit, it may cause an explosion.
	<p>Ground the unit correctly.</p> <ul style="list-style-type: none"> Do not connect the ground wire to a gas pipe, water pipe, lightning rod, or a telephone ground wire. Improper grounding may cause electric shock.
 	<p>The mounting height of indoor unit shall be 5.9 ft (1.8 m) or more from the floor. Up to 7.5 ft (2.3 m) is recommended. The indoor unit shall be installed in rooms exceed the minimum room area determined by total refrigerant amount. Please consult your dealer for details.</p> <p>Do not install the unit in a place where smoke, gas, or chemicals may fill.</p> <ul style="list-style-type: none"> The refrigerant sensor mounted in the indoor unit may react to it, and display an error of refrigerant leakage.
 CAUTION	
	<p>Please follow applicable federal, state, or local codes to prevent potential leakage/electric shock. Or install a ground fault interrupt for the prevention of leakage and electric shock.</p> <p>Ensure that the drain water is properly drained.</p> <ul style="list-style-type: none"> If the drain passage is improper, water may drip down from the indoor/outdoor unit, wetting and damaging the furniture.

In case of an abnormal condition
Immediately stop operating the air conditioner and consult your dealer.

For Wireless LAN module

 WARNING	
(Improper handling may have serious consequences, including serious injury or death.)	
	<p>This appliance can be used by children aged from 8 years and above and persons with reduced physical, sensory or mental capabilities or lack of experience and knowledge if they have been given supervision or instruction concerning use of the appliance in a safe way and understand the hazards involved.</p> <p>Children shall not play with the appliance. Cleaning and user maintenance shall not be made by children without supervision.</p> <p>Do not use the Wireless LAN module nearby the medical electrical equipment or people who have a medical device such as a cardiac pacemaker or an implantable cardioverter-defibrillator.</p> <ul style="list-style-type: none"> It can cause an accident due to malfunctions of the medical equipment or device. <p>Do not disassemble, modify, or repair by yourself (user).</p> <ul style="list-style-type: none"> It can cause electric shock, fire, or injury. <p>Do not install the Wireless LAN module nearby the automatic control devices such as automatic doors or fire alarms.</p> <ul style="list-style-type: none"> It can cause accidents due to malfunctions.
	<p>Do not touch the Wireless LAN module with wet hands.</p> <ul style="list-style-type: none"> It can cause damage to the device, electric shock, or fire.
	<p>Do not splash water on the Wireless LAN module or use it in a bathroom.</p> <ul style="list-style-type: none"> It can cause damage to the device, electric shock, or fire.
 CAUTION	
(Improper handling may have consequences, including injury or damage to building.)	
	<p>Do not use the Wireless LAN module nearby other wireless devices, microwaves, cordless phones, or facsimiles.</p> <ul style="list-style-type: none"> It can cause malfunctions.

NAME OF EACH PART

Indoor unit

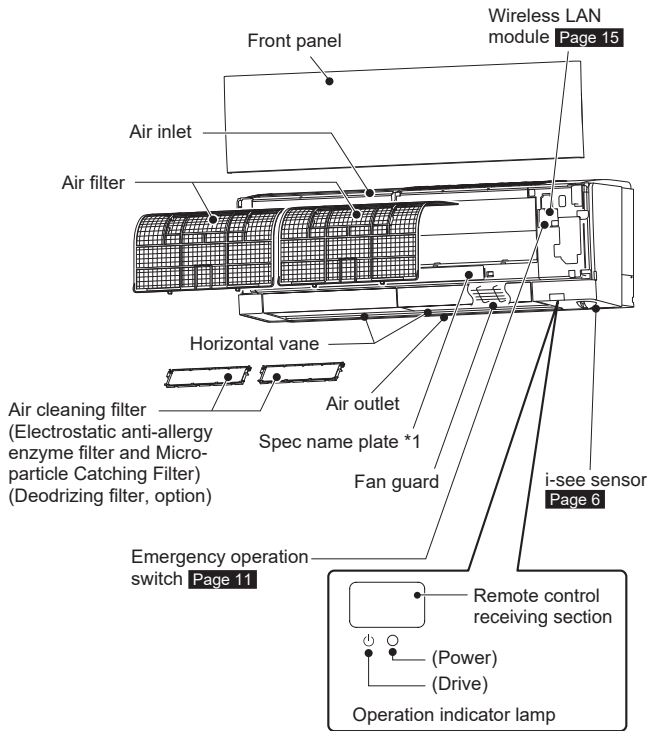

Outdoor unit

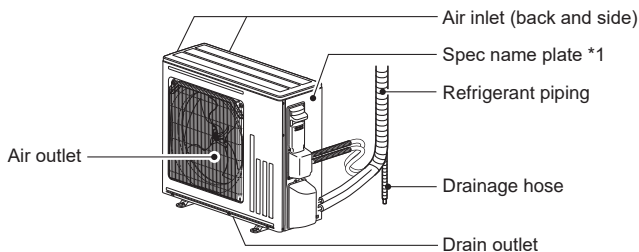

Outdoor units may be different in appearance.

*1 The manufacturing year and month are indicated on the spec name plate.

Remote controller, option

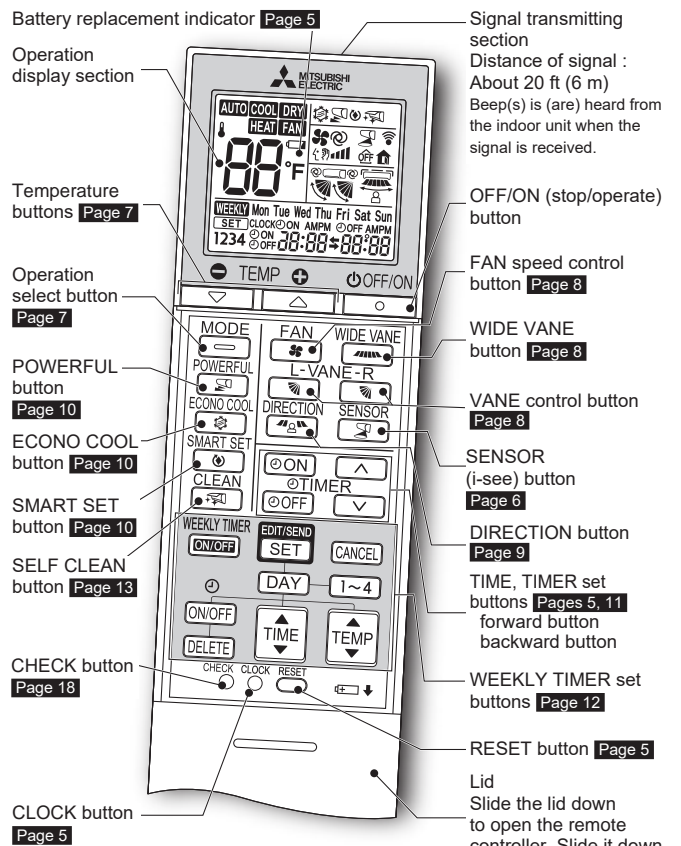

If 2 or more indoor units are installed in proximity to one another, an indoor unit that is not intended to be operated may respond to the remote controller.

PREPARATION BEFORE OPERATION

Before operation: Insert the power supply plug into the power outlet and/or turn the breaker on.

Installing the remote controller batteries

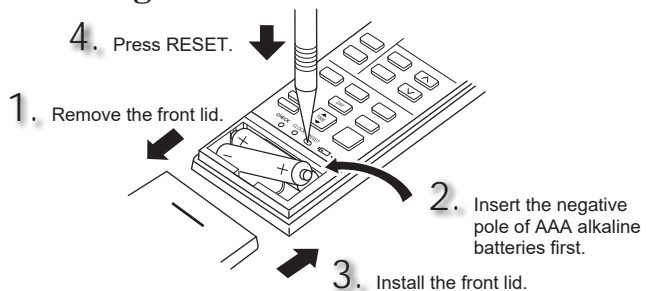

Note:

- Make sure the polarity of the batteries is correct.
 - Do not use manganese batteries and leaking batteries. The remote controller could malfunction.
 - Do not use rechargeable batteries.
 - The battery replacement indicator lights up when the battery is running low. In about 7 days after the indicator starts lights up, the remote controller stops working.
 - Replace all batteries with new ones of the same type.
 - Batteries can be used for approximately 1 year. However, batteries with expired shelf lives last shorter.
 - Press RESET gently using a thin instrument.
- If the RESET button is not pressed, the remote controller may not operate correctly.

Changing temperature units (°F→°C)

Unit is preset with °F.

1. Press RESET while the temperature buttons are pressed.

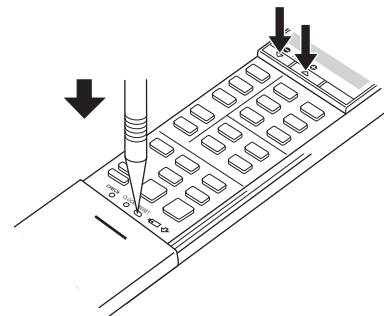

Note:

- Press RESET gently using a thin instrument.
- To change temperature unit from °C to °F, press RESET.

Setting current time

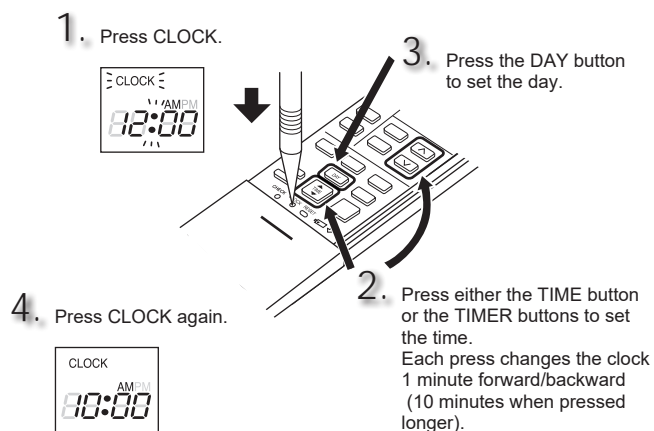

Note:

- Press CLOCK gently using a thin instrument.

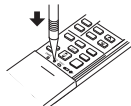

Note:

How to set remote controller exclusively for a particular indoor unit

A maximum of 4 indoor units with wireless remote controllers can be used in a room. To operate the indoor units individually with each remote controller, assign a number to each remote controller according to the number of the indoor unit.

This setting can be set only when all the following conditions are met:

- The remote controller is powered OFF.
- (1) Hold down [1~4] button on the remote controller for 2 seconds to enter the pairing mode.
 - (2) Press [1~4] button again and assign a number to each remote controller. Each press of [1~4] button advances the number in the following order: 1 → 2 → 3 → 4.
 - (3) Press [EXIT/SEND SET] button to complete the pairing setting.

After you turn the breaker ON, the remote controller that first sends a signal to an indoor unit will be regarded as the remote controller for the indoor unit.

Once they are set, the indoor unit will only receive the signal from the assigned remote controller afterwards.

PREPARATION BEFORE OPERATION

Setting the installation position

Be sure to set the remote controller in accordance with the installed position of the indoor unit.

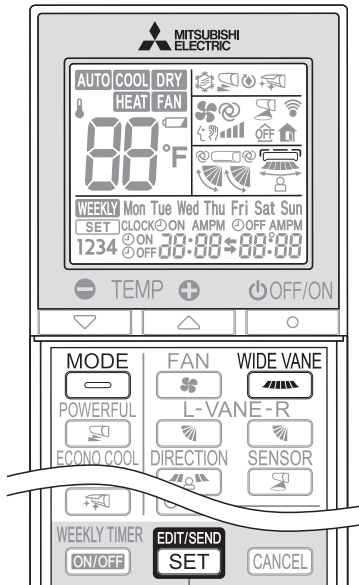

Installation position:

- Left: Distance to objects (wall, cabinet, etc.) is less than 20 in. (50 cm) to the left
- Center: Distance to objects (wall, cabinet, etc.) is more than 20 in. (50 cm) to the left and right
- Right: Distance to objects (wall, cabinet, etc.) is less than 20 in. (50 cm) to the right

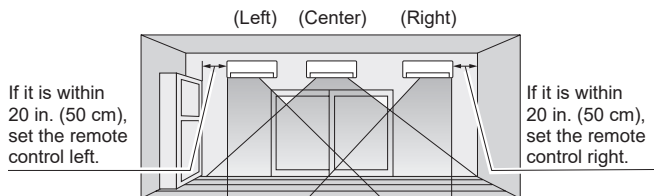

Area	Left	Center	Right
Remote controller display			

1 Hold down **WIDE VANE** on the remote controller for 2 seconds to enter the position setting mode.

2 Select the target installation position by pressing **WIDE VANE**.

(Each press of the **WIDE VANE** displays the positions in order:)



3 Press **EDIT/SEND SET** to complete the position setting.

Note:

The installation position can be set only when all the following conditions are met:

- The remote controller is powered off.
- Weekly timer is not set.
- Weekly timer is not being edited.

I-SEE OPERATION

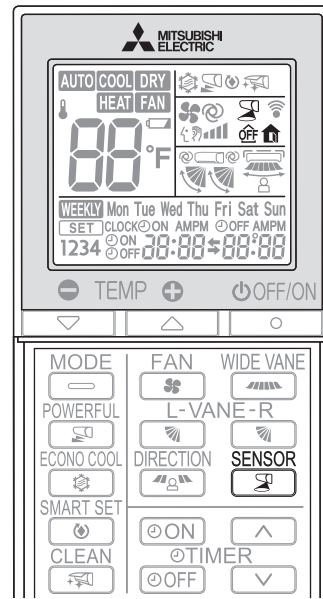

In the i-see control mode, the room temperature is controlled based on the sensible temperature.

1 Press **SENSOR** during COOL, DRY, HEAT and AUTO mode to activate the i-see control mode.

- lights. (Operation display section)
- The default setting is "active".

Press **SENSOR** several times to cancel the i-see control mode.

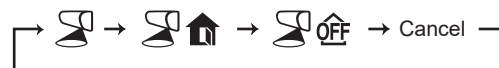

Note:

How to detect human presence

- When the air conditioner starts to operate, the i-see Sensor analyzes the temperature of a room by rotating clockwise and counterclockwise.
- Then, it detects human presence by their motion based on their heat signatures.

Detection range

The i-see Sensor does not analyze the temperature in the following range.

- The wall surface on which the air conditioner is installed
- The spot beneath the air conditioner
- Where there is an object (such as furniture) between the place and the air conditioner

It might not detect human properly on the following conditions

- When the temperature of the floor and the wall is high (such as when the air conditioner starts to operate in summer)
- When occupants are in blanket or wear heavily
- When there is an object whose temperature changes rapidly in a short time
- When the sensor cannot detect the heat source such as of small kids or pets
- When using a floor heating or an electric carpet
- When occupants do not move after the air conditioner starts to operate
- When the air directly hits any obstacle such as furniture in HEAT mode.

Refer to [page 9](#) "Absence Detection" for and **OFF**.

SELECTING OPERATION MODES

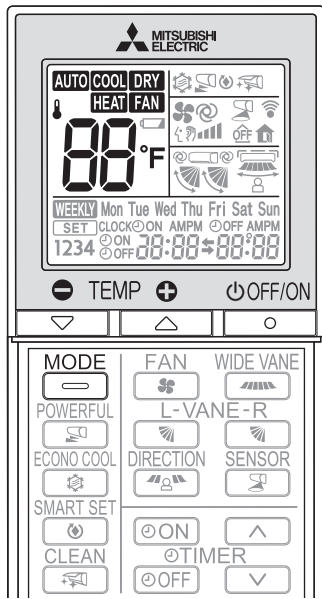

1 Press to start the operation.

2 Press to select operation mode. Each press changes mode in the following order:



3 Press or to set the temperature. Each press raises or lowers the temperature by 1°F (1°C).

Press to stop the operation.

Note:

Multi system operation

Two or more indoor units can be operated by one outdoor unit. When several indoor units are operated simultaneously, cooling/dry/fan and heating operations cannot be done at the same time. When COOL/DRY/FAN is selected with one unit and HEAT with another or vice versa, the unit selected last goes into standby mode.

Operation indicator lamp

The operation indicator lamp shows the operation state of the unit.

Indication	Operation state	Room temperature
	The unit is operating to reach the set temperature	About 4°F (2°C) or more away from set temperature
	The room temperature is approaching the set temperature	About 2 to 4°F (1 to 2°C) from set temperature
	Standby mode (only during multi system operation)	—

Lit Blinking Not lit

AUTO AUTO mode (Auto change over)

The unit selects the operation mode according to the difference between the room temperature and the set temperature. During AUTO mode, the unit changes mode (COOL↔HEAT) when the room temperature is about 4°F (2°C) away from the set temperature for more than 15 minutes.

Note:

Auto Mode is not recommended if this indoor unit is connected to a MXZ type outdoor unit. When several indoor units are operated simultaneously, the unit may not be able to switch operation mode between COOL and HEAT. In this case, the indoor unit becomes standby mode (Refer to table of Operation indicator lamp).

COOL COOL mode

Enjoy cool air at your desired temperature.

Note:

Do not operate COOL mode at very low outside temperatures (less than 14°F [-10°C]). Water condensed in the unit may drip and wet or damage furniture, etc.

DRY DRY mode

Dehumidify your room. The room may be cooled slightly. Temperature cannot be set during DRY mode.

Note:

When the fan speed is set to AUTO, the unit will dehumidify while controlling the fan speed. Depending on the environment, the fan speed may change periodically or the fan may stop.

HEAT HEAT mode

Enjoy warm air at your desired temperature.

FAN FAN mode

Circulate the air in your room.

Note:

After COOL/DRY mode operation, it is recommended to operate in the FAN mode to dry inside the indoor unit.

FAN SPEED AND AIRFLOW DIRECTION ADJUSTMENT

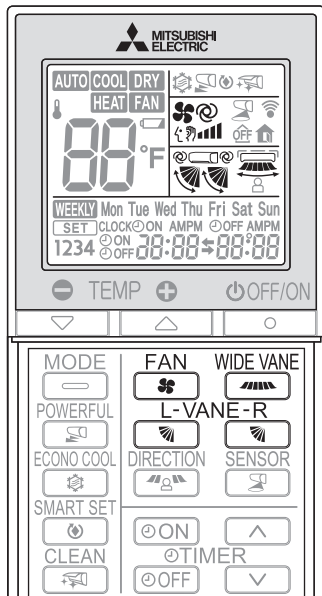

Fan speed

1 Press to select fan speed. Each press changes fan speed in the following order:

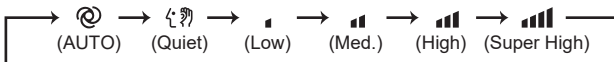

- Two short beeps are heard from the indoor unit when set to AUTO.
- Use higher fan speed to cool/heat the room quicker. It is recommended to lower the fan speed once the room is cool/warm.
- Use lower fan speed for quiet operation.

Note:

Multi system operation

When several indoor units are operated simultaneously by one outdoor unit for heating operation, the temperature of the airflow may be low. In this case, it is recommended to set the fan speed to AUTO.

Up-down Airflow direction

1 Press to select airflow direction. Each press changes airflow direction in the following order:

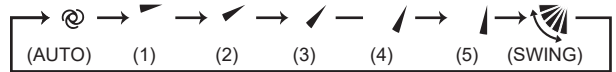

- (AUTO).....The vane is set to the most efficient airflow direction. COOL/ DRY/FAN: horizontal position. HEAT: downward position.
- (Manual).....For efficient air conditioning, select the upper position for COOL/DRY, and the lower position for HEAT. If the lower position is selected during COOL/DRY, the vane automatically moves to the upward position after 0.5 to 1 hour to prevent any condensation from dripping.
- (Swing).....The vane moves up and down intermittently.
 - Two short beeps are heard from the indoor unit when set to AUTO.
 - Always use the remote controller when changing the direction of airflow. Moving the horizontal vanes with your hands causes them to malfunction.
 - When the breaker is turned on, the horizontal vanes' position will be reset in about a minute, then the operation will start. The same is true in the emergency cooling operation.
 - When the horizontal vanes seem to be in an abnormal position, see [page 17](#).
 - The right and left horizontal vanes set to the same level may not align perfectly.

Left-right Airflow direction

1 Press to select airflow direction. Each press changes airflow direction in the following order:



AIRFLOW CONTROL MODE

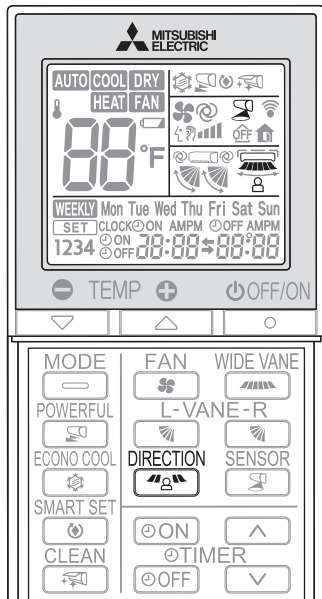

Airflow Control mode offers air conditioning according to a location of an occupant in a room detected by i-see Sensor.

1 Press **DIRECTION** during COOL, DRY, HEAT or AUTO mode to activate the AIRFLOW CONTROL mode. This mode is only available when the i-see control mode is effective.

2 Each press of **DIRECTION** changes AIRFLOW CONTROL in the following order:

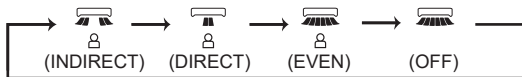

- (INDIRECT): An occupant will be less exposed to direct airflow.
- (DIRECT) : Mainly the vicinity of an occupant will be air-conditioned.
- (EVEN) : The unit learns the area where an occupant spend most of the time, and evens out the temperature of that area.

- Horizontal and vertical airflow directions will be automatically selected.
- When more than a couple of people are in a room, the AIRFLOW CONTROL mode may work less effectively.
- If you still feel uncomfortable with the air direction determined by the INDIRECT mode, adjust the air direction manually. **Page 8**
- When you move to a new house or rearrange the room, hold down **DIRECTION** for 5 seconds during operation. The indoor unit beeps twice and starts to learn the area where an occupant spend most of the time in the new or rearranged room. (This operation cannot be performed when the timer is set.)

Canceling the i-see control mode automatically cancels the AIRFLOW CONTROL mode.

- The AIRFLOW CONTROL mode is also cancelled when the VANE or WIDE VANE buttons is pressed.

ABSENCE DETECTION

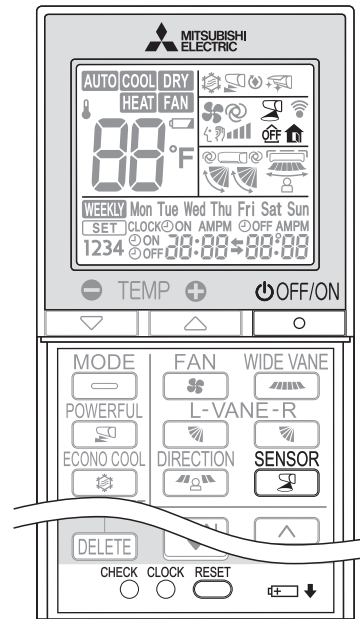

This function automatically changes the operation to No occupancy energy-saving mode or No occupancy Auto-OFF mode when nobody is in the room.

1 To activate this No occupancy energy-saving mode, press **SENSOR** until appears on the operation display of the remote controller.

2 To activate this No occupancy Auto-OFF mode, press **SENSOR** until **OFF** appears on the operation display of the remote controller.

Press **SENSOR** again to cancel the ABSENCE DETECTION.

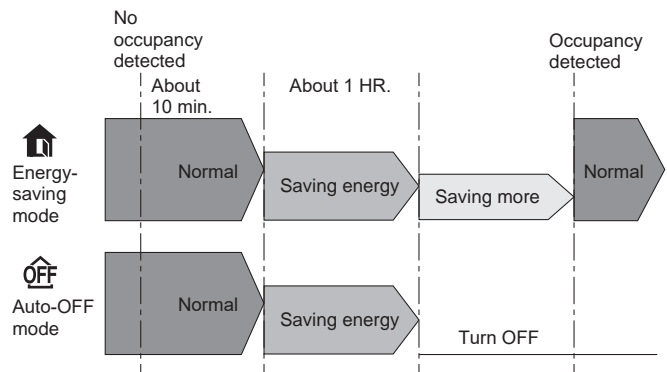
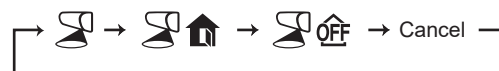

- Even if the unit is turned OFF due to No occupancy Auto-OFF mode, the display of the remote controller remains to indicate the unit is in operation. Press **OFF/ON** then press **OFF/ON** again to restart operation.
- When OFF timer is set, a priority is given to OFF timer.
- The unit will not be turned off if no one is detected during normal operation mode, even though No occupancy Auto-OFF mode is activated.

SMART SET OPERATION

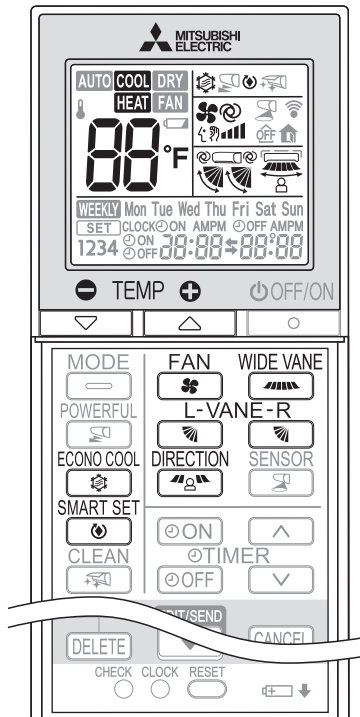

A simplified set back function enables to recall the preferred (preset) setting with a single push of the  button. Press the button again and you can go back to the previous setting in an instance.

1 Press  during COOL, ECONO COOL, or HEAT mode to select SMART SET mode.

2 Set the temperature, fan speed, and airflow direction.

- The same setting is selected from the next time by simply pressing .
- Two settings can be saved. (One for COOL/ECONO COOL, one for HEAT)
- Select the appropriate temperature, fan speed, and airflow direction according to your room.

Press  again to cancel SMART SET operation.

- SMART SET operation also is cancelled when the MODE button is pressed.

Note:

Example of use:

1. Low energy mode
Set the temperature 4°F (2°C) to 6°F (3°C) warmer in COOL and cooler in HEAT mode. This setting is suitable for unoccupied room, and while you are sleeping.
2. Saving frequently used settings
Save your preferred setting for COOL and HEAT. This enables you to select your preferred setting with a single push of the button.

ECONO COOL OPERATION

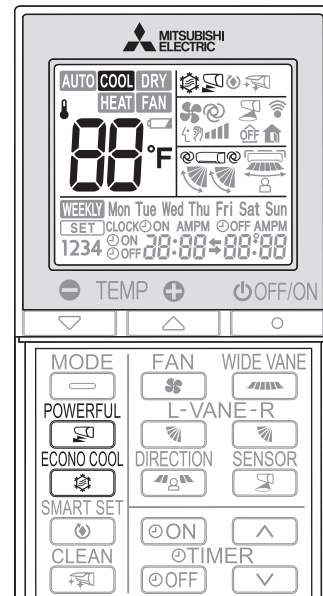

Swing airflow (change of airflow) makes you feel cooler than stationary airflow.

The set temperature and the airflow direction are automatically changed by the microprocessor. It is possible to perform cooling operation with keeping comfort. As a result energy can be saved.

1 Press  during COOL mode [page 7](#) to start ECONO COOL operation.

The unit performs swing operation vertically in various cycles according to the temperature airflow.

Press  again to cancel ECONO COOL operation.

- ECONO COOL operation is also cancelled when the VANE or POWERFUL button is pressed.

POWERFUL OPERATION

1 Press  during COOL or HEAT mode [page 7](#) to start POWERFUL operation.

Fan speed : Exclusive speed for POWERFUL mode
Horizontal vane : The vane follows as your selection during Manual/Swing.
Downward position during AUTO operation.

- Temperature cannot be set during POWERFUL operation.

Press  again to cancel POWERFUL operation.

- POWERFUL operation also is cancelled automatically in 15 minutes, or when the OFF/ON, FAN, or ECONO COOL button is pressed.

TIMER OPERATION (ON/OFF TIMER)

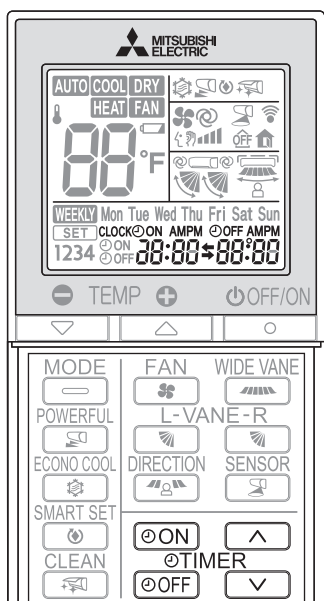

1 Press **ON** or **OFF** during operation to set the timer.

ON (ON timer) : The unit turns ON at the set time.

OFF (OFF timer) : The unit turns OFF at the set time.

* **ON** or **OFF** blinks.

* **Make sure that the current time and day are set correctly.** Page 5

2 Press **▲** (forward) and **▼** (backward) to set the time of timer.

Each press changes the set time 10 minutes forward/backward.

• Set the timer while **ON** or **OFF** is blinking.

Press **ON** or **OFF** again to cancel timer.

Note:

- ON and OFF timers can be set together. **⚡** mark indicates the order of timer operations.
- If power failure occurs while ON/OFF timer is set, see page 11 "Auto restart function".

EMERGENCY OPERATION

When the remote controller cannot be used...

Emergency operation can be activated by pressing the emergency operation switch (E.O. SW) on the indoor unit.

Each time the E.O. SW is pressed, the operation changes in the following order:

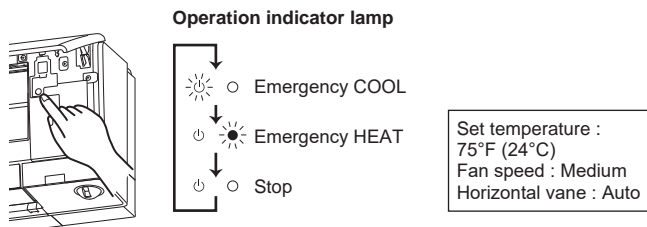

Note:

- The first 30 minutes of operation is test run. Temperature control does not work, and fan speed is set to High.
- In the emergency heating operation, the fan speed gradually rises to blow out warm air.
- In the emergency cooling operation, the horizontal vanes' position will be reset in about a minute, then the operation will start.

AUTO RESTART FUNCTION

If a power failure occurs or the main power is turned off during operation, "Auto restart function" automatically starts operation in the same mode as the one set with the remote controller just before the shutoff of the main power. When timer is set, timer setting is cancelled and the unit starts operation when power is resumed.

If you do not want to use this function, please consult the service representative because the setting of the unit needs to be changed.

WEEKLY TIMER OPERATION

- A maximum of 4 ON or OFF timers can be set for individual days of the week.
- A maximum of 28 ON or OFF timers can be set for a week.

E.g. : Runs at 75°F (24°C) from waking up to leaving home, and runs at 81°F (27°C) from getting home to going to bed on weekdays. Runs at 81°F (27°C) from waking up late to going bed early on weekends.

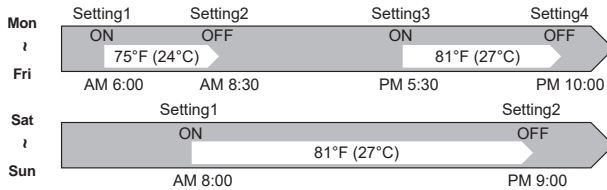

Note:

The simple ON/OFF timer setting is available while the weekly timer is on. In this case, the ON/OFF timer has priority over the weekly timer; the weekly timer operation will start again after the simple ON/OFF timer is complete.

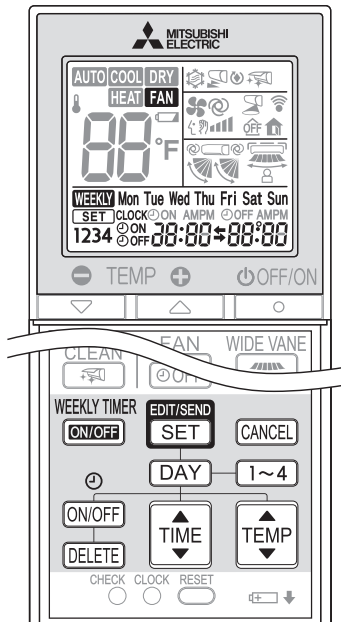

Setting the weekly timer

- * Make sure that the current time and day are set correctly.

1 Press **EDIT/SEND SET** to enter the weekly timer setting mode.

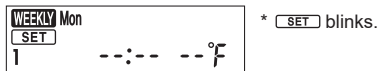

2 Press **DAY** and **1~4** to select setting day and number.



Pressing **DAY** selects the day of the week to be set.

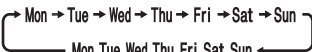

* All days can be selected.

Pressing **1~4** selects the setting number.

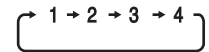

3 Press **ON/OFF**, **TIME**, and **TEMP** to set ON/OFF, time, and temperature.

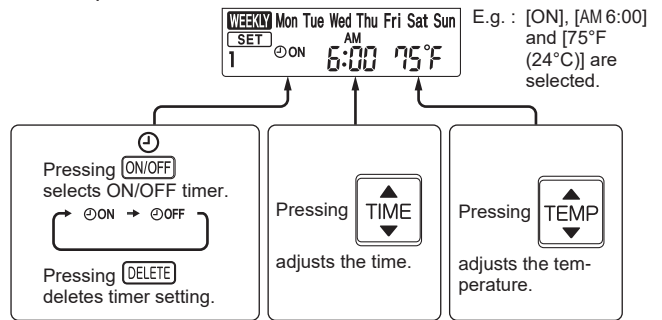

- * Hold down the button to change the time quickly.
- * The temperature can be set between 61°F and 88°F (16°C and 31°C) (for HEAT mode, between 50°F and 88°F (10°C and 31°C)) at weekly timer.

Press **DAY** and **1~4** to continue setting the timer for other days and/or numbers.

4 Press **EDIT/SEND SET** to complete and transmit the weekly timer setting.



Note:

- Press **EDIT/SEND SET** to transmit the setting information of weekly timer to the indoor unit. Point the remote controller toward the indoor unit for 3 seconds.
- When setting the timer for more than one day of the week or one number, **EDIT/SEND SET** does not have to be pressed per each setting. Press **EDIT/SEND SET** once after all the settings are complete. All the weekly timer settings will be saved.
- Press **EDIT/SEND SET** to enter the weekly timer setting mode, and press and hold **DELETE** for 5 seconds to erase all weekly timer settings. Point the remote controller toward the indoor unit.

5 Press **WEEKLY TIMER ON/OFF** to turn the weekly timer ON. (**WEEKLY** lights.)

- * When the weekly timer is ON, the day of the week whose timer setting is complete, will light.

Press **WEEKLY TIMER ON/OFF** again to turn the weekly timer OFF. (**WEEKLY** goes out.)

Note:

The saved settings will not be cleared when the weekly timer is turned OFF.

Checking weekly timer setting

1 Press **EDIT/SEND SET** to enter the weekly timer setting mode.

- * **SET** blinks.

2 Press **DAY** or **1~4** to view the setting of the particular day or number.

Press **CANCEL** to exit the weekly timer setting.

Note:

When all days of the week are selected to view the settings and a different setting is included among them, **--:-- --°F** will be displayed.

SELF CLEAN OPERATION

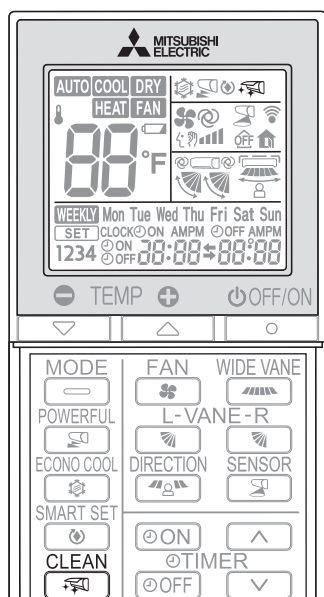

SELF CLEAN operation helps to keep the unit clean by performing FAN operation for about 25 minutes. It is recommended to keep SELF CLEAN operation active at all times.

1

Press  to activate SELF CLEAN operation.

- The unit performs SELF CLEAN operation when it is stopped with the [OFF/ON] or OFF timer after COOL/DRY operation. Operation indicator lamp turns on. (Display section)
- SELF CLEAN operation is not performed when: COOL/DRY is operated less than 3 minutes.

Press  again to deactivate SELF CLEAN operation.

- Pressing [OFF/ON] does not deactivate SELF CLEAN operation.

Note:

- Fan is stopped for the first 3 minutes of SELF CLEAN operation.
- During multi system operation, air from the unit may become warm. In this case, SELF CLEAN operation is cancelled automatically to prevent undesirable rise in room temperature.

CLEANING

Instructions:

- Switch off the power supply or turn off the breaker before cleaning.
- Be careful not to touch the metal parts with your hands.
- Do not use benzine, thinner, polishing powder, or insecticide.
- When dirt stands out, wash it with kitchen neutral detergent diluted with lukewarm water to the specified concentration, then wipe off the detergent with a damp towel.
- Do not use a scrubbing brush, a hard sponge, or the like.
- Do not soak or rinse the horizontal vane.
- Do not use water hotter than 50°C.
- Do not expose parts to direct sunlight, heat, or fire to dry.
- Do not apply excessive force on the fan as it may cause cracks or breakage.

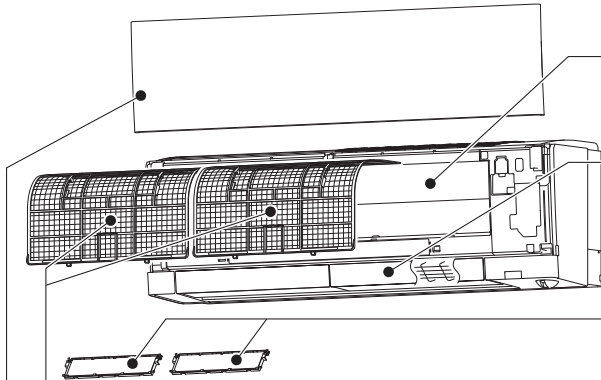

V air filter

- **Clean every 2 weeks**
- Remove dirt by a vacuum cleaner, or rinse with water.
- After washing with water, dry it well in shade.
- V air filter has a virus-suppressing coating not only to improve air quality but also to eliminate bacteria and viruses.

Front panel

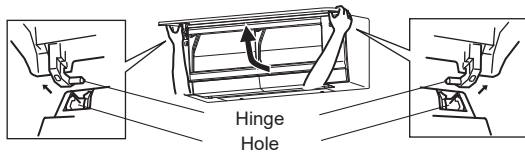

1. Lift the front panel until a "click" is heard.
2. Hold the hinges and pull to remove as shown in the illustration above.
 - Wipe with a soft dry cloth.
3. Install the front panel by following the removal procedure in reverse. Close the front panel securely and press the positions indicated by the arrows.

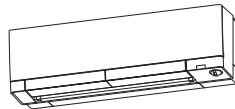

! Important

- **Clean the filters regularly for best performance and to reduce power consumption.**
- **Dirty filters cause condensation in the air conditioner which will contribute to the growth of fungi such as mold. It is therefore recommended to clean air filters every 2 weeks.**
- Do not touch the i-see sensor.
- **The air purifying device does not function for safety for a couple minutes after the operation starts or the front panel is opened/closed.**
- **Do not disassemble the air purifying device.**
- **Do not touch any parts other than the frame of the air purifying device.**

Dual Barrier Coating

Dual Barrier Coating is a special coating with hydrophilic and hydrophobic materials to prevent oil and dust stains.

Dual Barrier Material

Dual Barrier Material is a special material with hydrophilic and hydrophobic surface that is resistant to oil and dust stains, even on intricate or fine parts with complex shapes that are difficult to coat with Dual Barrier Coating.

Air cleaning filter (Electrostatic anti-allergy enzyme filter, blue)

- Every 3 months:
- Remove dirt by a vacuum cleaner.
- When dirt cannot be removed by vacuum cleaning:
- Soak the filter and its frame in lukewarm water before rinsing it.
 - After washing, dry it well in shade.
- Every year:
- Replace it with a new air cleaning filter for best performance.
 - Parts Number **MAC-2420FT-E**

and

(Microparticle catching filter, white) Removes the microparticles from the air by means of static electricity.

Back side of air filter

- Every 3 months:
- Remove dirt by a vacuum cleaner.
 - Do not wash it with water. Replace it with a new air cleaning filter when tobacco tar or oil stains adhere to it.
 - Put it back to its original position, and install all tabs of the air cleaning filter.

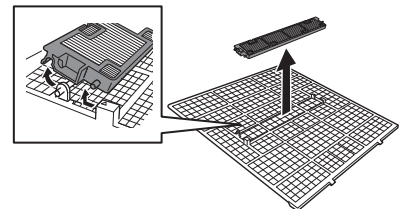

- Every 3 year:
- Replace it with a new air cleaning filter for best performance.
 - Parts Number **MAC-EMF415FT-E**



Deodorizing filter, black, option

- Every 3 months:
- Remove dirt by a vacuum cleaner, or soak the framed filter in lukewarm water (30 to 40°C) for about 15 minutes. Rinse well.
 - After washing, dry it well in shade.
 - Deodorizing feature recovers by cleaning the filter.
- When dirt or smell cannot be removed by cleaning:
- Replace it with a new air cleaning filter.
 - Parts Number **MAC-3010FT-E**

WIRELESS LAN CONTROL

Radio Wave Usage Precautions

Contains FCC ID:NKR-MB43
 Contains IC:4441A-MB43

 CAUTION	
	<ul style="list-style-type: none"> Changes or modifications not expressly approved by the party responsible for compliance could void the user's authority to operate the equipment. This device must not be co-located or operating in conjunction with any other antenna or transmitter. This device complies with FCC/IC radiation exposure limits set forth for an uncontrolled environment and meets the FCC radio frequency (RF) Exposure Guidelines and RSS-102 of the IC radio frequency (RF) Exposure rules. This device should be installed and operated keeping the radiator at least 7-7/8 in. (20 cm) or more away from person's body. This device complies with part 15 of the FCC Rules and Industry Canada license-exempt RSSs. Operation is subject to the following two conditions: <ol style="list-style-type: none"> (1) This device may not cause harmful interference; and (2) This device must accept any interference received, including interference that may cause undesired operation. <p>Note: This device has been tested and found to comply with the limits for a Class B digital device, pursuant to part 15 of the FCC Rules. These limits are designed to provide reasonable protection against harmful interference in a residential installation. This equipment generates, uses and can radiate radio frequency energy and, if not installed and used in accordance with the instructions, may cause harmful interference to radio communications. However, there is no guarantee that interference will not occur in a particular installation. If this equipment does cause harmful interference to radio or television reception, which can be determined by turning the equipment off and on, the user is encouraged to try to correct the interference by one or more of the following measures:</p> <ul style="list-style-type: none"> Reorient or relocate the receiving antenna. Increase the separation between the equipment and receiver. Connect the equipment into an outlet on a circuit different from that to which the receiver is connected. Consult the dealer or an experienced radio/TV technician for help.

Wireless LAN Module Introduction

This Wireless LAN module, communicates the status information and controls the commands from the kumo cloud® by connecting to an indoor unit.

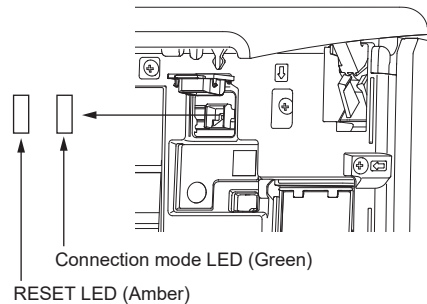
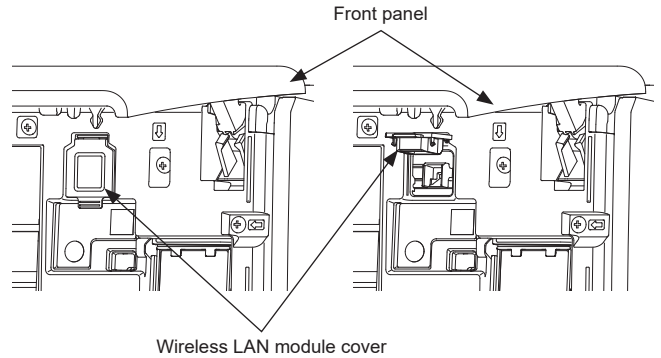

Setting Up

Visit <https://www.mitsubishitechinfo.ca/>
 Find the link to download the application and create your account. Please also refer to the link for more detailed instructions on how to set up the application.

WIRELESS LAN CONTROL

When it Doesn't Connect Well

Check the following, and pair the Wireless LAN module and the Router.





- Make sure that the Wireless LAN module connect to a 2.4 GHz Wi-Fi network. The Wireless LAN module will not work on 5 GHz Wi-Fi network.
- Make sure that the communication distance is not too far between the Wireless LAN module and the Router.
- Make sure that the number of connected devices to the Router does not exceed the limit.
- Check if the Router is connected to Internet.
- Set up the Wireless LAN module after operating the air conditioner using the wireless remote controller at least once.

Reconnect the Wireless Network

At the first install, the system will automatically start into network configuration mode. After the system has been configured to connect to a wireless network, in order to change the settings to a different network, the user can follow the instructions below to place the system back into network configuration mode.

Reconnect the wireless network after a new wireless router has been installed and connected to the internet or reconnect the wireless network if kumo cloud® was set up in a new construction with a temporary network.

Sending "3" with the remote controller switches the connection mode.

- Press  to stop the operation.
- Hold down the Temperature  for 5 seconds.
- Select "3" by pressing Temperature  and .
- Point the remote controller toward the indoor unit and press the .

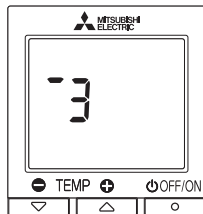

You can check the connection mode by the flashing state of the Connection mode LED (green light).

- * The flashing state of the LED can change due to an update. Refer to the latest operation manual of the kumo cloud®.





Note:

The connection modes and the lighting/flashing state of each mode can change due to an update. Refer to the latest operation manual of the kumo cloud®.

Checking the wireless setting status

You can check the transmission conditions with operation indicator lamp on indoor unit. Follow the procedure below when you cannot connect the wireless LAN module to the wireless network or transmission error occurs.

Wireless status display mode

- Press  to stop the operation.
- Hold down the Temperature  for 5 seconds.
- Select "9" by pressing Temperature  and .
- Point the remote controller toward the indoor unit and press the .

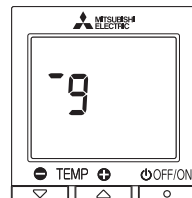

- After connecting the wireless LAN module to the kumo cloud®, you can check the transmission conditions with operation indicator lamp.
- Check the indicator lamp of wireless LAN module when you want to check the transmission conditions before connecting the wireless LAN module to the kumo cloud®.
- Refer to the operation manual of the kumo cloud® for operation indicator lamp on indoor unit and wireless LAN module.

Note:

- When operating the air conditioner from a position where you cannot see it, check the air conditioner, its surroundings, and the conditions of people in the room in advance.
- When there are people in the room, please let them know in advance that you will be operating the air conditioner from a distance.
- Ensure that the Router supports the WPA2-AES encryption setting before starting the Wireless LAN module setup.
- The End user should read and accept the terms and conditions of the kumo cloud® service before using this Wireless LAN module.
- Use of the Wireless LAN module implies acceptance of our terms and conditions.
- To complete connection to the kumo cloud® physical access to the access point may be required.
- This Wireless LAN module will not commence transmission of any operational data from the system until the End user registers and accepts the terms and conditions of the Wi-Fi service.
- This Wireless LAN module should not be connected to any Mitsubishi Electric system which is to provide cooling or heating to critical applications.
- Mitsubishi Electric's Wireless LAN module is designed for communication to Mitsubishi Electric's kumo cloud®. Mitsubishi Electric is not responsible for any (i) underperformance of a system or any product; (ii) system or product fault; or (iii) loss or damage to any system or product; which is caused by or arises from connection to and/or use of any third party Wireless LAN module or any third party wireless or Wi-Fi service with Mitsubishi Electric equipment

The Wireless LAN module uses Open Source Software. To view the Open Source software licence(s), please refer to the Licenses. https://docs.kumocloud.com/software_licenses.pdf

"Wi-Fi", "WPA2." are trademarks or registered trademarks of the Wi-Fi Alliance.

Specifications

Wireless LAN module specifications

Wireless LAN-compatible standard	IEEE802.11b/g/n
RF channel	1ch~11ch
Frequency Band	2.4GHz only
Security	WPA2 only
FCC ID	NKR-MB43
IC	4441A-MB43

Memo

Wireless LAN module information

MAC address (MAC)	
CONFIG KEY	

Installer contact details

Name	
Telephone number	

WHEN YOU THINK THAT TROUBLE HAS OCCURRED

Even if these items are checked, when the unit does not recover from the trouble, stop using the air conditioner and consult your dealer.

Symptom	Explanation & Check points
Indoor Unit	
The unit cannot be operated.	<ul style="list-style-type: none"> Is the breaker turned on? Is the power supply plug connected? Is the ON timer set? Page 11
The horizontal vane does not move.	<ul style="list-style-type: none"> Are the horizontal vane and the vertical vane installed correctly? Is the fan guard deformed? When the breaker is turned on, the horizontal vanes' position will be reset in about a minute. After the reset has completed, the normal horizontal vanes' operation resumes. The same is true in the emergency cooling operation.
The unit cannot be operated for about 3 minutes when restarted.	<ul style="list-style-type: none"> This protects the unit according to instructions from the microprocessor. Please wait.
Mist is discharged from the air outlet of the indoor unit.	<ul style="list-style-type: none"> The cool air from the unit rapidly cools moisture in the air inside the room, and it turns into mist.
The swing operation of the HORIZONTAL VANE is suspended for a while, then restarted.	<ul style="list-style-type: none"> This is for the swing operation of the HORIZONTAL VANE to be performed normally.
When SWING is selected in COOL/DRY/FAN mode, the lower horizontal vane does not move.	<ul style="list-style-type: none"> It is normal that the lower horizontal vane does not move when SWING is selected in COOL/DRY/FAN mode.
The airflow direction changes during operation. The direction of the horizontal vane cannot be adjusted with the remote controller.	<ul style="list-style-type: none"> When the unit is operated in COOL or DRY mode, if the operation continues with air blowing down for 0.5 to 1 hour, the direction of the airflow is automatically set to upward position to prevent water from condensing and dripping. In the heating operation, if the airflow temperature is too low or when defrosting is being done, the horizontal vane is automatically set to horizontal position.
The operation stops for about 10 minutes in the heating operation.	<ul style="list-style-type: none"> Outdoor unit is in defrost. Since this is completed in max. 10 minutes, please wait. (When the outside temperature is too low and humidity is too high, frost is formed.)
The unit starts operation by itself when the main power is turned on, but hasn't received sign from the remote controller.	<ul style="list-style-type: none"> These models are equipped with an auto restart function. When the main power is turned off without stopping the unit with the remote controller and is turned on again, the unit starts operation automatically in the same mode as the one set with the remote controller just before the shutoff of the main power. Refer to "Auto restart function". Page 11
The two horizontal vanes touch each other. The horizontal vanes are in an abnormal position. The horizontal vanes do not return to the correct "close position".	<p>Perform one of the following:</p> <ul style="list-style-type: none"> Turn off and on the breaker. Make sure the horizontal vanes move to the correct "close position". Start and stop the emergency cooling operation and make sure the horizontal vanes move to the correct "close position".
In COOL/DRY mode, when the room temperature reaches near the set temperature, the outdoor unit stops, then the indoor unit operates at low speed.	<ul style="list-style-type: none"> When the room temperature deviates from the set temperature, the indoor fan starts running according to the settings on the remote controller.
The indoor unit discolors over time.	<ul style="list-style-type: none"> Although plastic turns yellow due to the influence of some factors such as ultraviolet light and temperature, this has no effect on the product functions.
The operation indicator lamp is dim. The unit does not beep.	<ul style="list-style-type: none"> Is the NIGHT MODE operation set?
Multi system	
The indoor unit which is not operating becomes warm and a sound, similar to water flowing, is heard from the unit.	<ul style="list-style-type: none"> A small amount of refrigerant continues to flow into the indoor unit even though it is not operating.
When heating operation is selected, operation does not start right away.	<ul style="list-style-type: none"> When operation is started during defrosting of outdoor unit is done, it takes a few minutes (max. 10 minutes) to blow out warm air.
Outdoor Unit	
The fan of the outdoor unit does not rotate even though the compressor is running. Even if the fan starts to rotate, it stops soon.	<ul style="list-style-type: none"> When the outside temperature is low during cooling operation, the fan operates intermittently to maintain sufficient cooling capacity.
Water leaks from the outdoor unit.	<ul style="list-style-type: none"> During COOL and DRY operations, pipe or pipe connecting sections are cooled and this causes water to condense. In the heating operation, water condensed on the heat exchanger drips down. In the heating operation, the defrosting operation makes ice forming on the outdoor unit melt and drip down.
White smoke is discharged from the outdoor unit.	<ul style="list-style-type: none"> In the heating operation, vapor generated by the defrosting operation looks like white smoke.

Symptom	Explanation & Check points
Remote controller	
The display on the remote controller does not appear or it is dim. The indoor unit does not respond to the remote control signal.	<ul style="list-style-type: none"> Are the batteries exhausted? Page 5 Is the polarity (+, -) of the batteries correct? Page 5 Are any buttons on the remote controller of other electric appliances being pressed?
Does not cool or heat	
The room cannot be cooled or heated sufficiently.	<ul style="list-style-type: none"> Is the temperature setting appropriate? Page 7 Is the fan setting appropriate? Please change fan speed to High or Super High. Page 8 Are the filters clean? Page 14 Is the fan or heat exchanger of the indoor unit clean? Page 14 Are there any obstacles blocking the air inlet or outlet of the indoor or outdoor unit? Is a window or door open? It may take a certain time to reach the setting temperature or may not reach that depending on the size of the room, the ambient temperature, and the like.
The room cannot be cooled sufficiently.	<ul style="list-style-type: none"> When a ventilation fan or a gas cooker is used in a room, the cooling load increases, resulting in an insufficient cooling effect. When the outside temperature is high, the cooling effect may not be sufficient.
The room cannot be heated sufficiently.	<ul style="list-style-type: none"> When the outside temperature is low, the heating effect may not be sufficient.
The air outlet temperature seems low in the heating operation.	<p>Change the air outlet direction upward. The air outlet temperature may become lower when the outside temperature is low.</p>
Air does not blow out soon in the heating operation.	<ul style="list-style-type: none"> Please wait as the unit is preparing to blow out warm air.
Airflow	
The air from the indoor unit smells strange.	<ul style="list-style-type: none"> Are the filters clean? Page 14 Is the fan or heat exchanger of the indoor unit clean? Page 14 The unit may suck in an odor adhering to the wall, carpet, furniture, cloth, etc. and blow it out with the air.
Sound	
Cracking sound is heard.	<ul style="list-style-type: none"> This sound is generated by the expansion/contraction of the front panel, etc. due to change in temperature.
"Bubbling" sound is heard.	<ul style="list-style-type: none"> This sound is heard when the outside air is absorbed from the drain hose by turning on the range hood or the ventilation fan, making water flowing in the drain hose to spout out. This sound is also heard when the outside air blows into the drain hose in case the outside wind is strong.
Mechanical sound is heard from the indoor unit.	<ul style="list-style-type: none"> This is the switching sound in turning on/off the fan or the compressor.
The sound of water flowing is heard.	<ul style="list-style-type: none"> This is the sound of refrigerant or condensed water flowing in the unit.
Hissing sound is sometimes heard.	<ul style="list-style-type: none"> This is the sound when the flow of refrigerant inside the unit is changed.
Timer	
Weekly timer does not operate according to settings.	<ul style="list-style-type: none"> Is the ON/OFF timer set? Page 11 Transmit the setting information of the weekly timer to the indoor unit again. When the information is successfully received, a long beep will sound from the indoor unit. If information fails to be received, 3 short beeps will be heard. Ensure information is successfully received. Page 12 When a power failure occurs and the main power turns off, the indoor unit built-in clock will be incorrect. As a result, the weekly timer may not work normally. Be sure to place the remote controller where the signal can be received by the indoor unit. Page 5
The unit starts/stops the operation by itself.	<ul style="list-style-type: none"> Is the weekly timer set? Page 12
Wireless LAN module	
The Wireless LAN module cannot be paired with the router.	<p>Setup is possible only after operating the air conditioner using the wireless remote controller. Perform pairing after the operation.</p>

WHEN YOU THINK THAT TROUBLE HAS OCCURRED

In the following cases, stop using the air conditioner and consult your dealer.

- When water leaks or drips from the indoor unit.
- When the operation indicator lamp blinks.
- When the breaker trips frequently.
- The remote control signal is not received in a room where an electronic ON/OFF type fluorescent lamp (inverter-type fluorescent lamp, etc.) is used.
- Operation of the air conditioner interferes with radio or TV reception. An amplifier may be required for the affected device.
- When an abnormal sound is heard.
- When any refrigerant leakage is found.

ERROR CODE DISPLAY MODE

Error code can be checked on the display of remote controller while the left/upper operation indicator lamp on the indoor unit is blinking. Follow the procedure below to check the error code.

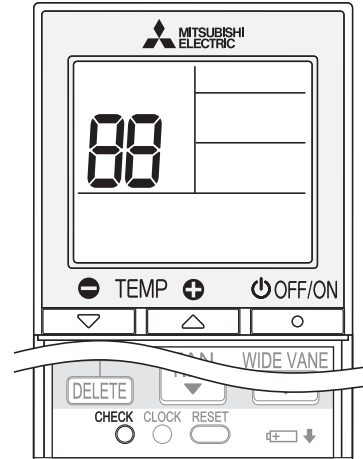

1 Error code display

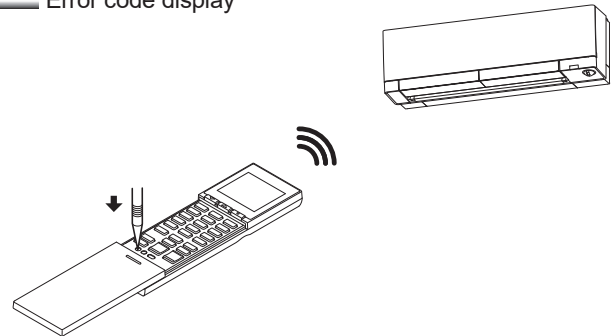

- The remote controller is powered OFF.
- Get close to the front of the indoor unit, point the remote controller at the receiving section of the indoor unit, and keep pressing CHECK with a fine-tipped object.
- "00" will be shown in the display.
- Keep pointing the remote controller at the receiving section of the indoor unit until the indoor unit beeps.
- If the indoor unit does not beep, get closer to the indoor unit and keep pressing CHECK again.
- If the indoor unit still does not beep, turn off the power of appliance such as fluorescent lamp and TV which might cause noise, then try again. (If the battery replacement indicator lights up, replace the batteries with new ones.)
- When the display of the remote controller shows "00" and the indoor unit beeps 2 times, it means the unit has no error.
- When the display of the remote controller shows "00" and the indoor unit beeps 1 time, it means the unit has an error. Follow the procedure below and diagnose the error.

ERROR CODE DISPLAY MODE

2 Error code check

Press or to change an error code.

Each press changes the error code shown on the remote controller in ascending order (A to Z) as below.

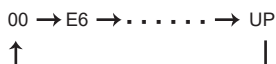

Each press changes the error code in descending order (Z to A).

Check the error codes 1 by 1 to send the signal.

The indoor unit beeps 2 times

: The unit has the error corresponding to the error code. Refer to the error code table and confirm the abnormal point.

The indoor unit beeps 1 time

: The unit has no error. Repeat checking.

The indoor unit does not beep

: The diagnosis gets a fail. Try again.

- When the unit has an error, the air conditioner needs to be inspected and repaired. Stop using the air conditioner, turn off the breaker and contact your dealer.

Note:

Pressing other buttons than or cancels the error code display mode of the remote controller.

If the remote controller is operated while the operation indicator lamp is not blinking, the accurate error code might not be shown.

Error code of remote controller

Object	Code	Abnormal point
	00	None (Normal)
Indoor unit	E6	Serial signal
	E7	
	EE	Inconsistency of the indoor unit and outdoor unit's refrigerant
	Fb	Indoor control system
	FH	Refrigerant sensor of the indoor unit
	FL	Refrigerant leakage abnormality of the indoor unit Abnormality related to the refrigerant sensors for the other indoor units when multiple indoor units are connected
	P1	Room temperature thermistor
	P2	Indoor coil thermistor
	P9	
	P4	Drain sensor
Pb	Indoor fan motor	
Outdoor unit	E8	Indoor/outdoor communication, receiving error
	E9	
	EC	
	FC	Nonvolatile memory data
	Fd	Different voltage
	P8	4-way valve/Pipe temperature
	PL	Outdoor refrigerant system
	U3	Discharge temperature thermistor
	U4	Defrost thermistor
		Fin temperature thermistor
		P.C. board temperature thermistor
		Ambient temperature thermistor
		Outdoor heat exchanger temperature thermistor
UE	Stop valve (Closed valve)	
UP	Outdoor power system	

WHEN THE AIR CONDITIONER IS NOT GOING TO BE USED FOR A LONG TIME

- 1 Operate by COOL mode with the highest temperature set or FAN mode for 3 to 4 hours. **Page 7**
 - This dries the inside of the unit.
 - Moisture in the air conditioner contributes to favorable conditions for growth of fungi, such as mold.

- 2 Press  to stop the operation.

- 3 Turn off the breaker and/or disconnect the power supply plug.

Note:

For system with branch box, LEAK DETECTION SYSTEM installed. Unit must be powered except for service.

- The refrigerant leakage cannot be detected, and this may cause a fire.

- 4 Remove all batteries from the remote controller.

When using the air conditioner again:

- 1 Clean the air filter. **Page 14**
- 2 Check that the air inlet and outlet of the indoor and outdoor units are not blocked.
- 3 Check that the ground is connected correctly.
- 4 Refer to the "PREPARATION BEFORE OPERATION", and follow the instructions. **Pages 5, 6**

INSTALLATION PLACE AND ELECTRICAL WORK

Installation place

Avoid installing the air conditioner in the following places.

- Where there is much machine oil.
- Salty places such as the seaside.
- Where sulfide gas is generated such as hot spring, sewage, waste water.
- Where oil is splashed or where the area is filled with oily smoke (such as cooking areas and factories, in which the properties of plastic could be changed and damaged).
- Where there is high-frequency or wireless equipment.
- Where the air from the outdoor unit air outlet is blocked.
- Where the operation sound or air from the outdoor unit bothers the house next door.
- Do not operate the air conditioner during interior construction and finishing work, or while waxing the floor. Before operating the air conditioner, ventilate the room well after such work is performed. Otherwise, it may cause volatile elements to adhere inside the air conditioner, resulting in water leakage or scattering of dew.

For Wireless LAN module

- This equipment should be installed and operated with a minimum distance of 8 in. (20 cm) between the device and the user or bystanders.
- Do not use the Wireless LAN module nearby other wireless devices, micro-waves, cordless phones, or facsimiles. It can cause malfunctions.
- Do not use the Wireless LAN module nearby the medical electrical equipment or people who have a medical device such as a cardiac pacemaker or an implantable cardioverter-defibrillator. It can cause an accident due to malfunctions of the medical equipment or device.

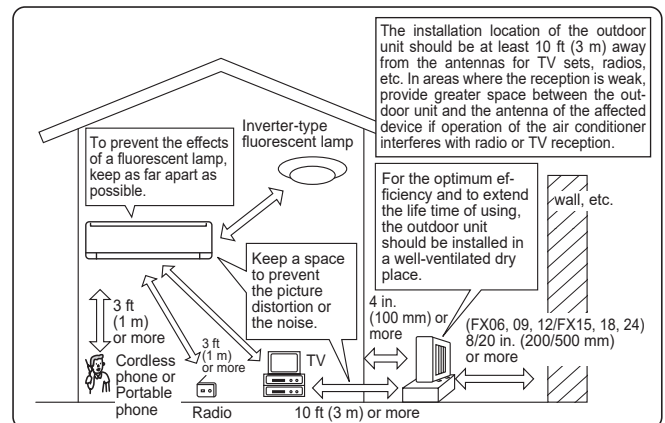

Electrical work

- Provide an exclusive circuit for the power supply of the air conditioner.
- Be sure to observe the breaker capacity.

If you have any questions, consult your dealer.

SPECIFICATIONS

Guaranteed operating range

		Indoor	Outdoor
Cooling	Upper limit	90°F (32.2°C) DB 73°F (22.8°C) WB	115°F (46.1°C) DB —
	Lower limit	67°F (19.4°C) DB 57°F (13.9°C) WB	14°F (-10°C) DB —
Heating	Upper limit	80°F (26.7°C) DB —	75°F (23.9°C) DB 65°F (18.3°C) WB
	Lower limit	70°F (21.1°C) DB —	-22°F (-30°C) DB -23°F (-30.6°C) WB

DB: Dry Bulb
WB: Wet Bulb

Note:





1. The guaranteed operating range value is for 1:1 System Application.
2. If the outdoor temperature is below the lower limit of guaranteed operating range, the outdoor unit may stop operation until the outdoor temperature exceeds the lower limit.

TABLE DES MATIÈRES

■ CONSIGNES DE SÉCURITÉ	1
■ NOM DE CHAQUE PIÈCE	4
■ PRÉPARATIFS D'UTILISATION	5
■ FONCTIONNEMENT EN MODE I-SEE	6
■ SÉLECTION DES MODES DE FONCTIONNEMENT	7
■ RÉGLAGE DE LA VITESSE DU VENTILATEUR ET DE LA DIRECTION DU FLUX D'AIR	8
■ MODE DE CONTRÔLE DU FLUX D'AIR	9
■ DÉTECTION D'ABSENCE	9
■ MODE RÉGLAGE INTELLIGENT	10
■ FONCTION CLIMATISATION ÉCONOMIQUE	10
■ FONCTION PUISSANT	10
■ FONCTIONNEMENT DE LA MINUTERIE (MINUTERIE DE MARCHE/D'ARRÊT)	11
■ FONCTIONNEMENT D'URGENCE	11
■ FONCTION DE REDÉMARRAGE AUTOMATIQUE	11
■ FONCTIONNEMENT DE LA MINUTERIE HEBDOMADAIRE	12
■ FONCTION NETTOYER	13
■ NETTOYAGE	14
■ COMMANDES PAR LAN SANS FIL	15
■ EN PRÉSENCE D'UNE PANNE POTENTIELLE	17
■ MODE D'AFFICHAGE DU CODE D'ERREUR	18
■ SI LE CLIMATISEUR DOIT RESTER LONGTEMPS INUTILISÉ	20
■ LIEU D'INSTALLATION ET TRAVAUX ÉLECTRIQUES	20
■ FICHE TECHNIQUE	21



CONSIGNES DE SÉCURITÉ

Signification des symboles affichés sur l'unité interne et/ou sur l'unité externe









 Réfrigérant Classe de sécurité A2L	AVERTISSEMENT (Risque d'incendie)	Cette unité utilise un réfrigérant inflammable. Si le réfrigérant fuit et entre en contact avec une flamme ou une pièce chaude, il produira un gaz toxique et un incendie risque de se déclencher.
	Veuillez lire la NOTICE D'UTILISATION avec soin avant utilisation.	
	Le personnel d'entretien est tenu de lire avec soin la NOTICE D'UTILISATION et le MANUEL D'INSTALLATION avant utilisation.	
	De plus amples informations sont disponibles dans la NOTICE D'UTILISATION, le MANUEL D'INSTALLATION et documents similaires.	

- Avant toute utilisation, veuillez lire les "Consignes de sécurité" car cet appareil contient des pièces rotatives ou autres pouvant entraîner des risques d'électrocution.
- Les consignes contenues dans cette section sont importantes pour la sécurité et doivent donc impérativement être respectées.
- Après avoir lu cette notice, conservez-la avec le manuel d'installation à portée de main pour pouvoir la consulter aisément.
- Veuillez à recevoir une carte de garantie de votre revendeur et vérifiez que la date d'achat et le nom du magasin, etc. sont saisis correctement.

Symboles et leur signification

-  **AVERTISSEMENT** : Toute manipulation incorrecte peut avoir des conséquences graves, provoquer des blessures corporelles voire la mort de l'utilisateur.
-  **ATTENTION** : Toute manipulation incorrecte peut avoir des conséquences graves selon les circonstances.









Signification des symboles utilisés dans ce manuel



-  : À éviter absolument.
-  : Suivre rigoureusement les instructions.
-  : Ne jamais insérer le doigt ou un objet long, etc.
-  : Ne jamais monter sur l'unité interne/externe et ne rien poser dessus.
-  : Risque d'électrocution ! Attention !
-  : Veiller à débrancher la fiche d'alimentation électrique de la prise secteur.
-  : Couper l'alimentation au préalable.
-  : Risque d'incendie.

 AVERTISSEMENT	
	<p>Ne pas utiliser de raccord intermédiaire ou de rallonge pour brancher le cordon d'alimentation et ne pas brancher plusieurs appareils à une même prise secteur.</p> <ul style="list-style-type: none"> • Ceci pourrait provoquer une surchauffe de l'appareil, un incendie ou un risque d'électrocution.
	<p>Nettoyer la fiche d'alimentation électrique et l'insérer prudemment dans la prise secteur.</p> <ul style="list-style-type: none"> • Une fiche d'alimentation électrique encrassée peut entraîner un risque d'incendie ou d'électrocution.
	<p>Ne pas enrouler, tendre de façon excessive, modifier ou chauffer le cordon d'alimentation, et ne rien poser dessus.</p> <ul style="list-style-type: none"> • Ceci pourrait provoquer un risque d'incendie ou d'électrocution.



	<p>Ne pas enclencher/couper le disjoncteur ou débrancher/brancher la fiche d'alimentation électrique pendant le fonctionnement de l'appareil.</p> <ul style="list-style-type: none"> • Des étincelles pourraient se produire et provoquer un risque d'incendie. • Toujours couper le disjoncteur ou débrancher la fiche d'alimentation électrique suite à l'arrêt de l'unité interne avec la télécommande.
	<p>Il est déconseillé à toute personne de s'exposer au flux d'air froid pendant une période prolongée.</p> <ul style="list-style-type: none"> • Ceci pourrait entraîner des problèmes de santé.

CONSIGNES DE SÉCURITÉ





 AVERTISSEMENT	
	<p>L'utilisateur ne doit en aucun cas installer, déplacer, démonter, modifier ou tenter de réparer le climatiseur.</p> <ul style="list-style-type: none"> Toute manipulation incorrecte du climatiseur pourrait provoquer un risque d'incendie, d'électrocution, de blessure ou de fuite d'eau, etc. Contacter un revendeur. Si le cordon d'alimentation est endommagé, il doit être remplacé par le fabricant ou le service après-vente du fabricant pour éviter tout risque potentiel.
	<p>Lors de l'installation, du déplacement ou de l'entretien de l'unité, veiller à ce qu'aucune substance autre que le réfrigérant spécifié (R454B) ne pénètre dans le circuit de réfrigération.</p> <ul style="list-style-type: none"> La présence d'une substance étrangère dans le circuit, comme de l'air, peut provoquer une augmentation anormale de la pression et causer une explosion, voire des blessures. L'utilisation de réfrigérant autre que celui qui est spécifié pour le système provoquera une défaillance mécanique, un mauvais fonctionnement du système, ou une panne de l'unité. Dans le pire des cas, cela peut entraîner un obstacle à la mise en sécurité du produit.
	<p>Cet appareil n'est pas conçu pour être utilisé par des personnes (y compris des enfants) présentant des capacités physiques, sensorielles ou mentales réduites, ou manquant d'expérience et de connaissances, à moins qu'elles ne soient supervisées ou aient reçu des instructions relatives à l'utilisation de l'appareil par une personne responsable de leur sécurité.</p> <p>Les enfants doivent être surveillés pour s'assurer qu'ils ne jouent pas avec l'appareil.</p>
 	<p>Ne jamais insérer le doigt ou tout autre objet dans les entrées ou sorties d'air.</p> <ul style="list-style-type: none"> La vitesse de rotation extrêmement rapide du ventilateur pendant le fonctionnement du climatiseur pourrait provoquer des blessures.
 	<p>En cas d'anomalie (odeur de brûlé, etc.), arrêter le climatiseur et débrancher la fiche d'alimentation électrique ou couper le disjoncteur.</p> <ul style="list-style-type: none"> Un fonctionnement continu en présence d'une anomalie risque de provoquer un dysfonctionnement, un incendie ou une électrocution. Dans ce cas, consultez votre revendeur.
 	<p>Si la fonction de climatisation ou de chauffage du climatiseur est inopérante, cela peut indiquer la présence d'une fuite de réfrigérant. Si vous trouvez une fuite de réfrigérant, arrêtez l'utilisation, ventilez bien la pièce et consultez votre revendeur immédiatement. Si la réparation consiste à recharger l'unité en réfrigérant, demandez conseil auprès d'un technicien responsable de l'entretien.</p> <ul style="list-style-type: none"> Le réfrigérant utilisé dans le climatiseur n'est pas nocif. En règle générale, aucune fuite ne doit se produire. Toutefois, si le réfrigérant fuit et entre en contact avec une flamme ou une pièce chaude comme un radiateur-ventilateur, un chauffage au kérosène ou une cuisinière, il produira un gaz toxique et un incendie risque de se déclencher.
	<p>L'utilisateur ne doit jamais procéder au nettoyage de l'intérieur de l'unité interne. Si vous pensez que l'intérieur de l'unité doit être nettoyé, veuillez contacter votre revendeur.</p> <ul style="list-style-type: none"> L'utilisation d'un détergent inapproprié pourrait endommager les surfaces intérieures en plastique de l'unité et provoquer des fuites d'eau. Tout contact entre le détergent et les pièces électriques ou le moteur pourrait entraîner un dysfonctionnement, l'émission de fumées, voire un incendie. L'appareil doit être rangé dans une pièce ne contenant aucune source d'allumage continue (exemple : flammes nues, appareil à gaz ou chauffage électrique). Sachez que les réfrigérants peuvent être inodores. Ne faites usage d'aucun moyen visant à accélérer le processus de dégivrage ou à nettoyer l'appareil autre que ceux recommandés par le fabricant. Ne percez pas et ne brûlez pas l'appareil.
	<p>Pour un système avec un boîtier de dérivation et un SYSTÈME DE DÉTECTION DE FUITE installés. L'unité doit être sous tension sauf pour l'entretien.</p> <ul style="list-style-type: none"> La fuite de réfrigérant ne peut pas être détectée, ce qui pourrait provoquer un incendie.

 ATTENTION	
	<p>Ne pas toucher à l'entrée d'air ou aux ailettes en aluminium de l'unité interne/externe.</p> <ul style="list-style-type: none"> Cela risque d'entraîner des blessures.
	<p>Ne vaporiser ni insecticide ni substance inflammable sur l'unité.</p> <ul style="list-style-type: none"> Ceci pourrait provoquer un incendie ou une déformation de l'unité.
	<p>Ne pas exposer un animal domestique ou une plante d'intérieur directement sous le courant d'air pulsé.</p> <ul style="list-style-type: none"> Le bien-être des animaux et des plantes pourrait en être affecté.
	<p>Ne placer ni appareil électrique ni meuble sous l'unité interne/externe.</p> <ul style="list-style-type: none"> De l'eau pourrait s'écouler de l'unité et les endommager ou provoquer une panne.
	<p>Ne jamais laisser le climatiseur posé sur un support endommagé.</p> <ul style="list-style-type: none"> Il pourrait tomber et provoquer un accident.
	<p>Veiller à ne pas monter sur une surface instable pour allumer ou nettoyer le climatiseur.</p> <ul style="list-style-type: none"> Vous risquez de vous blesser si vous tombez.
	<p>Ne jamais tirer sur le cordon d'alimentation.</p> <ul style="list-style-type: none"> L'âme centrale du cordon d'alimentation pourrait se rompre et provoquer une surchauffe ou un incendie.
	<p>Ne jamais recharger ou tenter d'ouvrir les piles et ne pas les jeter au feu.</p> <ul style="list-style-type: none"> Les piles pourraient fuir et présenter un risque d'incendie ou d'explosion.
	<p>Ne pas faire fonctionner le climatiseur pendant plus de 4 heures avec un taux d'humidité important (80% HR ou plus), et/ou lorsqu'une porte ou une fenêtre est ouverte.</p> <ul style="list-style-type: none"> Ceci peut provoquer de la condensation à l'intérieur du climatiseur, qui risque de s'écouler et de mouiller ou d'endommager le mobilier. La présence de condensation dans le climatiseur peut contribuer à la croissance de certains champignons tels que la moisissure.
	<p>Ne pas utiliser le climatiseur pour conserver des aliments, élever des animaux, faire pousser des plantes, ranger des outils de précision ou des objets d'art.</p> <ul style="list-style-type: none"> Leur qualité pourrait s'en ressentir, et le bien-être des animaux et des plantes pourrait en être affecté.
	<p>Ne pas exposer des appareils à combustion directement sous la sortie d'air pulsé.</p> <ul style="list-style-type: none"> Une combustion incomplète pourrait en résulter.
	<p>Ne mettez jamais des piles dans la bouche pour quelque raison que ce soit pour éviter de les avaler par accident.</p> <ul style="list-style-type: none"> Le fait d'ingérer des piles peut entraîner un étouffement et/ou un empoisonnement.
	<p>Avant de procéder au nettoyage du climatiseur, le mettre hors tension et débrancher la fiche d'alimentation électrique ou couper le disjoncteur.</p> <ul style="list-style-type: none"> La vitesse de rotation extrêmement rapide du ventilateur pendant le fonctionnement du climatiseur pourrait provoquer des blessures.
	<p>Pour les systèmes sans boîtier de dérivation, si l'unité doit rester inutilisée pendant une période prolongée, débranchez la fiche d'alimentation électrique ou coupez le disjoncteur.</p> <ul style="list-style-type: none"> L'unité pourrait s'encrasser et présenter un risque d'incendie ou d'électrocution.
	<p>Remplacer les piles de la télécommande par des piles neuves du même type.</p> <ul style="list-style-type: none"> Ne jamais mélanger piles usagées et piles neuves ; ceci pourrait provoquer une surchauffe, une fuite ou une explosion.
	<p>Si du liquide provenant des piles entre en contact avec la peau ou les vêtements, les rincer abondamment à l'eau claire.</p> <ul style="list-style-type: none"> Si le liquide des piles entre en contact avec les yeux, les rincer abondamment à l'eau claire et contacter d'urgence un médecin.
	<p>Si le climatiseur est utilisé conjointement avec un appareil à combustion, veiller à ce que la pièce soit parfaitement ventilée.</p> <ul style="list-style-type: none"> Une ventilation insuffisante pourrait provoquer un manque d'oxygène dans la pièce.
	<p>Couper le disjoncteur par temps d'orage.</p> <ul style="list-style-type: none"> La foudre pourrait endommager l'unité.

CONSIGNES DE SÉCURITÉ

	<p>Si le climatiseur a été utilisé pendant plusieurs saisons consécutives, procéder à une inspection et à un entretien rigoureux en plus du nettoyage normal.</p> <ul style="list-style-type: none"> La saleté ou la poussière à l'intérieur de l'unité peut être à l'origine d'une odeur désagréable, contribuer au développement de moisissures ou bloquer l'écoulement des condensats et provoquer une fuite d'eau de l'unité interne. Consulter un revendeur agréé pour procéder à une inspection et des travaux d'entretien nécessitant l'intervention de personnel qualifié et compétent.
	<p>Ne pas actionner les commandes du climatiseur avec les mains mouillées.</p> <ul style="list-style-type: none"> Ceci pourrait provoquer un risque d'électrocution. <p>Ne pas nettoyer le climatiseur avec de l'eau et ne placer ni vase ni verre d'eau dessus.</p> <ul style="list-style-type: none"> Ceci pourrait provoquer un risque d'incendie ou d'électrocution.
	<p>Ne jamais marcher sur l'unité externe et ne rien poser dessus.</p> <ul style="list-style-type: none"> Vous risquez de vous blesser si vous tombez ou si l'objet tombe.

À propos de l'installation

 AVERTISSEMENT	
	<p>Consulter un revendeur agréé pour qu'il procède à l'installation du climatiseur.</p> <ul style="list-style-type: none"> L'utilisateur ne doit en aucun cas tenter d'installer le climatiseur lui-même car l'installation requiert des connaissances et des compétences techniques spécialisées. Toute installation incorrecte du climatiseur pourrait être à l'origine de fuites d'eau et provoquer un risque d'incendie ou d'électrocution. <p>Prévoir un circuit réservé à l'alimentation du climatiseur.</p> <ul style="list-style-type: none"> Une alimentation électrique non exclusive peut provoquer une surchauffe ou un incendie. <p>Ne pas installer le climatiseur dans un endroit susceptible d'être exposé à des fuites de gaz inflammable.</p> <ul style="list-style-type: none"> Si du gaz fuit et s'accumule autour de l'unité, il pourrait provoquer une explosion.
	<p>Raccorder correctement le climatiseur à la terre.</p> <ul style="list-style-type: none"> Ne jamais raccorder le câble de terre à un tuyau de gaz, une évacuation d'eau, un paratonnerre ou un câble téléphonique de mise à la terre. Une mise à la terre incorrecte pourrait provoquer un risque d'électrocution.
 	<p>La hauteur de montage de l'unité interne doit être d'au moins 5,9 pieds (1,8 m) depuis le sol. Une hauteur maximum de 7,5 pieds (2,3 m) est recommandée. L'unité interne doit être installée dans des pièces dont la superficie dépasse la superficie minimale déterminée par la quantité totale de réfrigérant. Veuillez contacter votre revendeur pour en savoir plus.</p> <p>N'installez pas l'unité dans un endroit où de la fumée, des gaz ou des produits chimiques peuvent se dégager.</p> <ul style="list-style-type: none"> Le capteur de réfrigérant monté dans l'unité interne peut réagir à ces substances et afficher une erreur de fuite de réfrigérant.
 ATTENTION	
	<p>Veillez respecter les réglementations nationales, de l'état ou locales applicables pour prévenir les fuites/chocs électriques potentiels. Ou installez un disjoncteur de fuite à la terre pour la prévention des fuites et des chocs électriques.</p> <p>Veiller à ce que l'eau de vidange s'écoule correctement.</p> <ul style="list-style-type: none"> Si l'écoulement des condensats est bouché, l'eau risque de s'écouler de l'unité interne/externe et d'endommager le mobilier.

En présence d'une situation anormale
Arrêter immédiatement le climatiseur et consulter un revendeur agréé.







IMPORTANT

Des filtres encrassés peuvent provoquer de la condensation dans le climatiseur, ce qui contribue à la croissance de certains champignons tels que la moisissure. Il est donc recommandé de nettoyer les filtres à air toutes les 2 semaines.

Avant de démarrer l'opération, veillez à ce que les volets horizontaux soient en position fermée. Si l'opération démarre lorsque les volets horizontaux sont en position ouverte, il se pourrait qu'ils ne reviennent pas à la position correcte.

Une maintenance préventive supplémentaire est requise pour ce produit, notamment des vérifications programmées de nettoyage, d'inspection et de sécurité. Cette maintenance doit être réalisée par un technicien spécialiste en chauffage, ventilation et climatisation agréé et formé.

Pour le module LAN sans fil

 AVERTISSEMENT	
(Une manipulation incorrecte peut avoir des conséquences graves, y compris des blessures graves, voire mortelles.)	
	<p>Cet appareil peut être utilisé par des enfants de 8 ans et plus et des personnes dont les capacités mentales, sensorielles ou physiques sont réduites, ou manquant d'expérience et de connaissances, dès lors qu'elles sont supervisées ou ont reçu une formation relative à l'utilisation de l'appareil et comprennent les dangers associés à celui-ci.</p> <p>Les enfants ne doivent pas jouer avec l'appareil. Le nettoyage et l'entretien ne peuvent pas être effectués par un enfant sans surveillance.</p> <p>N'utilisez pas le module LAN sans fil à proximité d'un appareil électrique médical ou de personnes portant un dispositif médical tel qu'un stimulateur cardiaque ou un défibrillateur automatique implantable.</p> <ul style="list-style-type: none"> Il pourrait provoquer un accident en cas de dysfonctionnement de l'appareil médical ou du dispositif. <p>Ne démontez pas, ne modifiez pas et ne réparez pas vous-même (utilisateur).</p> <ul style="list-style-type: none"> Ceci pourrait provoquer un choc électrique, un incendie ou des blessures. <p>N'installez pas le module LAN sans fil à proximité de dispositifs de commande automatiques comme des portes automatiques ou des alarmes d'incendie.</p> <ul style="list-style-type: none"> Ceci pourrait provoquer un accident à cause de dysfonctionnements.
	<p>Ne touchez pas le module LAN sans fil avec les mains mouillées.</p> <ul style="list-style-type: none"> Vous pourriez endommager le dispositif ou provoquer un choc électrique ou un incendie.
	<p>N'éclaboussez pas le module LAN sans fil avec de l'eau et ne l'utilisez pas dans une salle de bain.</p> <ul style="list-style-type: none"> Vous pourriez endommager le dispositif ou provoquer un choc électrique ou un incendie.
 ATTENTION	
(Toute manipulation incorrecte peut avoir des conséquences, y compris des blessures ou des dommages matériels au bâtiment.)	
	<p>N'utilisez pas le module LAN sans fil à proximité d'autres dispositifs sans fil, de fours à microondes, de téléphones sans fil ou de télécopieurs.</p> <ul style="list-style-type: none"> Ceci pourrait provoquer des dysfonctionnements.

NOM DE CHAQUE PIÈCE

Unité interne

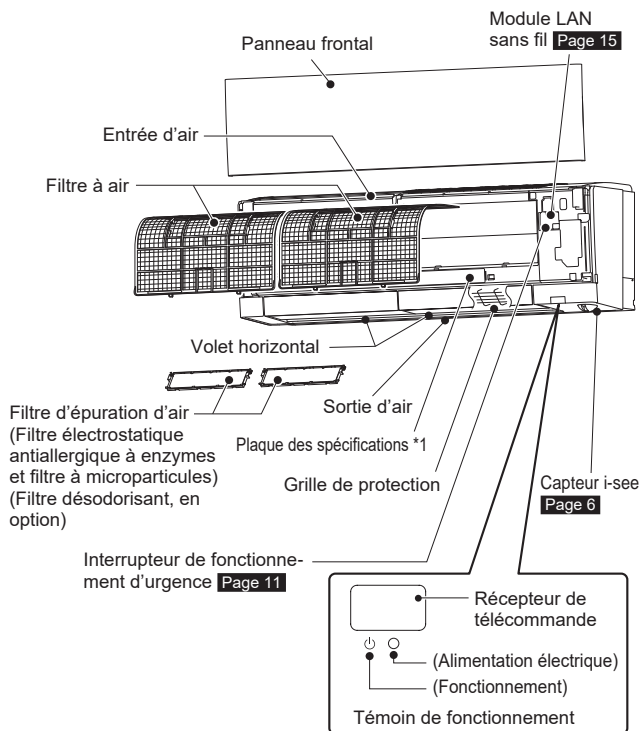

Unité externe

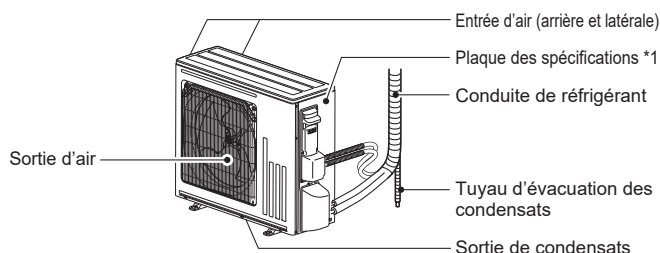

L'apparence des unités externes peut varier d'un modèle à l'autre.

*1 L'année et le mois de fabrication sont indiqués sur la plaque des spécifications.

Télécommande, en option

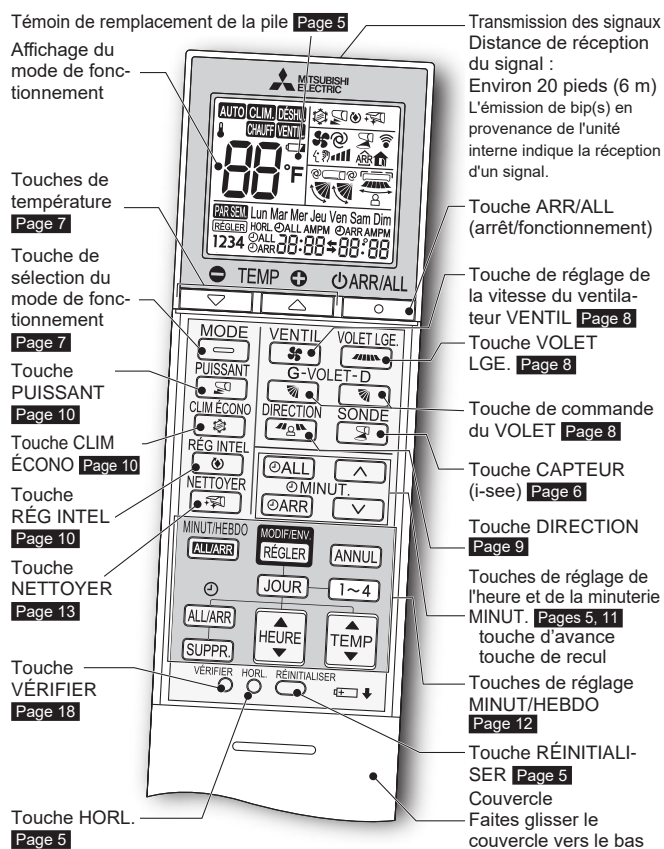

Si 2 unités internes ou plus sont installées côté à côté, il se peut que le signal envoyé à une unité interne par la télécommande soit exécuté par une autre unité interne.

PRÉPARATIFS D'UTILISATION

Avant la mise en marche : Insérez la fiche d'alimentation électrique dans la prise secteur et/ou enclenchez le disjoncteur.

Insertion des piles dans la télécommande

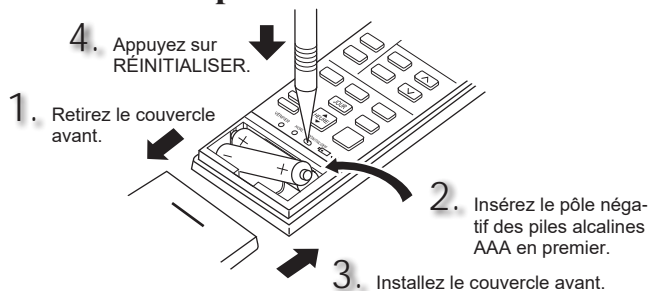

Remarque :

- Veillez à respecter la polarité des piles.
- N'utilisez pas de piles au manganèse ou des piles qui fuient. Elles pourraient provoquer un dysfonctionnement de la télécommande.
- N'utilisez pas de piles rechargeables.
- Le témoin de remplacement de la pile s'allume lorsque la pile est presque déchargée. La télécommande cesse de fonctionner 7 jours environ après l'activation du témoin.
- Remplacez toutes les piles par des piles de même type.
- La durée de vie des piles est de 1 an environ. Cependant, les piles dont la date d'utilisation est dépassée durent moins longtemps.
- Appuyez doucement sur RÉINITIALISER à l'aide d'un instrument fin. Si vous n'appuyez pas sur RÉINITIALISER, il est possible que la télécommande ne fonctionne pas correctement.

Réglage de l'heure

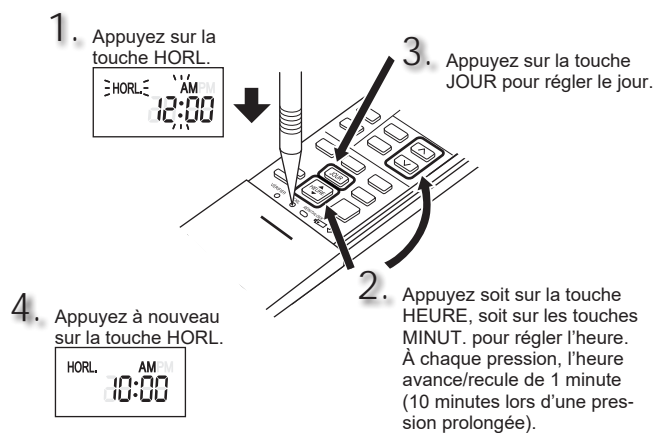

Remarque :

- Appuyez doucement sur HORL. à l'aide d'un instrument fin.

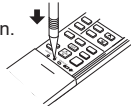

Remarque :

Réglage de la télécommande pour fonctionner exclusivement avec une unité interne spécifique

Vous pouvez commander dans une pièce jusqu'à 4 unités internes à l'aide de télécommandes sans fil.

Pour commander séparément les unités internes à l'aide de chaque télécommande, attribuez un numéro à chaque télécommande en fonction du numéro de l'unité interne. Ce réglage ne peut être effectué que lorsque toutes les conditions suivantes sont réunies :

- La télécommande est hors tension.
- (1) Maintenez enfoncée la touche [1~4] de la télécommande pendant 2 secondes pour passer au mode d'appariement.
 - (2) Appuyez de nouveau sur la touche [1~4] et attribuez un numéro à chaque télécommande. Chaque pression sur la touche [1~4] fait avancer le numéro dans l'ordre suivant : 1 → 2 → 3 → 4.
 - (3) Appuyez sur la touche [EDIT/SEND SET] pour terminer le réglage de l'appariement.

Une fois que vous avez enclenché le disjoncteur, la première télécommande à envoyer un signal à une unité interne sera considérée comme la télécommande de cette unité interne.

Une fois configurées, l'unité interne captera par la suite uniquement le signal envoyé par la télécommande assignée.

Changement des unités de température (°F → °C)

L'unité prédéfinie est °F.

1. Appuyez sur RÉINITIALISER tout en appuyant sur les touches de température.

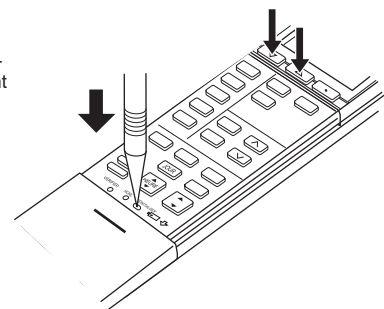

Remarque :

- Appuyez doucement sur RÉINITIALISER à l'aide d'un instrument fin.
- Pour changer l'unité de °C à °F, appuyez sur la touche RÉINITIALISER.

PRÉPARATIFS D'UTILISATION

Réglage de la position d'installation

Veillez à régler la télécommande selon la position d'installation de l'unité interne.

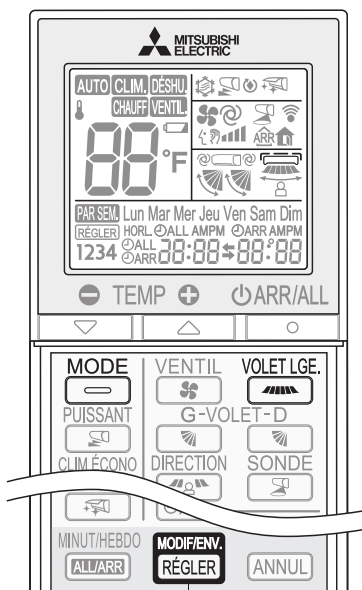

Position d'installation :

- À gauche : La distance par rapport aux objets (mur, armoire, etc.) est inférieure à 20 pouces (50 cm) à gauche
- Au centre : La distance par rapport aux objets (mur, armoire, etc.) est supérieure à 20 pouces (50 cm) à gauche et à droite
- À droite : La distance par rapport aux objets (mur, armoire, etc.) est inférieure à 20 pouces (50 cm) à droite

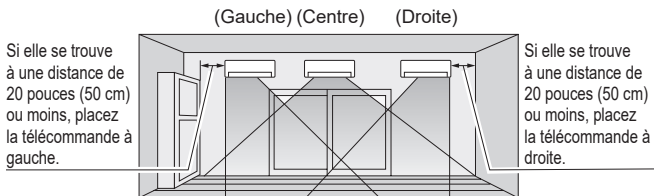

Zone	À gauche	Au centre	À droite
Écran de la télécommande			

- Maintenez enfoncée la touche de la télécommande pendant 2 secondes pour passer au mode de réglage de la position.
- Sélectionnez la position d'installation voulue en appuyant sur . (Chaque pression sur affiche les positions dans l'ordre : → → →)

- Appuyez sur pour terminer le réglage de la position.

Remarque :
La position d'installation ne peut être réglée que lorsque toutes les conditions suivantes sont réunies :

- La télécommande est hors tension.
- La minuterie hebdomadaire n'a pas été programmée.
- La minuterie hebdomadaire n'est pas en train d'être modifiée.

FONCTIONNEMENT EN MODE I-SEE

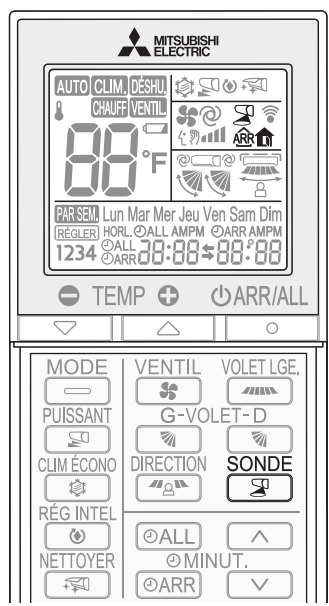

Avec le mode de commande i-see, la température de la pièce est contrôlée en fonction de la température détectée.

- Appuyez sur pendant les modes CLIMATISATION, DÉSHUMIDIFICATION, CHAUFFAGE et AUTO pour activer le mode de commande i-see.
 - s'allume. (Section d'affichage du mode de fonctionnement)
 - Le réglage par défaut est "actif".

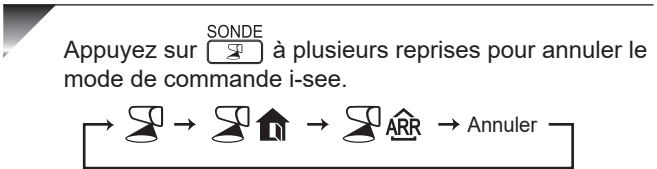

Remarque :

Détection de la présence humaine

- Lorsque le climatiseur commence à fonctionner, le capteur i-see analyse la température de la pièce en tournant dans le sens des aiguilles d'une montre et dans le sens inverse.
- Il détecte ensuite la présence humaine grâce au déplacement des personnes en fonction de leur signature thermique.

Plage de détection

Le capteur i-see n'analyse pas la température dans la plage suivante :

- La surface du mur sur lequel le climatiseur est installé
- L'emplacement situé directement sous le climatiseur
- Lorsqu'un objet (par exemple un meuble) est situé entre l'emplacement et le climatiseur

Il peut ne pas détecter correctement les personnes dans les conditions suivantes :

- Lorsque la température du sol et du mur est élevée (par exemple lorsque le climatiseur commence à fonctionner en été)
- Lorsque les occupants sont enveloppés dans une couverture ou portent des vêtements épais
- En présence d'un objet dont la température change rapidement en peu de temps
- Lorsque le capteur ne peut pas détecter la source de chaleur (par exemple petits enfants ou animaux domestiques)
- Lorsqu'un chauffage par le sol ou un tapis électrique sont utilisés
- Lorsque les occupants ne se déplacent pas après que le climatiseur commence à fonctionner
- Lorsque l'air rencontre directement un obstacle, par exemple un meuble, en mode CHAUFFAGE.

Reportez-vous à la [page 9](#) "Détection d'absence" pour et .

SÉLECTION DES MODES DE FONCTIONNEMENT

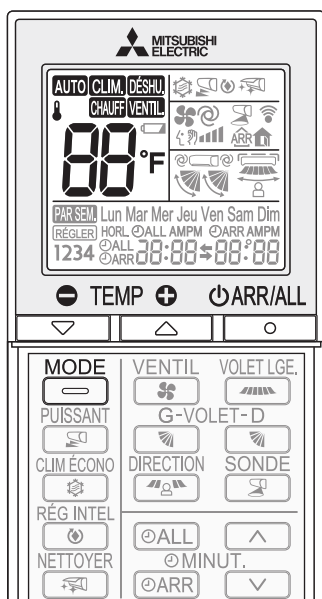

1 Appuyez sur pour mettre en marche.

2 Appuyez sur pour sélectionner le mode de fonctionnement. Chaque nouvelle pression sur cette touche vous permet de passer d'un mode à l'autre dans l'ordre suivant :



3 Appuyez sur pour régler la température. Chaque nouvelle pression sur ces touches vous permet d'augmenter ou de diminuer la température de 1°F (1°C).

Appuyez sur pour arrêter le fonctionnement.

Remarque :

Fonctionnement multi-système

Une unité externe peut fonctionner avec deux unités internes ou davantage. Lorsque plusieurs unités internes fonctionnent simultanément, les modes climatisation/déshumidification/ventilation et chauffage ne peuvent pas fonctionner en même temps. Lorsque le mode CLIMATISATION/DÉSHUMIDIFICATION/VENTILATION est sélectionné sur une unité et le mode CHAUFFAGE l'est sur une autre, ou inversement, la dernière unité sélectionnée passe en mode de veille.

Témoin de fonctionnement

Le témoin de fonctionnement indique l'état de fonctionnement du climatiseur.

Témoin	État de fonctionnement	Température de la pièce
☀ ☀	Le climatiseur fonctionne de façon à atteindre la température programmée	Environ 4°F (2°C) d'écart ou plus par rapport à la température programmée
☀ ○	La température de la pièce se rapproche de la température programmée	2 à 4°F (1 à 2°C) environ de la température programmée
☀ ☀	Mode de veille (uniquement en fonctionnement multi-système)	—

☀ Allumé ☀ Clignotant ○ Éteint

AUTO Mode AUTO (Permutation automatique)

Le climatiseur sélectionne le mode de fonctionnement en fonction de la différence qui existe entre la température de la pièce et la température programmée. En mode AUTO, l'unité passe d'un mode à l'autre (CLIMATISATION ↔ CHAUFFAGE) lorsque la température de la pièce diffère d'environ 4°F (2°C) de la température programmée pendant plus de 15 minutes.

Remarque :

Le mode Auto est déconseillé si cette unité interne est connectée à une unité externe de type MXZ. Si plusieurs unités internes fonctionnent simultanément, le climatiseur risque de ne pas pouvoir alterner entre les modes CLIMATISATION et CHAUFFAGE. Si tel est le cas, l'unité interne passe en mode de veille (Reportez-vous au tableau "Témoin de fonctionnement").

CLIM. Mode CLIMATISATION

Le confort de l'air frais à votre température.

Remarque :

Ne faites pas fonctionner le climatiseur en mode CLIMATISATION quand les températures extérieures sont extrêmement basses (inférieures à 14°F [-10°C]). L'eau condensée présente à l'intérieur de l'unité risque de s'écouler et de mouiller ou d'endommager le mobilier, etc.

DESHU. Mode DÉSHUMIDIFICATION

Éliminez l'humidité de votre pièce. Il se peut que la pièce refroidisse légèrement.

Il n'est pas possible de régler la température en mode DÉSHUMIDIFICATION.

Remarque :

Lorsque la vitesse du ventilateur est réglée sur AUTO, l'unité déshumidifie tout en contrôlant la vitesse du ventilateur. Selon l'environnement, la vitesse du ventilateur peut changer périodiquement ou le ventilateur peut s'arrêter.

CHAUFF Mode CHAUFFAGE

Le confort de l'air chaud à votre température.

VENTIL. Mode VENTILATION

Permet de faire circuler l'air dans la pièce.

Remarque :

Après un fonctionnement en mode CLIMATISATION/DÉSHUMIDIFICATION, il est recommandé d'utiliser le mode VENTILATION pour sécher l'intérieur de l'unité interne.

RÉGLAGE DE LA VITESSE DU VENTILATEUR ET DE LA DIRECTION DU FLUX D'AIR

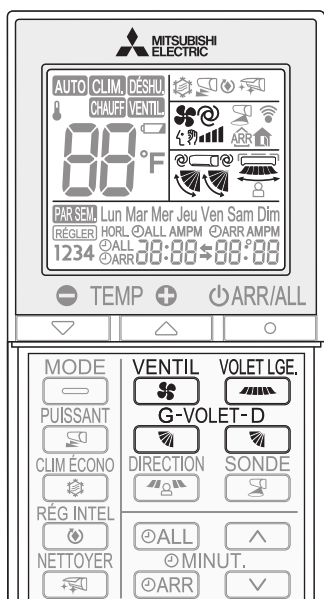

Vitesse du ventilateur

1 Appuyez sur **VENTIL** pour sélectionner la vitesse du ventilateur. Chaque nouvelle pression sur cette touche vous permet de modifier la vitesse du ventilateur dans l'ordre suivant :

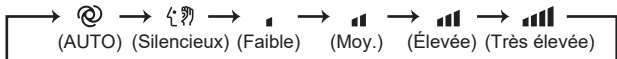

- L'unité interne émet deux bips courts lorsqu'elle est réglée sur AUTO.
- Augmentez la vitesse du ventilateur pour refroidir/chauffer la pièce plus rapidement. Il est recommandé de réduire la vitesse du ventilateur dès que la pièce est fraîche/chaude.
- Diminuez la vitesse du ventilateur pour un fonctionnement silencieux.

Remarque :

Fonctionnement multi-système

Lorsque plusieurs unités internes sont actionnées simultanément par une seule unité externe pour le fonctionnement en mode chauffage, il est possible que la température du flux d'air soit basse. Dans ce cas, il est recommandé de régler la vitesse du ventilateur sur AUTO.

Direction du flux d'air haut-bas

1 Appuyez sur la touche **G-VOLET-D** pour sélectionner la direction du flux d'air. Chaque nouvelle pression sur cette touche vous permet de modifier la direction du flux d'air dans l'ordre suivant :

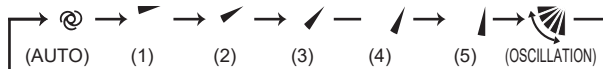

(AUTO)..... Le volet est réglé sur la direction du flux d'air la plus efficace. CLIMATISATION/DÉSHUMIDIFICATION/VENTILATION : position horizontale. CHAUFFAGE : position vers le bas.

(Manuel)..... Pour une climatisation efficace, sélectionnez la position vers le haut pour le mode CLIMATISATION/DÉSHUMIDIFICATION et la position vers le bas pour le CHAUFFAGE. Si la position vers le bas est sélectionnée en mode CLIMATISATION/DÉSHUMIDIFICATION, le volet se place automatiquement en position vers le haut au bout de 0,5 à 1 heure pour éviter la formation de gouttes de condensation.

(Oscillation) ... Le volet monte et descend de façon intermittente.

- L'unité interne émet deux bips courts lorsqu'elle est réglée sur AUTO.
- Utilisez toujours la télécommande pour modifier la direction du flux d'air. Un déplacement manuel des volets horizontaux provoquerait leur dysfonctionnement.
- Lorsque le disjoncteur est activé, la position des volets horizontaux est réinitialisée en une minute environ, puis l'opération démarre. Il en est de même en mode de climatisation d'urgence.
- Si les volets horizontaux semblent être dans une position anormale, reportez-vous à la **page 17**.
- Il est possible que les volets horizontaux droit et gauche réglés au même niveau ne s'alignent pas parfaitement.

Direction du flux d'air gauche-droite

1 Appuyez sur **VOLET LGE.** pour sélectionner la direction du flux d'air. Chaque nouvelle pression sur cette touche vous permet de modifier la direction du flux d'air dans l'ordre suivant :

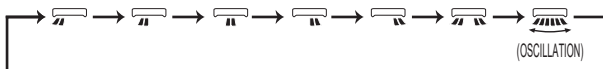

MODE DE CONTRÔLE DU FLUX D'AIR

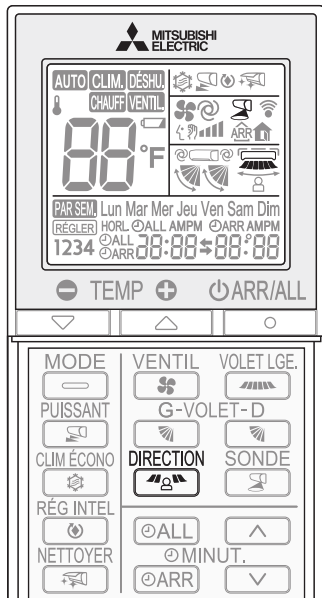

Le mode de contrôle du flux d'air offre une climatisation adaptée à l'emplacement de l'occupant dans la pièce, conformément à la détection par le capteur i-see.

1 Appuyez sur **DIRECTION** en mode CLIMATISATION, DÉSHUMIDIFICATION, CHAUFFAGE ou AUTO pour activer le mode de CONTRÔLE DU FLUX D'AIR. Ce mode n'est disponible que lorsque le mode de commande i-see est activé.

2 Chaque pression sur la touche **DIRECTION** vous permet de modifier le CONTRÔLE DU FLUX D'AIR dans l'ordre suivant :

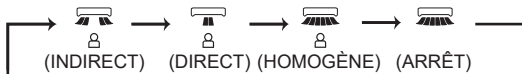

- (INDIRECT) : l'occupant sera moins exposé au flux d'air direct.
- (DIRECT) : la climatisation s'effectuera principalement dans le voisinage de l'occupant.
- (HOMOGÈNE) : l'unité détecte l'endroit où l'occupant passe la plupart de son temps et homogénéise la température dans cet endroit.

- Les directions horizontale et verticale du flux d'air seront automatiquement sélectionnées.
- Lorsque plus de deux personnes se trouvent dans une pièce, le mode de CONTRÔLE DU FLUX peut être moins efficace.
- Si la direction de l'air déterminée par le mode INDIRECT ne vous fournit pas le confort souhaité, réglez la direction manuellement. **Page 8**
- Lorsque vous déménagez dans une nouvelle maison ou réorganisez la pièce, maintenez la touche **DIRECTION** enfoncée pendant 5 secondes pendant le fonctionnement. L'unité interne émet deux bips et commence à apprendre la zone où l'occupant passe le plus de temps dans la nouvelle pièce ou la pièce réaménagée. (Cette opération ne peut pas être effectuée lorsque la minuterie est activée.)

L'annulation du mode de commande i-see annule automatiquement le mode de CONTRÔLE DU FLUX D'AIR.

- Le mode de CONTRÔLE DU FLUX D'AIR s'annule également lorsque vous appuyez sur la touche VOLET ou VOLET LGE.

DÉTECTION D'ABSENCE

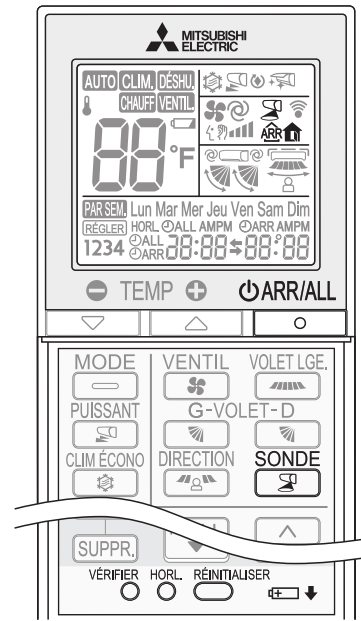

Grâce à cette fonction, le mode de fonctionnement passe automatiquement en mode d'économie d'énergie pour pièce inoccupée ou en mode d'arrêt automatique pour pièce inoccupée lorsque la pièce est vide.

1 Pour activer le mode d'économie d'énergie pour pièce inoccupée, appuyez sur **SONDE** jusqu'à ce que apparaisse sur l'écran de fonctionnement de la télécommande.

2 Pour activer le mode d'arrêt automatique pour pièce inoccupée, appuyez sur **SONDE** jusqu'à ce que **ARR** apparaisse sur l'écran de fonctionnement de la télécommande.

Appuyez une nouvelle fois sur **SONDE** pour annuler la DÉTECTION D'ABSENCE.

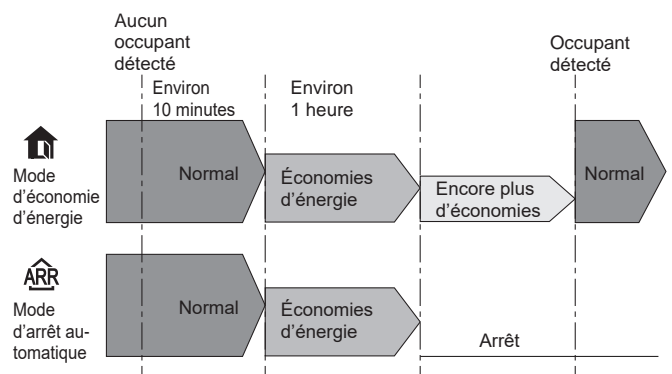
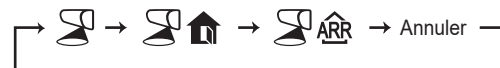

- Même si l'unité est arrêtée à cause du mode d'arrêt automatique pour pièce inoccupée, l'écran de la télécommande reste allumé pour indiquer que l'unité est en fonctionnement. Appuyez sur **ARR/ALL** puis appuyez sur **ARR/ALL** une nouvelle fois pour redémarrer le fonctionnement.
- Lorsque la minuterie d'arrêt est programmée, la priorité est donnée à la minuterie d'arrêt.
- L'unité ne s'arrête pas si personne n'est détecté pendant le mode de fonctionnement normal, même si le mode d'arrêt automatique pour pièce inoccupée est activé.

MODE RÉGLAGE INTELLIGENT

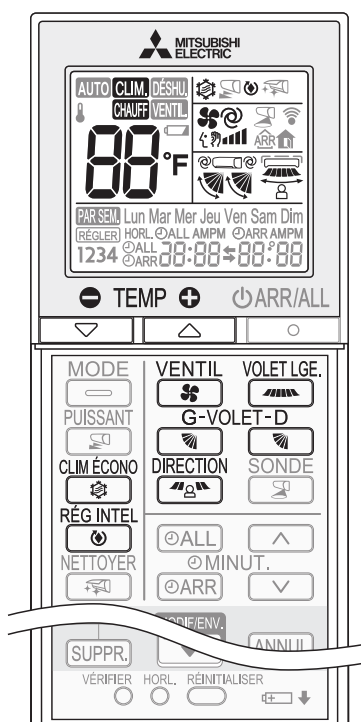

Une fonction programmable simplifiée permet de rappeler les réglages favoris (présélections) à l'aide d'une simple pression sur la touche . Une seconde pression sur la touche permet de revenir instantanément au réglage précédent.

1 Appuyez sur  en mode CLIMATISATION, CLIMATISATION ÉCONOMIQUE ou CHAUFFAGE pour sélectionner le mode RÉGLAGE INTELLIGENT.

2 Réglez la température, la vitesse du ventilateur et la direction du flux d'air.

- Pour sélectionner les mêmes réglages par la suite, il vous suffira d'appuyer sur .
- Il est possible d'enregistrer deux réglages. (Un pour CLIMATISATION/CLIMATISATION ÉCONOMIQUE, un pour CHAUFFAGE)
- Sélectionnez la température, la vitesse du ventilateur et la direction du flux d'air appropriées pour votre pièce.

Appuyez une nouvelle fois sur  pour annuler le mode RÉGLAGE INTELLIGENT.

- Une pression sur la touche MODE permet également d'annuler le mode RÉGLAGE INTELLIGENT.

Remarque :

Exemple d'utilisation :

1. Mode économie d'énergie
Réglez la température à 4°F (2°C) ou 6°F (3°C) de plus en mode CLIMATISATION, et de moins en mode CHAUFFAGE. Ce réglage convient pour les pièces inoccupées ou pendant la nuit.
2. Enregistrement des paramètres fréquemment utilisés
Enregistrez vos réglages favoris pour les modes CLIMATISATION et CHAUFFAGE. Il vous suffira ensuite d'une simple pression sur la touche pour rappeler votre réglage favori.

FONCTION CLIMATISATION ÉCONOMIQUE

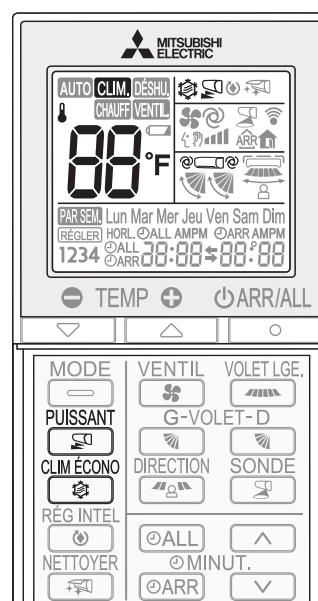

L'oscillation du flux d'air (changement de flux d'air) vous rafraîchit plus qu'un flux d'air fixe.

La température programmée et la direction du flux d'air sont automatiquement modifiées par le microprocesseur. Il est possible d'utiliser le mode climatisation tout en conservant un certain niveau de confort. De plus, vous économisez de l'énergie.

1 Appuyez sur  pendant le mode CLIMATISATION [page 7](#) pour démarrer la fonction CLIMATISATION ÉCONOMIQUE.

L'unité effectue un balayage oscillant vertical en différents cycles en fonction de la température du flux d'air.

Appuyez de nouveau sur  pour annuler la fonction CLIMATISATION ÉCONOMIQUE.

- Vous pouvez également annuler le fonctionnement en mode de CLIMATISATION ÉCONOMIQUE en appuyant sur la touche VOLET ou la touche PUISSANT.

FONCTION PUISSANT

Appuyez sur  en mode CLIMATISATION ou CHAUFFAGE [page 7](#) pour lancer la fonction PUISSANT.

Vitesse du ventilateur : vitesse exclusive au mode PUISSANT
Volet horizontal : Le volet suit votre sélection en mode Manuel/ Oscillation.
Orientation vers le bas en mode AUTO.

- Il est impossible de régler la température pendant l'exécution de la fonction PUISSANT.

Appuyez à nouveau sur la touche  pour annuler la fonction PUISSANT.

- La fonction PUISSANT s'annule également automatiquement en 15 minutes ou lorsque vous appuyez sur la touche ARR/ALL, VENTIL ou CLIM ÉCONO.

FONCTIONNEMENT DE LA MINUTERIE (MINUTERIE DE MARCHÉ/D'ARRÊT)

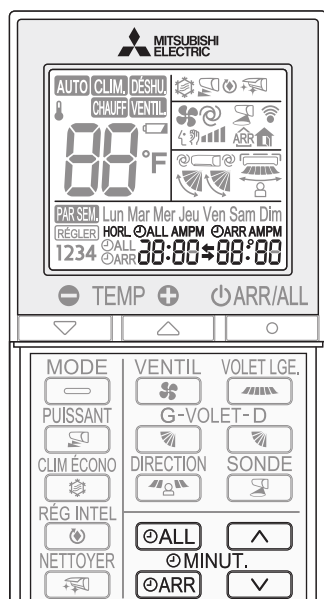

1 Appuyez sur **⊙ALL** ou **⊙ARR** pendant le fonctionnement pour régler la minuterie.

⊙ALL (Minuterie de marche) : L'unité se met en marche à l'heure programmée.

⊙ARR (Minuterie d'arrêt) : L'unité s'arrête à l'heure programmée.

* **⊙ON** ou **⊙OFF** clignote.

* **Veillez à ce que la date et l'heure actuelles soient réglées correctement.** Page 5

2 Appuyez sur **▲** (avancer) et **▼** (reculer) pour régler l'heure de la minuterie.

À chaque pression, l'heure réglée avance/recule de 10 minutes.

• Réglez la minuterie pendant que **⊙ALL** ou **⊙ARR** clignote.

Appuyez à nouveau sur **⊙ALL** ou **⊙ARR** pour annuler la minuterie.

Remarque :

- Les minuteries de marche et d'arrêt peuvent être réglées conjointement. Le symbole **☼** indique l'ordre de fonctionnement de la minuterie.
- Si une panne de courant se produit pendant que la minuterie de marche/d'arrêt est programmée, consultez la **page 11** "Fonction de redémarrage automatique".

FONCTIONNEMENT D'URGENCE

Lorsqu'il est impossible d'utiliser la télécommande...

Vous pouvez activer le fonctionnement d'urgence en appuyant sur l'interrupteur de fonctionnement d'urgence (E.O. SW) de l'unité interne.

Chaque fois que vous appuyez sur E.O. SW, le mode de fonctionnement change dans l'ordre suivant :

Témoin de fonctionnement



- CLIMATISATION d'urgence
- CHAUFFAGE d'urgence
- Arrêt

Température programmée :
75°F (24°C)
Vitesse du ventilateur : Moyen
Volet horizontal : Auto

Remarque :

- Les 30 premières minutes de fonctionnement constituent un essai de fonctionnement. La commande de température ne fonctionne pas, et la vitesse du ventilateur est réglée sur Rapide.
- En mode de chauffage d'urgence, la vitesse du ventilateur augmente progressivement pour souffler de l'air chaud.
- En mode de climatisation d'urgence, la position des volets horizontaux est réinitialisée en une minute environ, puis le fonctionnement démarre.

FONCTION DE REDÉMARRAGE AUTOMATIQUE

En cas de coupure d'électricité ou d'interruption de l'alimentation principale pendant le fonctionnement du climatiseur, la "fonction de redémarrage automatique" prend automatiquement le relais et permet de remettre le climatiseur en marche dans le même mode qui celui qui avait été sélectionné à l'aide de la télécommande juste avant la coupure de l'alimentation. Lorsque la minuterie est réglée, le réglage de la minuterie sera annulé et le climatiseur redémarrera au retour de l'alimentation.

Si vous ne voulez pas utiliser cette fonction, veuillez vous adresser au représentant du service technique afin qu'il modifie le réglage de l'unité.

FONCTIONNEMENT DE LA MINUTERIE HEBDOMADAIRE

- Un maximum de 4 minuteries de marche ou d'arrêt peuvent être programmées pour chaque jour individuel de la semaine.
- Un maximum de 28 minuteries de marche ou d'arrêt peuvent être programmées pour une semaine.

Ex. : Marche à 75°F (24°C) depuis le réveil jusqu'au moment de quitter la maison, puis marche à 81°F (27°C) depuis l'heure de retour à la maison jusqu'à l'heure d'aller se coucher. Marche à 81°F (27°C) depuis le réveil tardif jusqu'à aller se coucher tôt les weekends.

	Réglage1	Réglage2	Réglage3	Réglage4
Lun	MARCHE 75°F (24°C)	ARRÊT	MARCHE 81°F (27°C)	ARRÊT
Ven	06:00	08:30	17:30	22:00
Sam	Réglage1 MARCHE 81°F (27°C)		Réglage2 ARRÊT	
Dim	08:00	21:00		

Remarque :

Le réglage de la minuterie de marche/d'arrêt simple est disponible pendant que la minuterie hebdomadaire est activée. Si tel est le cas, la minuterie de marche/d'arrêt a la priorité sur la minuterie hebdomadaire ; le fonctionnement de la minuterie hebdomadaire démarrera de nouveau une fois que la minuterie de marche/d'arrêt simple se sera terminée.

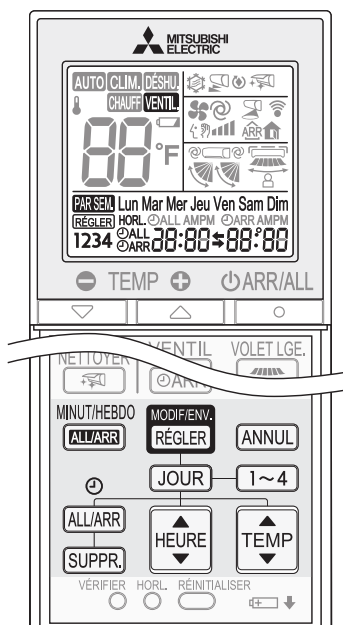

Réglage de la minuterie hebdomadaire

* Veuillez à ce que la date et l'heure actuelles soient réglées correctement.

1 Appuyez sur **MODIF/ENV RÉGLER** pour entrer en mode de réglage de la minuterie hebdomadaire.

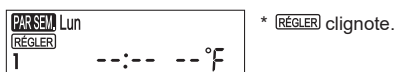

2 Appuyez sur **JOUR** et **1~4** pour sélectionner un jour et un numéro.

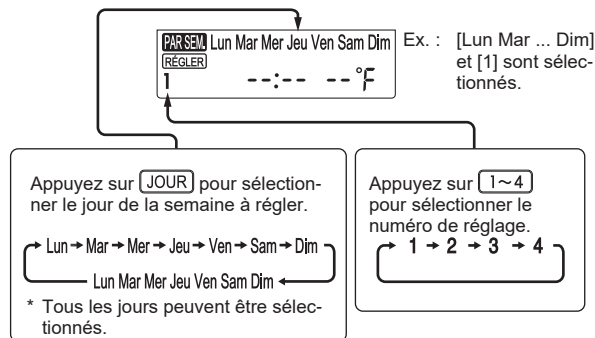

3 Appuyez sur **ALL/ARR**, **HEURE** et **TEMP** pour régler Marche/Arrêt, l'heure et la température.

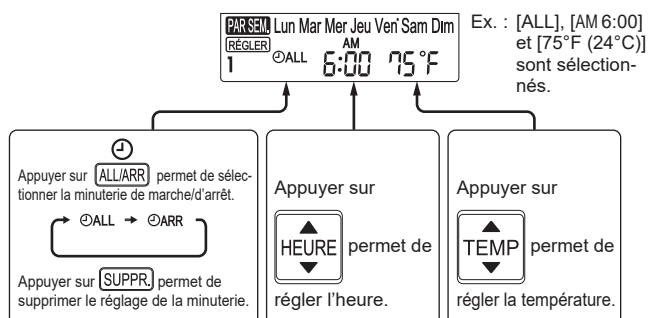

* Maintenez la touche enfoncée pour changer l'heure rapidement.
* La température peut être réglée entre 61°F et 88°F (16°C et 31°C) (pour le mode CHAUFFAGE, entre 50°F et 88°F (10°C et 31°C)) sur la minuterie hebdomadaire.

Appuyez sur **JOUR** et **1~4** pour continuer le réglage de la minuterie pour d'autres jours et/ou numéros.



4 Appuyez sur **MODIF/ENV RÉGLER** pour terminer et transmettre le réglage de la minuterie hebdomadaire.





Remarque :

- Appuyez sur **MODIF/ENV RÉGLER** pour transmettre les informations de réglage de la minuterie hebdomadaire à l'unité interne. Dirigez la télécommande vers l'unité interne pendant 3 secondes.
- Quand vous réglez la minuterie pour plusieurs jours de la semaine ou plus d'un numéro, vous n'avez pas besoin d'appuyer sur **MODIF/ENV RÉGLER** pour chaque réglage. Appuyez sur **MODIF/ENV RÉGLER** une fois dès que vous avez terminé tous les réglages. Tous les réglages de la minuterie hebdomadaire seront enregistrés.
- Appuyez sur **MODIF/ENV RÉGLER** pour entrer en mode de réglage de la minuterie hebdomadaire, puis appuyez sur **SUPPR** et maintenez la touche enfoncée pendant 5 secondes pour effacer tous les réglages de la minuterie hebdomadaire. Dirigez la télécommande vers l'unité interne.

FONCTIONNEMENT DE LA MINUTERIE HEBDOMADAIRE

5 Appuyez sur  pour activer la minuterie hebdomadaire. ( s'allume.)

* Quand la minuterie hebdomadaire est activée, le jour de la semaine pour lequel le réglage de la minuterie est terminé s'allume.

Appuyez sur  pour désactiver la minuterie hebdomadaire. ( s'éteint.)



Remarque :

Les réglages enregistrés ne sont pas effacés quand la minuterie hebdomadaire est désactivée.

Vérification du réglage de la minuterie hebdomadaire

1 Appuyez sur  pour entrer en mode de réglage de la minuterie hebdomadaire.

*  clignote.

2 Appuyez sur  ou  pour voir le réglage du jour ou du numéro particulier.

Appuyez sur  pour sortir du réglage de la minuterie hebdomadaire.

Remarque :

Quand tous les jours de la semaine sont sélectionnés pour voir les réglages et un réglage différent est inclus parmi eux, --:-- --°F s'affiche.

FONCTION NETTOYER

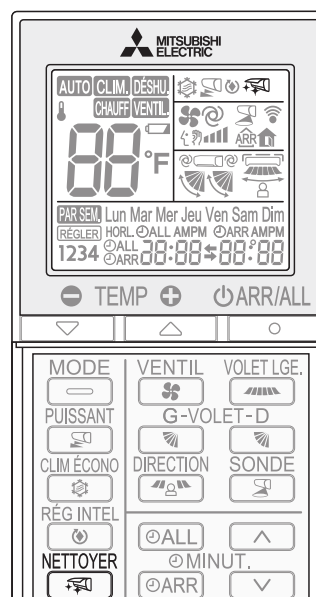

La fonction NETTOYER permet de garder l'unité propre en activant la fonction VENTILATION pendant 25 minutes environ. Nous vous recommandons de laisser la fonction NETTOYER active en tout temps.

1 Appuyez sur la touche  pour activer la fonction NETTOYER.

- L'unité effectue la fonction NETTOYER lorsque vous l'éteignez avec la touche [ARR/ALL] ou sous l'action de la minuterie d'arrêt après un fonctionnement en mode CLIMATISATION/DÉSHUMIDIFICATION. Le témoin de fonctionnement s'allume. (Affichage)
- La fonction NETTOYER ne s'effectue pas lorsque : Le mode CLIMATISATION/DÉSHUMIDIFICATION est utilisé moins de 3 minutes.

Appuyez à nouveau sur la touche  pour désactiver la fonction NETTOYER.

- Le fait d'appuyer sur la touche [ARR/ALL] ne désactive par la fonction NETTOYER.

Remarque :

- Le ventilateur s'arrête pendant les premières 3 minutes de la fonction NETTOYER.
- En fonctionnement multi-système, il est possible que l'air de l'unité se réchauffe. Dans ce cas, la fonction NETTOYER est automatiquement annulée pour éviter que la température de la pièce n'augmente trop.

NETTOYAGE

Instructions :

- Coupez l'alimentation ou le disjoncteur avant de procéder au nettoyage.
- Veillez à ne pas toucher les parties métalliques avec les mains.
- N'utilisez ni benzine, ni diluant, ni poudre abrasive, ni insecticide.
- Si la saleté résiste, nettoyez-la avec un détergent de ménage neutre dilué avec de l'eau tiède à la concentration spécifiée, puis essuyez le détergent avec une serviette humide.
- N'utilisez pas de brosse dure, d'éponge abrasive ou autre matériel analogue.

- Ne faites pas tremper ou ne rincez pas le volet horizontal.
- N'utilisez pas d'eau dont la température est supérieure à 50°C.
- N'exposez pas les pièces aux rayons directs du soleil, à la chaleur ou à une flamme pour les faire sécher.
- N'exercez pas de force excessive sur le ventilateur, car cela pourrait provoquer des fissures ou le casser.

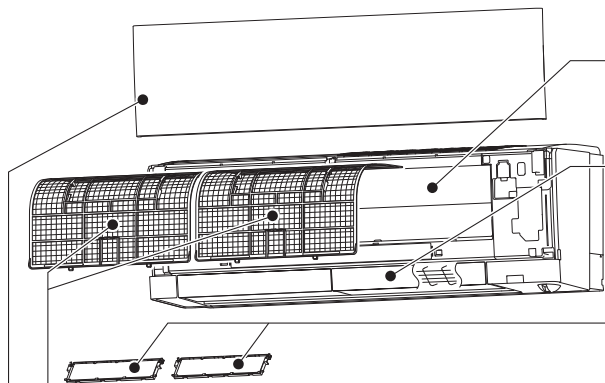

Filtre à air V

- **Nettoyez toutes les 2 semaines.**
- Éliminez la saleté accumulée sur le filtre avec un aspirateur ou en passant le filtre sous l'eau.
- Après avoir passé le filtre sous l'eau, laissez-le bien sécher à l'ombre.
- Le filtre à air V possède un revêtement de suppression des virus non seulement pour améliorer la qualité de l'air mais également pour éliminer les bactéries et les virus.

Panneau frontal

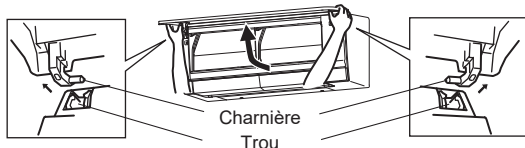

1. Soulevez le panneau frontal jusqu'à ce que vous entendiez un déclic.
2. Maintenez les charnières et tirez sur le panneau pour le retirer comme indiqué sur l'illustration ci-dessus.
 - Frottez avec un chiffon doux et sec.
3. Reposez le panneau frontal en inversant les étapes de la procédure de dépose. Refermez correctement le panneau frontal et appuyez sur les repères indiqués par les flèches.

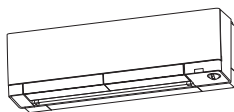

! Important

- **Nettoyez régulièrement les filtres pour obtenir des performances optimales et réduire votre consommation d'électricité.**
- **Des filtres encrassés peuvent provoquer de la condensation dans le climatiseur, ce qui contribuera à la croissance de certains champignons tels que la moisissure. Il est donc recommandé de nettoyer les filtres à air toutes les 2 semaines.**
- **Ne touchez pas le capteur i-see.**
- **Le dispositif d'épuration de l'air ne fonctionne pas pour des raisons de sécurité pendant quelques minutes après la mise en route ou après l'ouverture/la fermeture du panneau frontal.**
- **Ne démontez pas le dispositif d'épuration de l'air.**
- **Ne touchez aucune pièce du dispositif d'épuration d'air, autre que son cadre.**

Dual Barrier Coating

Le revêtement double barrière est un revêtement spécial contenant des matériaux hydrophiles et hydrophobes afin d'éviter les taches d'huile et de poussière.

Dual Barrier Material

Le matériau double barrière est un matériau spécial doté d'une surface hydrophile et hydrophobe qui résiste aux taches d'huile et de poussière, même sur les pièces compliquées ou fines aux formes complexes qui sont difficiles à recouvrir du revêtement double barrière.

Filtre d'épuration d'air (Filtre électrostatique antiallergique à enzymes, bleu)

Tous les 3 mois :

- Éliminez la saleté à l'aide d'un aspirateur.

Si cela ne suffit pas :

- Faites tremper le filtre et son cadre dans de l'eau tiède avant de les rincer.
- Après les avoir lavés, laissez-les bien sécher à l'ombre.

Tous les ans :

- Pour des performances optimales, remplacer le filtre d'épuration d'air par un neuf.
- Référence **MAC-2420FT-E**

et

(Filtre à microparticules, blanc)

Élimine les microparticules de l'air grâce à l'électricité statique.

Envers du filtre à air

Tous les 3 mois :

- Éliminez la saleté à l'aide d'un aspirateur.
- Ne pas le laver à l'eau. Le remplacer par un filtre d'épuration d'air neuf lorsque du goutron de tabac ou des taches d'huile y adhèrent.
- Le replacer dans sa position d'origine et installer toutes les attaches du filtre d'épuration d'air.

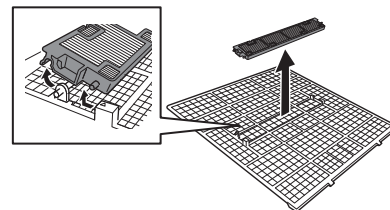

Tous les 3 ans :

- Pour des performances optimales, remplacer le filtre d'épuration d'air par un neuf.
- Référence **MAC-EMF415FT-E**

Filtre désodorisant, noir, en option

Tous les 3 mois :

- Éliminez la saleté avec un aspirateur, ou faites tremper le filtre dans son cadre dans de l'eau tiède (30 à 40°C) pendant 15 minutes environ. Rincez abondamment.
- Après les avoir lavés, laissez-les bien sécher à l'ombre.
- La fonction désodorisante se régénère en nettoyant le filtre.

Lorsque le nettoyage ne suffit pas à éliminer la saleté ou l'odeur :

- Remplacez-le par un filtre d'épuration d'air neuf.
- Référence **MAC-3010FT-E**

COMMANDES PAR LAN SANS FIL

Précautions d'usage des ondes radio

Contient ID FCC:NKR-MB43
Contient IC:4441A-MB43

⚠ ATTENTION



- Tout changement ou modification qui n'aurait pas été expressément approuvé(e) par la partie responsable de la conformité pourrait annuler le droit de l'utilisateur d'utiliser l'équipement. Ce dispositif ne doit pas être placé à côté de, ni fonctionner conjointement à une autre antenne ou un émetteur.
- Ce dispositif est conforme aux limites d'exposition aux rayonnements de la FCC/IC décrites pour un environnement non contrôlé et est conforme aux directives de la FCC relatives à l'exposition aux fréquences radio (RF) et à la norme RSS-102 des règles d'exposition aux fréquences radio (RF) d'IC. Ce dispositif doit être installé et utilisé à une distance d'au moins 7-7/8 pouces (20 cm) ou plus du corps d'une personne.
- Ce dispositif est conforme à la partie 15 des règles de la FCC et aux normes RSS exemptes de licence d'Industrie Canada. L'utilisation est sujette aux deux conditions suivantes :
 - (1) Ce dispositif ne doit pas provoquer d'interférences nuisibles ; et
 - (2) Ce dispositif doit accepter toute interférence reçue, y compris les interférences pouvant provoquer un fonctionnement indésirable.

Remarque : Ce dispositif a été testé et trouvé conforme aux limites déterminées pour un dispositif numérique de Classe B, conformément à la partie 15 des règles de la FCC. Ces limites ont été conçues pour fournir une protection raisonnable contre les interférences nuisibles dans une installation résidentielle. Cet équipement génère, utilise et peut émettre de l'énergie de radiofréquence et, s'il n'est pas installé et utilisé conformément aux instructions, peut provoquer des interférences nuisibles aux communications radio.

Cependant, il n'existe aucune garantie qu'aucune interférence ne se produira dans une installation particulière. Si cet équipement provoque des interférences nuisibles à la réception radio ou télévisée, ce qui peut être déterminé en mettant l'équipement sous tension puis hors tension, nous encourageons l'utilisateur à essayer de corriger les interférences en adoptant une ou plusieurs des mesures suivantes :

- Réorienter l'antenne réceptrice ou la changer de place.
- Augmenter la séparation entre l'équipement et le récepteur.
- Connecter l'équipement à une prise située sur un circuit différent de celui auquel le récepteur est connecté.
- Consulter le revendeur ou un technicien radio/TV expérimenté pour obtenir de l'aide.

Introduction au module LAN sans fil

Ce module LAN sans fil permet de communiquer les informations d'état et de contrôler les commandes provenant de kumo cloud® en se connectant à une unité interne.

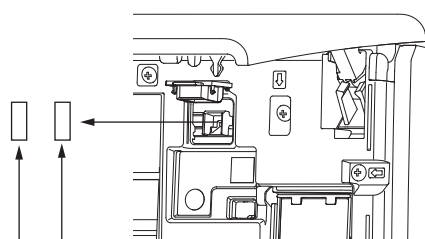
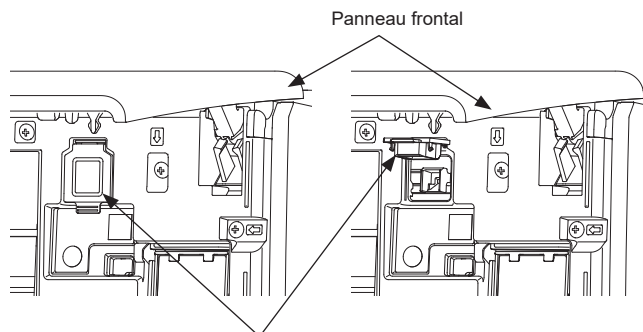

LED du mode de connexion (verte)

LED de réinitialisation (orange)

Configuration

Visitez le site <https://www.mitsubishitechinfo.ca/>

Trouvez le lien pour télécharger l'application et créez votre compte. Veuillez également vous reporter au lien pour des instructions plus détaillées sur la manière de configurer l'application.

COMMANDES PAR LAN SANS FIL

En cas de problème de connexion

Vérifiez ce qui suit, et apparez le module LAN sans fil au routeur.





- Vérifiez que le module LAN sans fil est connecté à un réseau Wi-Fi de 2,4 GHz. Le module LAN sans fil ne fonctionnera pas sur un réseau Wi-Fi de 5 GHz.
- Vérifiez que la distance de communication entre le module LAN sans fil et le routeur n'est pas trop grande.
- Vérifiez que le nombre de dispositifs connectés au routeur ne dépasse pas la limite.
- Vérifiez que routeur est connecté à Internet.
- Configurez le module LAN sans fil après avoir fait fonctionner le climatiseur à l'aide de la télécommande sans fil au moins une fois.

Reconnectez le réseau sans fil

Lors de la première installation, le système démarrera automatiquement en mode de configuration du réseau. Une fois le système configuré pour se connecter à un réseau sans fil, pour changer les réglages à un autre réseau, l'utilisateur peut suivre les instructions ci-dessous pour remettre le système en mode de configuration du réseau.

Reconnectez le réseau sans fil après l'installation d'un nouveau routeur sans fil et sa connexion à Internet ou reconnectez le réseau sans fil si kumo cloud® a été configuré dans une nouvelle construction avec un réseau provisoire.

L'envoi de "3" avec la télécommande permet de changer le mode de connexion.

- Appuyez sur  pour arrêter le fonctionnement.
- Appuyez sur la touche de température  pendant 5 secondes.
- Sélectionnez "3" en appuyant sur les touches de température  et .
- Dirigez la télécommande vers l'unité interne et appuyez sur .

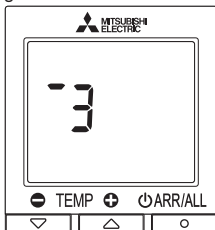

Vous pouvez vérifier le mode de connexion grâce à l'état de clignotement de la LED du mode de connexion (verte).

- * L'état de clignotement de la LED peut changer à cause d'une mise à jour. Reportez-vous au manuel de l'utilisateur le plus récent de kumo cloud®.





Remarque :

Les modes de connexion et l'état d'éclairage/clignotement de chaque mode peuvent changer à la suite d'une mise à jour. Reportez-vous au manuel de l'utilisateur le plus récent de kumo cloud®.

Vérification de l'état de la configuration sans fil

Vous pouvez vérifier les conditions de transmission à l'aide du témoin de fonctionnement sur l'unité interne. Procédez comme suit si vous ne pouvez pas connecter le module LAN sans fil au réseau sans fil ou si une erreur de transmission survient.

Mode d'affichage de l'état sans fil

- Appuyez sur  pour arrêter le fonctionnement.
- Appuyez sur la touche de température  pendant 5 secondes.
- Sélectionnez "9" en appuyant sur les touches de température  et .
- Dirigez la télécommande vers l'unité interne et appuyez sur .

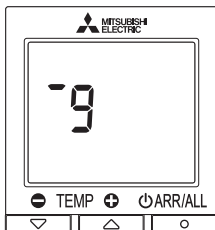

- Après connexion du module LAN sans fil à kumo cloud®, vous pouvez vérifier les conditions de transmission à l'aide du témoin de fonctionnement.
- Contrôlez le témoin du module LAN sans fil si vous souhaitez vérifier les conditions de transmission avant de connecter le module LAN sans fil à kumo cloud®.
- Reportez-vous au manuel d'utilisation de kumo cloud® pour en savoir plus à propos du témoin de fonctionnement sur l'unité interne et sur le module LAN sans fil.

Remarque :

- Quand vous utilisez le climatiseur depuis une position où vous ne pouvez pas le voir, vérifiez d'avance le climatiseur, l'espace environnant et les personnes présentes dans la pièce.
- Lorsque des personnes sont présentes dans la pièce, veuillez les avertir que vous allez actionner le climatiseur à distance.
- Avant de commencer la configuration du module LAN sans fil, assurez-vous que le routeur prend en charge le chiffrement WPA2-AES.
- Avant d'utiliser ce module LAN sans fil, l'utilisateur final doit lire et accepter les termes et conditions du service kumo cloud®.
- L'utilisation du module LAN sans fil implique l'acceptation de nos termes et conditions.
- Pour réaliser la connexion à kumo cloud®, il est possible qu'il faille accéder physiquement au point d'accès.
- Ce module LAN sans fil ne commencera la transmission d'aucune donnée opérationnelle du système tant que l'utilisateur final ne se sera pas inscrit et n'aura pas accepté les termes et conditions du service Wi-Fi.
- Ce module LAN sans fil ne doit être connecté à aucun système Mitsubishi Electric destiné à assurer la climatisation ou le chauffage d'applications essentielles.
- Le module LAN sans fil de Mitsubishi Electric a été conçu pour établir la communication avec kumo cloud® de Mitsubishi Electric. Mitsubishi Electric n'est pas responsable en cas de (i) sous-performance d'un système ou de n'importe quel autre produit ; (ii) défaillance du système ou du produit ; ou (iii) perte ou dommages occasionnés à n'importe quel système ou produit provoqué(e)s par ou survenant à la suite d'une connexion à et/ou de l'utilisation d'un module LAN sans fil tiers ou de n'importe quel service sans fil ou Wi-Fi tiers avec un équipement de Mitsubishi Electric

Le module LAN sans fil utilise un logiciel libre. Pour consulter la ou les licences du logiciel libre, reportez-vous aux licences. https://docs.kumocloud.com/software_licenses.pdf

"Wi-Fi" et "WPA2" sont des marques commerciales ou des marques déposées de Wi-Fi Alliance.

Fiche technique

Spécifications du module LAN sans fil

Norme compatible LAN sans fil	IEEE802.11b/g/n
Canal RF	1 can-11 can
Bande de fréquence	2,4 GHz uniquement
Sécurité	WPA2 uniquement
ID FCC	NKR-MB43
IC	4441A-MB43

Mémo

Informations sur le module LAN sans fil

Adresse MAC (MAC)	
CLÉ CONFIG	

Coordonnées de l'installateur

Nom	
Numéro de téléphone	

EN PRÉSENCE D'UNE PANNE POTENTIELLE

Suite à la vérification de ces points, si le climatiseur ne fonctionne toujours pas correctement, ne vous en servez plus et consultez votre revendeur.

Symptôme	Explication & points à vérifier
Unité interne	
L'unité ne fonctionne pas.	<ul style="list-style-type: none"> Le disjoncteur est-il enclenché ? La fiche d'alimentation est-elle branchée ? La minuterie de mise en marche est-elle programmée ? Page 11
Le volet horizontal ne bouge pas.	<ul style="list-style-type: none"> Le volet horizontal et le volet vertical sont-ils installés correctement ? La grille de protection du ventilateur est-elle déformée ? Lorsque le disjoncteur est activé, la position des volets horizontaux est réinitialisée en une minute environ. Une fois la réinitialisation terminée, le fonctionnement normal des volets horizontaux reprend. Il en est de même en mode de refroidissement d'urgence.
L'unité ne peut pas être remise en marche dans les 3 minutes qui suivent sa mise hors tension.	<ul style="list-style-type: none"> Cette disposition a été prise pour protéger le climatiseur conformément aux instructions du microprocesseur. Veuillez patienter.
Une brume s'échappe de la sortie d'air de l'unité interne.	<ul style="list-style-type: none"> L'air frais expulsé par le climatiseur refroidit rapidement l'humidité présente dans la pièce, et la transforme en brume.
L'oscillation du VOLET HORIZONTAL est suspendue un certain temps, puis restaurée.	<ul style="list-style-type: none"> Cela permet l'oscillation normale du VOLET HORIZONTAL.
Lorsque l'OSCILLATION est sélectionnée en mode CLIMATISATION/DÉSHUMIDIFICATION/VENTILATION, le volet horizontal inférieur ne bouge pas.	<ul style="list-style-type: none"> Il est normal que le volet horizontal inférieur ne bouge pas lorsque l'OSCILLATION est sélectionnée en mode CLIMATISATION/DÉSHUMIDIFICATION/VENTILATION.
La direction du flux d'air change pendant le fonctionnement. La télécommande ne permet pas de régler la direction du volet horizontal.	<ul style="list-style-type: none"> Lorsque l'unité fonctionne en mode CLIMATISATION ou DÉSHUMIDIFICATION, si elle fonctionne en continu entre 0,5 et 1 heure avec le flux d'air orienté vers le bas, la direction du flux d'air est automatiquement placée en position vers le haut afin d'empêcher l'eau de se condenser et de couler. En mode de chauffage, si la température du flux d'air est trop basse ou si le dégivrage est en cours, le volet horizontal se place automatiquement en position horizontale.
Le fonctionnement s'arrête pendant 10 minutes environ en mode chauffage.	<ul style="list-style-type: none"> L'unité externe est en cours de dégivrage. Cette opération prend 10 minutes maximum, veuillez patienter. (Une température extérieure trop basse et un taux d'humidité trop élevé provoquent une formation de givre.)
L'unité démarre automatiquement lors de la mise sous tension, sans avoir reçu aucun signal de la télécommande.	<ul style="list-style-type: none"> Ces modèles sont équipés d'une fonction de redémarrage automatique. Si vous coupez l'alimentation principale sans arrêter l'unité avec la télécommande puis remettez sous tension, l'unité démarre automatiquement dans le même mode que celui qui avait préalablement été sélectionné à l'aide de la télécommande avant la mise hors tension. Consultez la section "Fonction de redémarrage automatique". Page 11
Les deux volets horizontaux se touchent. Les volets horizontaux sont positionnés de façon anormale. Les volets horizontaux ne reviennent pas en "position de fermeture" correcte.	<p>Effectuez l'une des procédures suivantes :</p> <ul style="list-style-type: none"> Désactivez puis activez le disjoncteur. Veillez à ce que les volets horizontaux se mettent en "position de fermeture" correcte. Arrêtez puis démarrez le mode climatisation d'urgence et assurez-vous que les volets horizontaux se déplacent jusqu'à la "position de fermeture" correcte.
En mode de CLIMATISATION/DÉSHUMIDIFICATION, lorsque la température ambiante approche de la température programmée, l'unité externe s'arrête, puis l'unité interne fonctionne à vitesse réduite.	<ul style="list-style-type: none"> Quand la température de la pièce s'éloigne de la température programmée, le ventilateur interne se met en marche conformément aux réglages de la télécommande.
L'unité interne se décolore avec le temps.	<ul style="list-style-type: none"> Même si le plastique jaunit sous l'influence de certains facteurs tels que le rayonnement ultraviolet et la température, ceci n'a aucun effet sur les fonctionnalités du produit.
L'intensité lumineuse du témoin de fonctionnement est faible. L'unité n'émet aucune tonalité.	<ul style="list-style-type: none"> Le fonctionnement en MODE NOCTURNE est-il activé ?
Multi-système	
L'unité interne qui ne fonctionne pas chauffe et émet un bruit similaire au bruit de l'eau qui s'écoule.	<ul style="list-style-type: none"> Une petite quantité de réfrigérant continue à circuler dans l'unité interne même lorsque celle-ci ne fonctionne pas.

Symptôme	Explication & points à vérifier
Multi-système	
Lorsque le mode chauffage est sélectionné, le climatiseur ne démarre pas immédiatement.	<ul style="list-style-type: none"> Lorsque le climatiseur se met en marche alors que le dégivrage de l'unité externe est en cours, il faut attendre quelques minutes (10 minutes max.) pour que de l'air chaud soit soufflé.
Unité externe	
Le ventilateur de l'unité externe ne tourne pas alors que le compresseur fonctionne. Même si le ventilateur se met à tourner, il s'arrête aussitôt.	<ul style="list-style-type: none"> Lorsque la température extérieure est basse en mode climatisation, le ventilateur fonctionne de façon intermittente pour maintenir une capacité de climatisation suffisante.
De l'eau s'écoule de l'unité externe.	<ul style="list-style-type: none"> En mode CLIMATISATION et DÉSHUMIDIFICATION, la tuyauterie et les raccords de tuyauterie sont refroidis, ce qui provoque une condensation de l'eau. En mode chauffage, l'eau condensée présente sur l'échangeur thermique s'écoule. En mode chauffage, l'opération de dégivrage fait fondre la glace présente sur l'unité externe et celle-ci se met à goutter.
De la fumée blanche sort de l'unité externe.	<ul style="list-style-type: none"> En mode chauffage, la vapeur générée par l'opération de dégivrage peut ressembler à de la fumée blanche.
Télécommande	
Aucun affichage sur la télécommande ou affichage indistinct. L'unité interne ne répond pas au signal de la télécommande.	<ul style="list-style-type: none"> Les piles sont-elles épuisées ? Page 5 La polarité (+, -) des piles est-elle correcte ? Page 5 Êtes-vous en train d'appuyer sur les touches d'une télécommande d'autres appareils électriques ?
Le climatiseur ne chauffe ni ne refroidit correctement	
Impossible de refroidir ou de chauffer suffisamment la pièce.	<ul style="list-style-type: none"> Le réglage de la température est-il correct ? Page 7 Le réglage du ventilateur est-il correct ? Veuillez changer la vitesse du ventilateur à Élevée ou Très élevée. Page 8 Les filtres sont-ils propres ? Page 14 Le ventilateur ou l'échangeur thermique de l'unité interne est-il propre ? Page 14 L'entrée ou la sortie d'air des unités interne et externe est-elle obstruée ? Y a-t-il une fenêtre ou une porte ouverte ? Il est possible que l'unité prenne un certain temps pour atteindre la température de réglage, voire qu'elle ne l'atteigne pas en fonction de la taille de la pièce, la température ambiante, etc.
Impossible de refroidir suffisamment la pièce.	<ul style="list-style-type: none"> Si vous utilisez un ventilateur ou une gazinière dans la pièce, la charge de climatisation augmente, et la climatisation ne peut se faire de manière satisfaisante. Lorsque la température extérieure est élevée, il se peut que la climatisation ne se fasse pas de manière satisfaisante.
Impossible de réchauffer suffisamment la pièce.	<ul style="list-style-type: none"> Lorsque la température extérieure est basse, l'effet de chauffage peut ne pas être suffisant.
La température de sortie d'air semble basse en mode chauffage.	<ul style="list-style-type: none"> Changez la direction de la sortie d'air vers le haut. La température de sortie d'air peut baisser lorsque la température extérieure est basse.
L'air tarde à sortir du climatiseur en mode chauffage.	<ul style="list-style-type: none"> Veuillez patienter car le climatiseur se prépare à souffler de l'air chaud.
Flux d'air	
L'air qui sort de l'unité interne a une odeur étrange.	<ul style="list-style-type: none"> Les filtres sont-ils propres ? Page 14 Le ventilateur ou l'échangeur thermique de l'unité interne est-il propre ? Page 14 Il est possible que le climatiseur aspire l'odeur présente sur un mur, un tapis, un meuble, des vêtements, etc. et la rejette avec l'air.
Bruit	
Des craquements se produisent.	<ul style="list-style-type: none"> Ce phénomène provient de l'expansion/la contraction du panneau frontal, etc. en raison des variations de température.
Un "murmure" est perceptible.	<ul style="list-style-type: none"> Ce bruit est perceptible lorsque l'air extérieur est absorbé dans le tuyau d'écoulement au moment où une hotte de cuisine ou un ventilateur d'aération est allumé, ce qui fait que l'eau qui s'écoule dans le tuyau de vidange ressort par éclaboussements. Ce bruit est également perceptible lorsque de l'air extérieur pénètre dans le tuyau d'écoulement par vent fort.
Un bruit mécanique provient de l'unité interne.	<ul style="list-style-type: none"> Il s'agit du bruit de mise en marche/arrêt du ventilateur ou du compresseur.
Un bruit d'écoulement d'eau se produit.	<ul style="list-style-type: none"> Ce bruit peut provenir de la circulation du réfrigérant ou de l'eau de condensation dans le climatiseur.
Un sifflement est parfois perceptible.	<ul style="list-style-type: none"> Il s'agit du bruit que l'on entend quand le débit du réfrigérant à l'intérieur du climatiseur change.

EN PRÉSENCE D'UNE PANNE POTENTIELLE

Symptôme	Explication & points à vérifier
Minuterie	
La minuterie hebdomadaire ne fonctionne pas conformément aux réglages.	<ul style="list-style-type: none"> La minuterie de marche/d'arrêt est-elle programmée ? Page 11 Transmettez de nouveau les informations de réglage de la minuterie hebdomadaire à l'unité interne. Quand les informations sont bien reçues, un long bip sonore est émis par l'unité interne. Si la transmission des informations échoue, 3 bips sonores courts sont émis. Assurez-vous que les informations sont bien reçues. Page 12 Quand une panne de courant se produit et l'alimentation principale est coupée, l'horloge intégrée de l'unité interne devient incorrecte. Par conséquent, il est possible que la minuterie hebdomadaire ne fonctionne pas normalement. Veillez à placer la télécommande à un endroit où le signal peut être reçu par l'unité interne. Page 5
L'unité démarre/s'arrête d'elle-même.	<ul style="list-style-type: none"> La minuterie hebdomadaire est-elle programmée ? Page 12
Module LAN sans fil	
Impossible d'appairer le module LAN sans fil avec le routeur.	La configuration n'est possible qu'après avoir démarré le climatiseur à l'aide de la télécommande sans fil. Effectuez l'appariement par la suite.

Dans les cas suivants, arrêtez le climatiseur et consultez votre revendeur.

- Si de l'eau s'écoule ou goutte de l'unité interne.
- Si le témoin de fonctionnement clignote.
- Si le disjoncteur saute régulièrement.
- Le signal de la télécommande n'est pas reçu dans une pièce où une lampe fluorescente à système de mise en marche/arrêt électronique (lampes fluorescentes à oscillateur intermittent, etc.) est utilisée.
- Le fonctionnement du climatiseur interfère avec la réception radio ou TV. Il peut s'avérer nécessaire de brancher un amplificateur sur l'appareil concerné.
- Si l'unité émet un bruit anormal.
- Si du réfrigérant fuit.

MODE D'AFFICHAGE DU CODE D'ERREUR

Le code d'erreur peut être vérifié sur l'écran de la télécommande pendant que le témoin de fonctionnement en haut à gauche clignote sur l'unité interne. Procédez comme suit pour vérifier le code d'erreur.

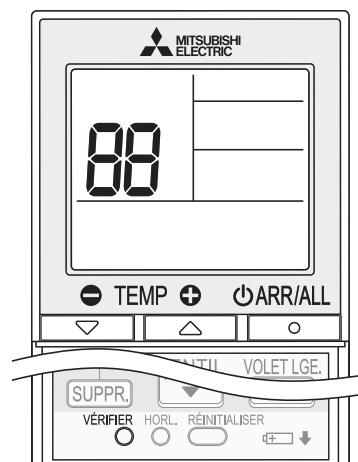

1 Affichage du code d'erreur

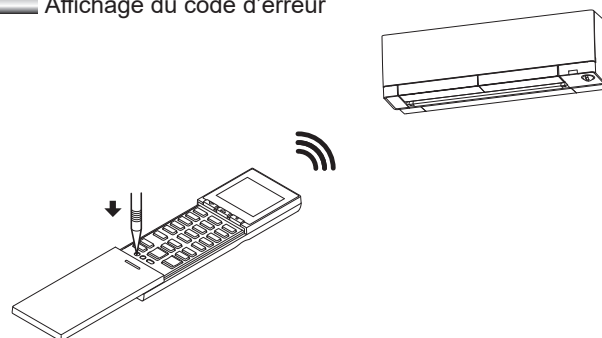



- La télécommande est hors tension.
- Rapprochez-vous de l'avant de l'unité interne, dirigez la télécommande vers la zone de réception de l'unité interne et maintenez la touche VÉRIFIER enfoncée à l'aide d'un objet à pointe fine.
- "00" apparaît à l'écran.
- Maintenez la télécommande dirigée vers la zone de réception de l'unité interne jusqu'à ce que cette dernière émette une tonalité.
- Si l'unité interne n'émet pas de tonalité, rapprochez-vous-en et maintenez de nouveau la touche VÉRIFIER enfoncée.
- Si l'unité interne n'émet toujours aucune tonalité, éteignez les appareils tels que les lampes fluorescentes ou les téléviseurs car ils peuvent causer des interférences, puis réessayez. (Si le témoin de remplacement de la pile s'allume, remplacez les piles par des neuves.)
- Si l'écran de la télécommande indique "00" et que l'unité interne émet 2 tonalités, cela signifie que l'unité ne présente aucune erreur.
- Si l'écran de la télécommande indique "00" et que l'unité interne émet 1 tonalité, cela signifie que l'unité présente une erreur. Procédez comme suit pour diagnostiquer l'erreur.

MODE D'AFFICHAGE DU CODE D'ERREUR

2

Vérification du code d'erreur

Appuyez sur  ou  pour changer de code d'erreur.

Chaque pression sur  change le code d'erreur affiché sur la télécommande, dans l'ordre croissant (A à Z), comme ci-dessous.

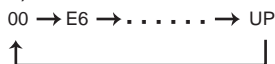

Chaque pression sur  change le code d'erreur dans l'ordre décroissant (Z à A).

Vérifiez les codes d'erreur 1 par 1 pour connaître le signal.

L'unité interne émet 2 tonalités.

- : L'unité présente l'erreur correspondant au code d'erreur. Reportez-vous au tableau des codes d'erreur et vérifiez l'anomalie.

L'unité interne émet 1 tonalité.

- : L'unité ne présente aucune erreur. Répétez la vérification.

L'unité interne n'émet aucune tonalité.

- : Le diagnostic a échoué. Réessayez.

- Si l'unité présente une erreur, le climatiseur doit être inspecté et réparé. Cessez d'utiliser le climatiseur, coupez le disjoncteur et contactez votre revendeur.

Remarque :

Appuyer sur d'autres touches que  ou  annule le mode d'affichage du code d'erreur de la télécommande.

Si la télécommande est utilisée alors que le témoin de fonctionnement ne clignote pas, il est possible que le code d'erreur précis ne s'affiche pas.

Codes d'erreur de la télécommande

Élément	Code	Anomalie	
	00	Aucun (normal)	
Unité interne	E6	Signal série	
	E7		
	EE	Incohérence entre le réfrigérant des unités interne et externe	
	Fb	Système de contrôle interne	
	FH	Capteur de réfrigérant de l'unité interne	
	FL	Anomalie, fuite de réfrigérant de l'unité interne. Anomalie liée aux capteurs de réfrigérant des autres unités internes lorsque plusieurs unités internes sont connectées.	
	P1	Thermistance de température de la pièce	
	P2	Thermistance de la bobine interne	
	P9		
	P4	Capteur de vidange	
Pb	Moteur du ventilateur interne		
Unité externe	E8	Communication entre les unités interne/externe, erreur de réception	
	E9		
	EC		
	FC	Données dans la mémoire non volatile	
	Fd	Tension différente	
	P8	Température dans la vanne à 4 voies/le tuyau	
	PL	Système de réfrigérant externe	
	U3	Thermistance de température de décharge	
	U4		Thermistance de dégivrage
			Thermistance de température de l'ailette
			Thermistance de température de la carte de circuit imprimé
			Thermistance de température ambiante
			Thermistance de température de l'échangeur thermique externe
	UE	Vanne d'arrêt (vanne fermée)	
UP	Système d'alimentation externe		

SI LE CLIMATISEUR DOIT RESTER LONGTEMPS INUTILISÉ

- 1 Faites fonctionner le climatiseur en mode CLIMATISATION à la température la plus élevée, ou en mode VENTILATION pendant 3 à 4 heures. **Page 7**
 - Cette opération permet de sécher l'intérieur du climatiseur.
 - La présence d'humidité au niveau du climatiseur contribue à la création d'un environnement favorable au développement de certains champignons, tels que les moisissures.

- 2 Appuyez sur  pour arrêter le fonctionnement.

- 3 Débranchez la fiche d'alimentation électrique et/ou coupez le disjoncteur.

Remarque :

Pour un système avec un boîtier de dérivation et un SYSTÈME DE DÉTECTION DE FUITE installés. L'unité doit être sous tension sauf pour l'entretien.

- La fuite de réfrigérant ne peut pas être détectée, ce qui pourrait provoquer un incendie.

- 4 Retirez toutes les piles de la télécommande.

Lorsque le climatiseur doit être remis en service :

- 1 Nettoyez le filtre à air. **Page 14**
- 2 Veillez à ce que l'entrée et la sortie d'air des unités interne et externe ne soient pas obstruées.
- 3 Veillez à ce que la mise à la terre soit correctement effectuée.
- 4 Reportez-vous à la section "PRÉPARATIFS D'UTILISATION" et suivez les instructions. **Pages 5, 6**

LIEU D'INSTALLATION ET TRAVAUX ÉLECTRIQUES

Lieu d'installation

Évitez d'installer le climatiseur dans les endroits suivants.

- En présence d'une grande quantité d'huile de machine.
- Dans les régions où l'air est très salin, comme en bord de mer.
- En présence de gaz sulfurés qui se dégagent par exemple des sources d'eau chaudes, des égouts ou des eaux usées.
- Dans des endroits exposés à des projections d'huile ou dont l'atmosphère est chargée de fumées grasses (comme par exemple les cuisines et les usines, où les propriétés des matériaux plastiques risquent d'être altérées et endommagées).
- En présence d'équipements haute fréquence ou sans fil.
- Dans un endroit où la sortie d'air de l'unité externe est obstruée.
- Dans un endroit où le bruit de fonctionnement ou l'air provenant de l'unité externe représentent une nuisance pour le voisinage.
- Ne faites pas fonctionner le climatiseur pendant des travaux de construction et de finition intérieurs, ou lorsque vous creusez le sol. Avant d'utiliser le climatiseur, ventilez bien le local après exécution de ce type de travaux. Dans le cas contraire, des éléments volatils pourraient adhérer à l'intérieur du climatiseur et provoquer une fuite d'eau ou la formation de rosée.

Pour le module LAN sans fil

- Cet appareil doit être installé et utilisé en laissant une distance minimale de 8 pouces (20 cm) entre le dispositif et l'utilisateur ou les personnes présentes.
- N'utilisez pas le module LAN sans fil à proximité d'autres dispositifs sans fil, de fours à microondes, de téléphones sans fil ou de télécopieurs. Ceci pourrait provoquer des dysfonctionnements.
- N'utilisez pas le module LAN sans fil à proximité d'un appareil électrique médical ou de personnes portant un dispositif médical tel qu'un stimulateur cardiaque ou un défibrillateur automatique implantable. Il pourrait provoquer un accident en cas de dysfonctionnement de l'appareil médical ou du dispositif.

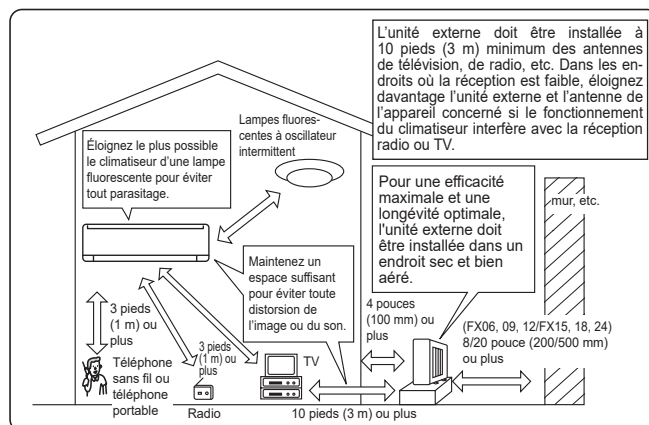

Installations électriques

- Veuillez prévoir un circuit exclusivement réservé à l'alimentation du climatiseur.
- Veuillez respecter la capacité du disjoncteur.

Dans le doute, veuillez consulter votre revendeur.

FICHE TECHNIQUE

Gamme opérationnelle garantie

		Intérieur	Extérieur
Climatisation	Limite supérieure	90°F (32,2°C) DB 73°F (22,8°C) WB	115°F (46,1°C) DB —
	Limite inférieure	67°F (19,4°C) DB 57°F (13,9°C) WB	14°F (-10°C) DB —
Chauffage	Limite supérieure	80°F (26,7°C) DB —	75°F (23,9°C) DB 65°F (18,3°C) WB
	Limite inférieure	70°F (21,1°C) DB —	-22°F (-30°C) DB -23°F (-30,6°C) WB

DB : Bulbe sec
WB : Bulbe humide

Remarque :

1. La valeur de la gamme opérationnelle garantie est pour une application du système 1:1.
2. Si la température extérieure est en-dessous de la limite inférieure de la gamme opérationnelle garantie, il se peut que l'unité externe s'arrête jusqu'à ce que la température extérieure dépasse la limite inférieure.

Mitsubishi Electric HVAC Warranty Registration (Canada)

Congratulations on the purchase of your new Mitsubishi Electric heat pump or air conditioning system.

In order to benefit from our extended warranty, your installing contractor must register your system's products on our website on your behalf within 90 days of installation. The extended warranty covers the system's parts and compressor for an extended period from the date of installation. Product model and serial numbers are required for online registration.

To register, please ask your installing contractor to visit the warranty registration page at www.mitsubishielectricmeg.ca, complete the registration and provide you with confirmation of registration.

PLEASE NOTE: Regular maintenance as specified in the owner's manual is essential to your system performing according to manufacturer specifications over the applicable warranty period. Please review the terms of the product warranty at mitsubishielectric.ca

If you require assistance, please contact: info@mitsubishielectric.ca

Mitsubishi Electric Enregistrement de la garantie HVAC (Canada)

Félicitations pour l'achat de votre nouvelle pompe à chaleur ou système de climatisation Mitsubishi Electric.

Afin de bénéficier de notre garantie prolongée, votre entrepreneur d'installation doit enregistrer les produits de votre système sur notre site Web en votre nom dans les 90 jours suivant l'installation. La garantie prolongée couvre les pièces et le compresseur du système pendant une période prolongée à compter de la date d'installation. Le modèle de produit et les numéros de série sont requis pour l'enregistrement en ligne.

Pour vous inscrire, veuillez demander à votre entrepreneur d'installation de visiter la page d'enregistrement de la garantie à www.mitsubishielectricmeg.ca, de compléter l'inscription et de vous fournir une confirmation d'inscription.

REMARQUE: Une maintenance régulière, telle que spécifiée dans le manuel du propriétaire, est essentielle pour que votre système fonctionne conformément aux spécifications du fabricant pendant la période de garantie applicable. Veuillez consulter les conditions de la garantie du produit à ; mitsubishielectric.ca

Si vous avez besoin d'aide, veuillez contacter: info@mitsubishielectric.ca

MITSUBISHI ELECTRIC CORPORATION

HEAD OFFICE: TOKYO BUILDING, 2-7-3, MARUNOUCHI, CHIYODA-KU, TOKYO 100-8310, JAPAN

DG79A0FVH02